

# КАТАЛОГ ПРОДУКЦИИ



**2025/26**

















Анкеры, дюбели

Дюбели нейлоновые

<b>MN</b> Дюбель нейлоновый		<b>11</b>
<b>MN-S/MN-SS</b> Дюбель нейлоновый с шурупом		<b>11</b>
<b>MQ Quattro®</b> Дюбель нейлоновый		<b>13</b>
<b>MQ-S/MQ-SS</b> Дюбель нейлоновый с шурупом		<b>13</b>
<b>MU</b> Дюбель многофункциональный		<b>15</b>
<b>MU-S/MU-SS</b> Дюбель многофункциональный с шурупом		<b>15</b>
<b>ML/MLK</b> Дюбель для пустотелого кирпича		<b>17</b>
<b>ML-S</b> Дюбель для пустотелого кирпича с шурупом		<b>17</b>
<b>MNA</b> Дюбель-гвоздь		<b>19</b>
<b>FN/FNK</b> Дюбель-гвоздь		<b>20</b>
<b>DG</b> Дюбель-гвоздь		<b>21</b>
<b>FG/MGV</b> Крепление строительных лесов		<b>23</b>
<b>MBK-STB</b> Дюбель фасадный с бортиком, увеличенная рабочая зона		<b>26</b>
<b>MB-S</b> Дюбель фасадный, увеличенная рабочая зона		<b>27</b>
<b>MBRK-STB</b> Дюбель фасадный с бортиком, стандартная рабочая зона		<b>28</b>
<b>MBR-S</b> Дюбель фасадный, стандартная рабочая зона		<b>29</b>
<b>FSK-STB</b> Дюбель фасадный с бортиком, увеличенная рабочая зона		<b>30</b>
<b>FS-S</b> Дюбель фасадный, увеличенная рабочая зона		<b>31</b>
<b>BFK-STB</b> Универсальный фасадный дюбель с бортиком		<b>33</b>
<b>BF-S</b> Универсальный фасадный дюбель		<b>34</b>

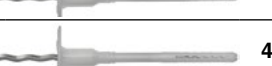
8 Крепление изоляции

36















<b>TA8-T</b> Дюбель с металлическим гвоздем с термоголовкой		<b>39</b>
<b>TA8-M</b> Дюбель с заглушкой с металлическим гвоздем		<b>40</b>
<b>TA8-P</b> Дюбель с пластиковым гвоздем		<b>41</b>
<b>TA10-T</b> Дюбель с металлическим гвоздем с термоголовкой		<b>42</b>
<b>TA10-M</b> Дюбель с заглушкой с металлическим гвоздем		<b>43</b>
<b>TA10-P</b> Дюбель с пластиковым гвоздем		<b>44</b>
<b>TMA</b> Дюбель металлический для крепления изоляции		<b>45</b>
<b>MDB</b> Металлический диск для изоляционных материалов		<b>45</b>
<b>ГС5</b> Гибкая связь металлическая		<b>46</b>
<b>TA8-ГС</b> Дюбель с металлической гибкой связью		<b>47</b>
<b>TA10-ГС</b> Дюбель с металлической гибкой связью		<b>47</b>
<b>EDS-B</b> Саморез сверлоконечный		<b>48</b>
<b>EDS-S</b> Саморез остроконечный		<b>48</b>
Комплекующие и расходные материалы для крепления изоляции		<b>49</b>

















## Анкеры, дюбели

### Анкеры металлические

50

<b>SZ</b> Анкер для высоких нагрузок		52
<b>SL</b> Анкер для высоких нагрузок		55
<b>BZ plus</b> Анкер-болт		57
<b>BZ3</b> Анкер-болт		60
<b>N</b> Анкер-гвоздь		62
<b>B</b> Анкер-болт		65
<b>m2</b> Анкер-болт		68
<b>AMT3</b> Анкер-болт		70
<b>AMT plus</b> Анкер-болт		72
<b>AMZ</b> Анкер-болт		73
<b>MUaf</b> Анкерный болт универсальный		74
<b>EASY</b> Анкер для пустотелых плит перекрытия		75
<b>E</b> Анкер забивной		76
<b>ESA</b> Анкер забивной		77
<b>MMD</b> Анкер латунный		77

<b>MSS</b> Анкер с высокой степенью расклинивания		78
<b>MHN</b> Анкерный гвоздь		78
<b>MHA</b> Анкер-гильза		79
<b>MAN</b> Анкер-клин		80
<b>MEF</b> Дюбель металлический для легкого бетона		80
<b>MEN</b> Штифт		81
<b>MMS</b> Анкер рамный стандартный		82
<b>MMM</b> Анкер рамный универсальный		82
<b>MRS</b> Стеновой шуруп		83
<b>MJP</b> Джет-плаг		85
<b>MFJ</b> Фибер-Джет		86
<b>MHD</b> Анкер для пустотелых конструкций		87
<b>MF</b> Складной пружинный анкер		88
<b>МК</b> Складной анкер		89

## Строительная химия

### Анкеры химические

90

<b>VMH</b> Технология инъектирования		96
<b>VME</b> Технология инъектирования		100
<b>VME plus</b> Технология инъектирования		102
<b>VMU plus</b> Технология инъектирования		104
<b>VMU plus Polar</b> Технология инъектирования		106
<b>VM-PY</b> Технология инъектирования		108
<b>VE-SF</b> Технология инъектирования		110
<b>PE-SF</b> Технология инъектирования		113
<b>VME 600</b> Технология инъектирования		116

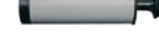
<b>VE-POLAR</b> Технология инъектирования		118
Комплекующие и расходные материалы для химических анкеров		121

### Пены и герметики

124

<b>Soudafoam Professional 60</b> Полиуретановая пена		126
<b>Soudafoam Professional 60</b> Полиуретановая пена, зимняя		126
<b>Soudafoam FR</b> Полиуретановая пена, огнестойкая		127
Комплекующие		127





























## Заклепки и инструмент















































## Заклепки вытяжные

128

<b>Алюминий/Сталь</b> Заклепка вытяжная, стандартный бортик		130
<b>Алюминий/Сталь</b> Заклепка вытяжная, потайной бортик 120°		132
<b>Алюминий/Сталь</b> Заклепка вытяжная, широкий бортик		133
<b>Алюминий/Нерж. сталь</b> Заклепка вытяжная, стандартный бортик		134
<b>Алюминий/Нерж. сталь</b> Заклепка вытяжная, широкий бортик		135
<b>Алюминий/Нерж. сталь</b> Заклепка вытяжная, потайной бортик 120°		136
<b>Алюминий/Алюминий</b> Заклепка вытяжная, стандартный бортик		137
<b>Алюминий/Алюминий</b> Заклепка вытяжная, широкий бортик		138
<b>Алюминий/Сталь</b> Заклепка вытяжная, многозажимная, стандартный бортик		139
<b>Алюминий/Сталь</b> Заклепка вытяжная, многозажимная, потайной бортик 120°		140
<b>Алюминий/Сталь</b> Заклепка вытяжная, многозажимная, широкий бортик		141
<b>Алюминий/Нерж. сталь</b> Заклепка вытяжная, многозажимная, стандартный бортик		142
<b>Алюминий/Нерж. сталь</b> Заклепка вытяжная, многозажимная, потайной бортик 120°		143
<b>Алюминий/Нерж. сталь</b> Заклепка вытяжная, многозажимная, широкий бортик		144
<b>Алюминий/Сталь</b> Заклепка вытяжная, лепестковая, стандартный бортик		145
<b>Алюминий/Сталь</b> Заклепка вытяжная, лепестковая, широкий бортик		146
<b>Алюминий/Сталь</b> Заклепка вытяжная, рифленая, стандартный бортик		147
<b>Алюминий/Алюминий</b> Заклепка вытяжная, распорная, стандартный бортик		148
<b>Алюминий/Алюминий</b> Заклепка вытяжная, распорная, широкий бортик		149
<b>Алюминий/Алюминий</b> Заклепка вытяжная, распорная, стандартный бортик, с прокладкой		150
<b>Алюминий/Сталь</b> Заклепка вытяжная, закрытая, стандартный бортик		152
<b>Алюминий/Сталь</b> Заклепка вытяжная, закрытая, потайной бортик 120°		153
<b>Алюминий/Сталь</b> Заклепка вытяжная, закрытая, широкий бортик		154
<b>Алюминий/Нерж. сталь</b> Заклепка вытяжная, закрытая, стандартный бортик		155
<b>Алюминий/Алюминий</b> Заклепка вытяжная, закрытая, стандартный бортик		156
<b>Алюминий/Алюминий</b> Заклепка вытяжная, усиленная, стандартный бортик		157

<b>Алюминий/Алюминий</b> Заклепка вытяжная, усиленная, потайной бортик 100°		158
<b>Алюминий/Алюминий</b> Заклепка вытяжная, для мягких материалов, станд. бортик		159
<b>Алюминий/Нерж. сталь</b> Заклепка забивная, широкий бортик		160
<b>Сталь/Сталь</b> Заклепка вытяжная, стандартный бортик		161
<b>Сталь/Сталь</b> Заклепка вытяжная, потайной бортик 120°		163
<b>Сталь/Сталь</b> Заклепка вытяжная, широкий бортик		164
<b>Сталь/Сталь</b> Заклепка вытяжная, лепестковая, стандартный бортик		165
<b>Сталь/Сталь</b> Заклепка вытяжная, усиленная, стандартный бортик		166
<b>Сталь/Сталь</b> Заклепка вытяжная, усиленная, потайной бортик 100°		168
<b>Сталь/Сталь</b> Заклепка вытяжная, закрытая, стандартный бортик		169
<b>Сталь/Сталь</b> Заклепка вытяжная, многозажимная, стандартный бортик		170
<b>Сталь/Сталь</b> Заклепка вытяжная, для мягких материалов, стандартный бортик		171
<b>Нерж. сталь/Нерж. сталь</b> Заклепка вытяжная, стандартный бортик		172
<b>Нерж. сталь/Нерж. сталь</b> Заклепка вытяжная, потайной бортик 120°		173
<b>Нерж. сталь/Нерж. сталь</b> Заклепка вытяжная, широкий бортик		174
<b>Нерж. сталь/Нерж. сталь</b> Заклепка вытяжная, для мягких материалов, стандарт. бортик		175
<b>Нерж. сталь/Нерж. сталь</b> Заклепка вытяжная, усиленная, стандартный бортик		176
<b>Нерж. сталь А4/Нерж. сталь А4</b> Заклепка вытяжная, усиленная, стандартный бортик		177
<b>Нерж. сталь/Нерж. сталь</b> Заклепка вытяжная, закрытая, стандартный бортик		178
<b>Нерж. сталь А4/Нерж. сталь А4</b> Заклепка вытяжная, стандартный бортик		179
<b>Медь/Сталь</b> Заклепка вытяжная, стандартный бортик		180
<b>Медь/Бронза</b> Заклепка вытяжная, стандартный бортик		181
<b>Медь/Сталь</b> Заклепка вытяжная, закрытая, стандартный бортик		182
<b>Медь/Нерж. сталь</b> Заклепка вытяжная, закрытая, стандартный бортик		183
<b>Латунь/Сталь</b> Заклепка-клемма заземляющая, контактная группа		184
Комплекующие и расходные материалы для вытяжных заклепок		185

## Заклепки и инструмент

Заклепки с внутренней резьбой		186	Инструмент установочный		218
<b>Сталь</b> Заклепка с внутренней резьбой, цилиндрический бортик		188	<b>BM-45</b> Ручной установочный инструмент для вытяжных заклепок		220
<b>Сталь</b> Заклепка с внутренней резьбой, цилиндрический бортик, с насечкой		189	<b>BM-75</b> Ручной установочный инструмент для вытяжных заклепок		220
<b>Сталь</b> Заклепка с внутренней резьбой, уменьшенный бортик		190	<b>SC350B</b> Ручной установочный инструмент для вытяжных заклепок		221
<b>Сталь</b> Заклепка с внутренней резьбой, уменьшенный бортик, с насечкой		191	<b>BM-160</b> Ручной установочный инструмент для вытяжных заклепок		221
<b>Сталь</b> Заклепка с внутренней резьбой, потайной бортик, с насечкой		192	<b>RD64</b> Ручной установочный инструмент для вытяжных заклепок		222
<b>Сталь</b> Заклепка с внутренней резьбой, широкий бортик, с насечкой, для пластика		193	<b>BM-92</b> Ручной установочный инструмент для вытяжных заклепок		222
<b>Сталь</b> Заклепка с внутренней резьбой, цилиндрический бортик, распорная		194	<b>BM-164</b> Ручной установочный инструмент для вытяжных заклепок		223
<b>Сталь</b> Заклепка с внутренней резьбой, цилиндрический бортик, шестигранная		195	<b>B260</b> Пневмогидравлический установочный инструмент для вытяжных заклепок		224
<b>Сталь</b> Заклепка с внутренней резьбой, цилиндрический бортик, шестигранная 1/2		196	<b>B270</b> Пневмогидравлический установочный инструмент для вытяжных заклепок		224
<b>Сталь</b> Заклепка с внутренней резьбой, тонкий бортик, шестигранная 1/2		197	<b>AKU50</b> Аккумуляторный установочный инструмент для вытяжных заклепок		225
<b>Сталь</b> Заклепка с внутренней резьбой, уменьшенный бортик, шестигранная		198	<b>T-105</b> Ручной установочный инструмент для заклепок с внутренней резьбой		226
<b>Сталь</b> Заклепка с внутренней резьбой, уменьшенный бортик, шестигранная 1/2		199	<b>SM360G</b> Ручной установочный инструмент для заклепок с внутренней резьбой		226
<b>Сталь</b> Заклепка с внутренней резьбой, цилиндрический бортик, квадратная		200	<b>ND80</b> Ручной установочный инструмент для заклепок с внутренней резьбой		227
<b>Сталь</b> Заклепка с внутренней резьбой, цилиндрический бортик, закрытая		201	<b>TR-308</b> Ручной установочный инструмент для заклепок с внутренней резьбой		227
<b>Сталь</b> Заклепка с внутренней резьбой, уменьшенный бортик, с насечкой, закрытая		202	<b>ND120</b> Ручной установочный инструмент для заклепок с внутренней резьбой		228
<b>Сталь</b> Заклепка с внутренней резьбой, уменьшенный бортик, с насечкой, закрытая		203	<b>TR-312</b> Ручной установочный инструмент для заклепок с внутренней резьбой		228
<b>Сталь</b> Заклепка с внутренней резьбой, цилиндрич. бортик, шестигранная, закрытая		204	<b>M2312X</b> Пневмогидравлич. установочный инструмент для заклепок с внутр. резьбой		229
<b>Нерж. сталь</b> Заклепка с внутренней резьбой, цилиндрический бортик		205			
<b>Нерж. сталь</b> Заклепка с внутренней резьбой, цилиндрический бортик, с насечкой		206			
<b>Нерж. сталь</b> Заклепка с внутренней резьбой, уменьшенный бортик		207			
<b>Нерж. сталь</b> Заклепка с внутренней резьбой, уменьшенный бортик, с насечкой		208			
<b>Нерж. сталь</b> Заклепка с внутренней резьбой, потайной бортик, с насечкой		209			
<b>Нерж. сталь</b> Заклепка с внутренней резьбой, цилиндрич. бортик, шестигранная 1/2		210			
<b>Нерж. сталь</b> Заклепка с внутренней резьбой, уменьш. бортик, шестигранная 1/2		211			
<b>Нерж. сталь</b> Заклепка с внутренней резьбой, цилиндрический бортик, закрытая		212			
<b>Нерж. сталь</b> Заклепка с внутренней резьбой, уменьшенный бортик, закрытая		213			
<b>Нерж. сталь</b> Заклепка с внутренней резьбой, цилиндрич. бортик, шестигр. 1/2, закрытая		214			
<b>Алюминий</b> Заклепка с внутренней резьбой, цилиндрический бортик		215			
<b>Алюминий</b> Заклепка с внутренней резьбой, уменьшенный бортик		216			
<b>Сталь</b> Заклепка с винтом, цилиндрический бортик		217			

## Винты самосверлящие, метизы

### Винты самосверлящие

230

<b>SDO2P</b> Винт самосверлящий для крепления стальных листов внахлест		237
<b>SDF</b> Винт самосверлящий кровельный		237
<b>SDO2F</b> Винт остроконечный для крепления стальных листов внахлест		239
<b>SDO2</b> Винт самосверлящий для крепления стальных листов внахлест		239
<b>SD3</b> Винт самосверлящий для крепления к стальным профилям		240
<b>SD STAR</b> Винт самосверлящий с плоской головкой		241
<b>SD5</b> Винт самосверлящий для крепления к стальным профилям		242
<b>SD5FH</b> Винт самосверлящий с прессшайбой для крепления стальных листов		242
<b>SD6</b> Винт самосверлящий для крепления к стальным профилям		243
<b>SD8</b> Винт самосверлящий для крепления к стальным профилям		244
<b>SD12</b> Винт самосверлящий для крепления к стальным профилям		245
<b>SD12FH</b> Винт самосверлящий с прессшайбой для крепления стальных листов		245
<b>SD16</b> Винт самосверлящий для крепления к стальным профилям		246
<b>SD18</b> Винт самосверлящий для крепления к стальным профилям		246
<b>SDW</b> Винт самонарезающий для крепления стальных листов		247
<b>SD6SP</b> Винт самосверлящий для крепления сэндвич-панелей		249
<b>SD12SP</b> Винт самосверлящий для крепления сэндвич-панелей		250
<b>SDWSP</b> Винт самосверлящий для крепления сэндвич-панелей		251

<b>GTF2</b> Винт самосверлящий кровельный со стальной шайбой		252
<b>GT O2</b> Винт самосверлящий для крепления стальных листов внахлест		252
<b>GTXFO2</b> Винт самосверл. для крепления стальных листов внахлест, нерж. сталь		253
<b>GT3</b> Винт самосверлящий для крепления к стальным профилям		254
<b>GT5</b> Винт самосверлящий для крепления к стальным профилям		255
<b>GT5FH</b> Винт самосверлящий с прессшайбой для крепления стальных листов		256
<b>GT6</b> Винт самосверлящий для крепления к стальным профилям		256
<b>GT8</b> Винт самосверлящий для крепления к стальным профилям		257
<b>GT12</b> Винт самосверлящий для крепления к стальным профилям		258
<b>GTX12</b> Винт самосверлящий для крепления к стальным профилям, нерж. сталь		259
<b>GTRW</b> Винт самонарезающий для крепления стальных листов		259
<b>GT6SP</b> Винт самосверлящий для крепления сэндвич-панелей		261
<b>GT12SP</b> Винт самосверлящий для крепления сэндвич-панелей		262
<b>GTX12SP</b> Винт самосверлящий для крепления сэндвич-панелей, нерж. сталь		263
<b>GTR16SP</b> Винт самосверлящий для крепления сэндвич-панелей		264
<b>GTR25SP</b> Винт самосверлящий для крепления сэндвич-панелей		265
<b>GTRWSP</b> Винт самонарезающий для крепления сэндвич-панелей		265



## Винты самосверлящие, метизы

### Метизы

266

Шуруп универсальный для дерева



268

Саморез для крепления гипсокартона к дереву



268

Саморез для крепления гипсокартона к профилю



268

Саморез самосверлящий для крепления гипсокартона к профилю



268

Шуруп по DIN 571



269

Саморез с прессшайбой



269

Саморез с прессшайбой самосверлящий



269

Саморез по DIN 7976



269

Саморез самосверлящий по DIN 7504K



270

Саморез самосверлящий по DIN 7504N



271

Саморез самосверлящий по DIN 7504P



272

Саморез по DIN 7981, нерж. сталь



273

Саморез по DIN 7982, нерж. сталь



273

Болт с шестигранной головой по DIN 933



274

Гайка шестигранная по DIN 934



275

Гайка переходная длинная по DIN 6334



275

Шайба стандартная по DIN 125A



275

Шайба пружинная по DIN 127B



276

Шайба широкая по DIN 9021



276

Шпилька резьбовая по DIN 976



277

## Расходные материалы

### Буры, сверла и биты

278

SDS Plus Бур по бетону

279

SDS Plus Бур по железобетону

279

SDS Max Бур по бетону

279

HSS-G Сверло по металлу DIN 338

279

HSS-G Сверло по металлу DIN 338 (хвостовик d13)

279

HSS-G Сверло по металлу двустороннее

279

HSS-E Сверло по металлу DIN 338

279

PH2 Бита

279

## Материалы



Бетон



Кирпич полнотелый керамический



Ячеистый бетон



Керамзитобетонные блоки



Природный камень



Пустотелый кирпич керамический



Гипс



Гипсокартон, ДСП, ЦСП



Металл



Дерево



Профилированный настил



Теплоизоляция

## Условные обозначения



Антикоррозионное покрытие GreenTec®, более 750 часов в камере соляного тумана



Нержавеющая сталь A2



Нержавеющая сталь A4



Сталь с высоким сопротивлением коррозии HCR 1.4529



Антикоррозионное алюмоцинковое защитное покрытие Alu.zinc 20 мкм



Антикоррозионное цинковое защитное покрытие Dura.zinc 20 мкм



Дополнительная антикоррозионная защита покрытием Grey.coat (1 000 часов в камере соляного тумана)



Антикоррозионное горячеоцинкованное защитное покрытие



Антикоррозионное шерардированное защитное покрытие



Антикоррозионное покрытие Geomet™, более 750 часов в камере соляного тумана



Дополнительная антикоррозионная защита покрытием MagniSilver (1 000 часов в камере соляного тумана)



Отчет об испытаниях для применения в условиях сейсмической активности



Сертификат на применение в сейсмической зоне согласно ETA (Европейское техническое свидетельство)



Сертификат на огнестойкость по DIN 4102



Установка дюбеля/анкера забиванием



Сертификат для использования в системах пожаротушения, VDS Schadenverhütung GmbH, Германия



Сертификационный центр буров PGM. Самые высокие требования к качеству продукции



Немецкое техническое свидетельство института строительной техники (DIBT)



Продукт соответствует европейскому стандарту EN ISO 16000 в отношении содержания летучих органических соединений



Высококачественный нейлон, полиамид



Американский сертификат для систем пожаротушения, Factory Mutual (FM)



Швейцарская испытательная лаборатория, RUAG



Технические условия на производство продукции



Испытательный центр защитных сооружений, сертификат на шокую нагрузку, г. Берн, Швейцария



Европейское техническое свидетельство на продукцию (ETA)



Техническое свидетельство о пригодности продукции для применения в строительстве ФАУ «ФЦС»



ITB Институт строительной техники, участник Европейской организации технического регулирования EOTA



Союз Европейских производителей абразивных изделий, безопасность в области использования абразивного инструмента



Продукт сертифицирован по системе экологически чистых зданий



Сертификация для использования в пищевой промышленности



Система одобрения водного законодательства. При соприкосновении с водой обеспечивает безопасность воды



Не содержит летучих органических соединений



Стандарт Организации СТО 36554501-048-2016: «Анкерные крепления к бетону. Правила проектирования»























Соответствие продукции требованиям ГОСТ



# ДЮБЕЛИ НЕЙЛОНОВЫЕ



	<b>MN</b> Дюбель нейлоновый	<b>11</b>
	<b>MN-S/MN-SS</b> Дюбель нейлоновый с шурупом	<b>11</b>
	<b>MQ Quattro®</b> Дюбель нейлоновый	<b>13</b>
	<b>MQ-S/MQ-SS</b> Дюбель нейлоновый с шурупом	<b>13</b>
	<b>MU</b> Дюбель многофункциональный	<b>15</b>
	<b>MU-S/MU-SS</b> Дюбель многофункциональный с шурупом	<b>15</b>
	<b>ML/MLK</b> Дюбель для пустотелого кирпича	<b>17</b>
	<b>ML-S</b> Дюбель для пустотелого кирпича с шурупом	<b>17</b>
	<b>MNA</b> Дюбель-гвоздь	<b>19</b>
	<b>FN/FNK</b> Дюбель-гвоздь	<b>20</b>
	<b>DG</b> Дюбель-гвоздь	<b>21</b>
	<b>FG/MGV</b> Крепление строительных лесов	<b>23</b>
	<b>MBK-STB</b> Дюбель фасадный с бортиком, увеличенная рабочая зона	<b>26</b>
	<b>MB-S</b> Дюбель фасадный, увеличенная рабочая зона	<b>27</b>
	<b>MBRK-STB</b> Дюбель фасадный с бортиком, стандартная рабочая зона	<b>28</b>
	<b>MBR-S</b> Дюбель фасадный, стандартная рабочая зона	<b>29</b>
	<b>FSK-STB</b> Дюбель фасадный с бортиком, увеличенная рабочая зона	<b>30</b>
	<b>FS-S</b> Дюбель фасадный, увеличенная рабочая зона	<b>31</b>
	<b>BFK-STB</b> Универсальный фасадный дюбель с бортиком	<b>33</b>
	<b>BF-S</b> Универсальный фасадный дюбель	<b>34</b>

# MN

## Дюбель нейлоновый

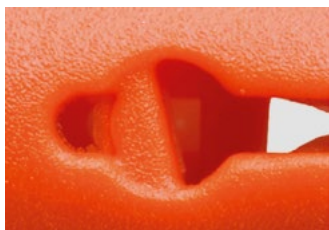

**Предохранитель** позволяет избежать преждевременного расклинивания дюбеля при забивании с предустановленным шурупом.



**Система фиксирующих блоков**, чередующихся в шахматном порядке, гарантирует защиту от проворота как при установке, так и демонтаже.



**M-образные зубцы** обеспечивают равномерное распределение давления по всей внутренней поверхности отверстия для достижения максимальной несущей способности.

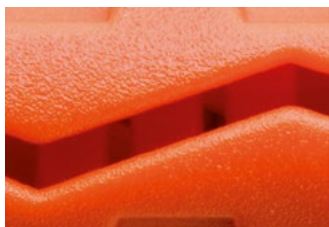

**Контролирующие перемычки** предотвращают раскрытие дюбеля в процессе предварительной установки. Легко разрываются при вворачивании шурупа, обеспечивая полное раскрытие дюбеля.





## Свойства

- Может использоваться с шурупами для дерева, ДСП и с метрической резьбой
- Для использования в большинстве строительных материалов
- Изготовлен из высококачественного полиамида PA6
- Предварительный или сквозной монтаж
- Удлиненная гладкая часть дюбеля предотвращает смещение отверстий по осям (для MNL)

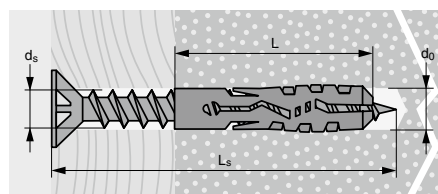

## Технические данные / Нагрузки

	Бетон C20/25 Вырыв, кН	Полнотелый кирпич Вырыв, кН	Ячеистый бетон Вырыв, кН
MN 4	0,25	0,1	0,02
MN 5	0,35	0,2	0,04
MN 6	0,6	0,4	0,06
MN 8	0,85	0,6	0,09
MN 10	1,4	0,8	0,2
MN 12	1,8	1,0	0,4
MN 14	2,6	1,3	0,5
MN 16	3,2	1,7	0,6
MN 20	5,2	1,9	1,0

Показатели действительны при использовании шурупов для дерева максимального диаметра. Нагрузки рекомендуемые. Коэффициент безопасности 5. 1 кН ≈ 100 кг.

## Применение

Картины, светильники, кронштейны, стальные профили, электроустановочные изделия, общестроительные работы.

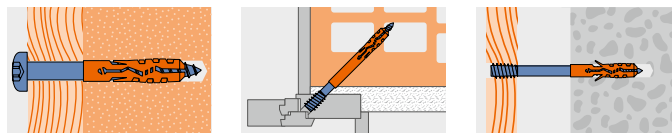

## Установка

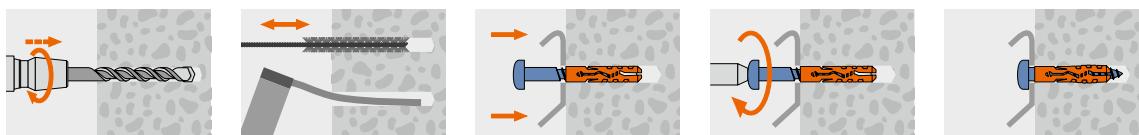

Артикул	Диаметр дюбеля и бура d <sub>б</sub> , мм	Длина дюбеля L, мм	Диаметр шурупа d <sub>с</sub> , мм	Метрическая резьба	Количество в упаковке, шт.
1000040	4	20	2,2-3	-	100
1000050	5	25	2,6-4	M3	100
1000060	6	30	3,5-5	M4	100
<b>1009060</b>	<b>6</b>	<b>30</b>	<b>3,5-5</b>	<b>M4</b>	<b>1400</b>
1000080	8	40	4,5-6	M5	100
<b>1009080</b>	<b>8</b>	<b>40</b>	<b>4,5-6</b>	<b>M5</b>	<b>700</b>
1000100	10	50	6-8	M6	50
1000120	12	60	8-10	M8	25
1000140	14	70	10-12	M10	20
1000160	16	80	12-14	M12	10
1000200	20	90	14-16	M14	5

## MN Дюбель нейлоновый

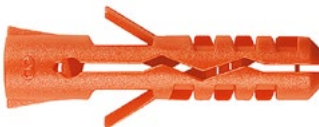

Артикул	Диаметр дюбеля и бура d <sub>б</sub> , мм	Длина дюбеля L, мм	Диаметр шурупа d <sub>с</sub> , мм	Метрическая резьба	Количество в упаковке, шт.
1000600	6	50	3,5-5	M4	100
1000800	8	65	4,5-6	M5	50

## MNL Дюбель нейлоновый длинный



Артикул	Диаметр дюбеля и бура d <sub>б</sub> , мм	Длина дюбеля L, мм	Диаметр шурупа d <sub>с</sub> , мм	Длина шурупа L <sub>с</sub> , мм	Насадка	Количество в упаковке, шт.
1380076	5	25	3,5	30	PZ2	100
1380077	6	30	4,0	35	PZ2	100
<b>1389077</b>	<b>6</b>	<b>30</b>	<b>4,0</b>	<b>35</b>	<b>PZ2</b>	<b>800</b>
1380078	8	40	5,0	50	PZ2	50
<b>1389078</b>	<b>8</b>	<b>40</b>	<b>5,0</b>	<b>50</b>	<b>PZ2</b>	<b>400</b>
1380070	10	50	6,0	60	PZ3	25

## MN-S Дюбель нейлоновый с шурупом с потайной головкой



Артикул	Диаметр дюбеля и бура d <sub>б</sub> , мм	Длина дюбеля L, мм	Диаметр шурупа d <sub>с</sub> , мм	Длина шурупа L <sub>с</sub> , мм	Насадка	Количество в упаковке, шт.
1380079	10	50	6,0	60	SW10	25
1380080	12	60	8,0	70	SW13	10
1380081	14	70	10,0	80	SW17	10

## MN-SS Дюбель нейлоновый с шурупом с шестигранной головкой





# MQ Quattro®

## Дюбель нейлоновый

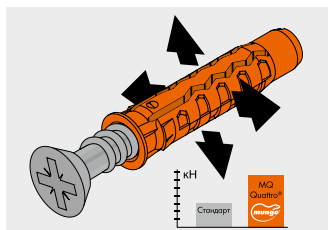

**Технология Quattro®** выдерживает более высокие нагрузки по сравнению с обычным дюбелем, подходит для всех типов шурупов.

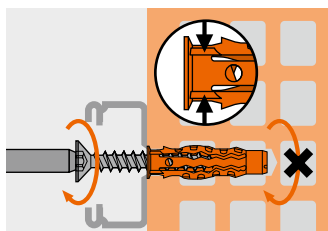

**Защита от прокручивания** предотвращает прокручивание дюбеля в отверстии при заворачивании шурупа.

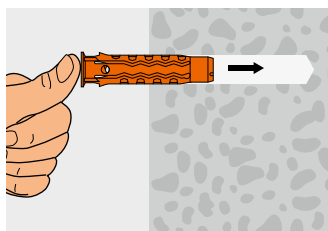

**Быстрая установка** Специальная геометрия дюбеля позволяет упростить его установку в отверстие.

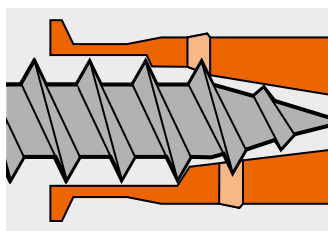

**Предохранитель** позволяет избежать преждевременного расклинивания дюбеля при забивании.

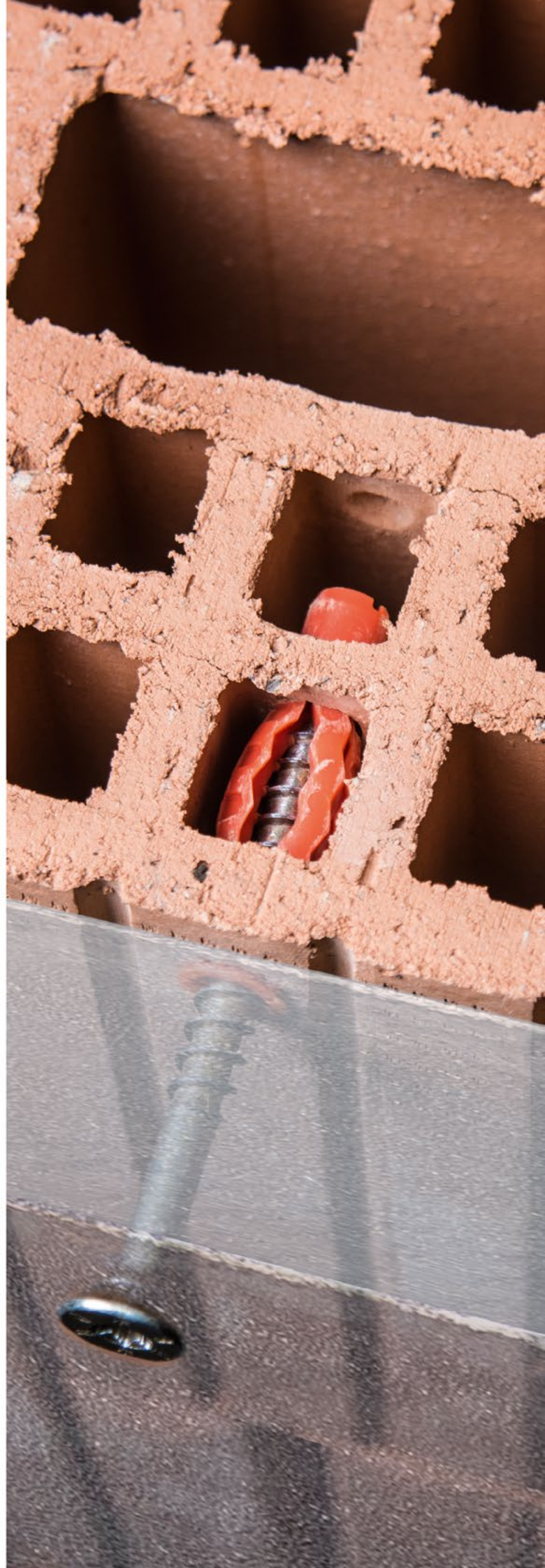



## Свойства

- Может использоваться с шурупами для дерева, ДСП и с метрической резьбой
- Для использования во всех видах строительных материалов
- Контролируемая глубина установки благодаря бортику
- Изготовлен из высококачественного полиамида PA6
- Предварительный монтаж

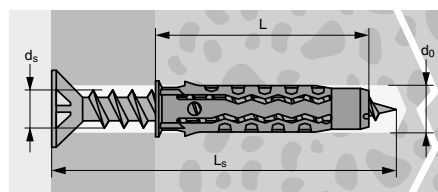

## Технические данные / Нагрузки

	Бетон C20/25 Вырыв, кН	Полнотелый кирпич Вырыв, кН	Ячеистый бетон Вырыв, кН	Пустотелый кирпич Вырыв, кН
MQ 5	0,45	0,45	0,12	0,15 <sup>1)</sup>
MQ 6	1,10	0,90	0,12	0,20 <sup>1)</sup>
MQ 8	1,20	1,00	0,19	0,40 <sup>1)</sup>
MQ 10	1,90	1,10	0,30	0,45 <sup>1)</sup>
MQ 12	2,70	1,50	0,40	0,50
MQ 14	3,00	1,80	0,55	0,60

<sup>1)</sup> Используется шуруп для ДСП.

Показатели действительны при использовании шурупов для дерева максимального диаметра. Нагрузки рекомендуемые. Коэффициент безопасности 5. 1 кН ≈ 100 кг.

## Применение

Картины, светильники, кронштейны, стальные профили, электроустановочные изделия, общестроительные работы.

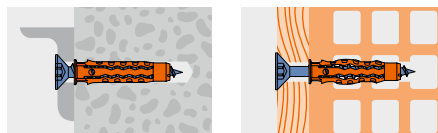

## Установка

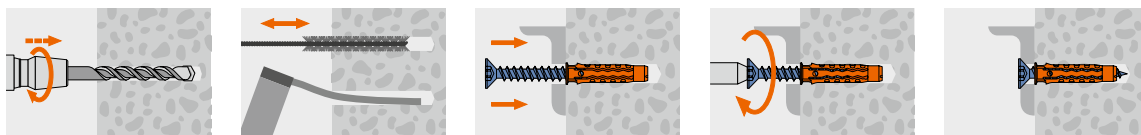

Артикул	Диаметр дюбеля и бура d <sub>0</sub> , мм	Длина дюбеля L, мм	Диаметр шурупа d <sub>s</sub> , мм	Метрическая резьба	Количество в упаковке, шт.
1050050	5	25	2,6–4	M3	100
1050060	6	30	3,5–5	M4	100
<b>1059060</b>	<b>6</b>	<b>30</b>	<b>3,5–5</b>	<b>M4</b>	<b>1400</b>
1050080	8	40	4,5–6	M5	100
<b>1059080</b>	<b>8</b>	<b>40</b>	<b>4,5–6</b>	<b>M5</b>	<b>700</b>
1050100	10	50	6–8	M6	50
1050120	12	60	8–10	M8	25
1050140	14	70	10–12	M10	10

## MQ Quattro® Дюбель нейлоновый



Артикул	Диаметр дюбеля и бура d <sub>0</sub> , мм	Длина дюбеля L, мм	Диаметр шурупа d <sub>s</sub> , мм	Длина шурупа L <sub>s</sub> , мм	Насадка	Количество в упаковке, шт.
1380050	5	25	3,5	30	PZ2	100
1380051	6	30	4,5	35	PZ2	100
<b>1389051</b>	<b>6</b>	<b>30</b>	<b>4,5</b>	<b>35</b>	<b>PZ2</b>	<b>800</b>
1380052	8	40	5,0	50	PZ2	50
<b>1389052</b>	<b>8</b>	<b>40</b>	<b>5,0</b>	<b>50</b>	<b>PZ2</b>	<b>400</b>
1380053	10	50	6,0	60	PZ3	25

## MQ-S Дюбель нейлоновый с шурупом с потайной головкой



Артикул	Диаметр дюбеля и бура d <sub>0</sub> , мм	Длина дюбеля L, мм	Диаметр шурупа d <sub>s</sub> , мм	Длина шурупа L <sub>s</sub> , мм	Насадка	Количество в упаковке, шт.
1380054	10	50	6	60	SW10	25
1380055	12	60	8	70	SW13	25
1380056	14	70	10	80	SW17	10

## MQ-SS Дюбель нейлоновый с шурупом с шестигранной головкой





# МУ Дюбель многофункциональный

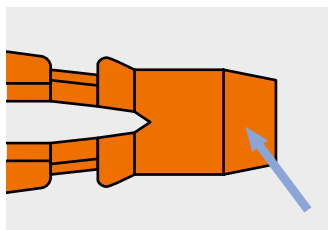

**Направляющий конус**  
обеспечивает беспрепятственное движение дюбеля в случае осевого смещения отверстий прикрепляемого материала и стены.

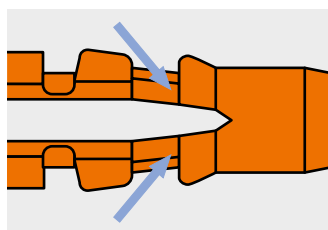

**Точки узловой деформации**  
способствуют сворачиванию дюбеля в узел при применении в пустотелых материалах.

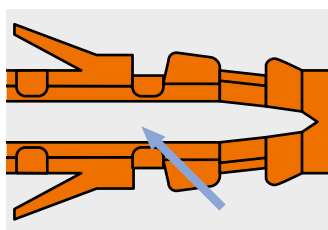

**Исходное конструктивное напряжение** создает дополнительные условия, предотвращающие вращение дюбеля на начальном этапе установки.

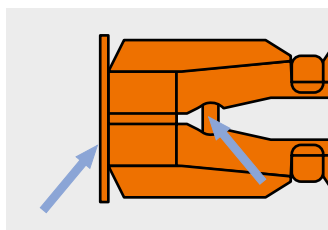

**Отрывной бортик/  
Предохранитель**  
отрывной бортик легко удаляется при необходимости, обеспечивая более глубокое расположение дюбеля в отверстии; предохранитель позволяет избежать преждевременного расклинивания дюбеля при забивании.



# MU Дюбель многофункциональный



## Свойства

- Может использоваться с шурупами для дерева, ДСП и с метрической резьбой
- Для использования во всех видах строительных материалов
- Изготовлен из высококачественного полиамида PA6
- Предварительный или сквозной монтаж

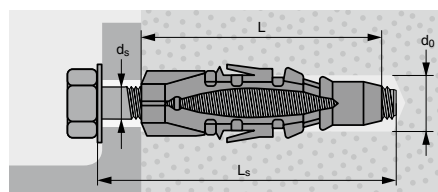

## Технические данные / Нагрузки

	Бетон С20/25 Вырыв, кН	Пустотелый кирпич Вырыв, кН	Ячеистый бетон Вырыв, кН	Гипсокартон Вырыв, кН
MU 6	0,6	0,2	0,05	0,15 <sup>1)</sup>
MU 8	0,8	0,3	0,1	0,18 <sup>1)</sup>
MU 10	1,2	0,4	0,2	0,2 <sup>1)</sup>
MU 12	1,7	0,6	0,3	—
MU 14	2,1	0,8	0,45	—

<sup>1)</sup> Используется шуруп для ДСП.

Показатели действительны при использовании шурупов для дерева максимального диаметра. Нагрузки рекомендуемые. Коэффициент безопасности 5. 1 кН ≈ 100 кг.

## Применение

Картины, светильники, кронштейны, стальные профили, электроустановочные изделия, общестроительные работы.

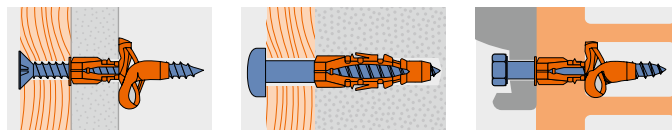

## Установка

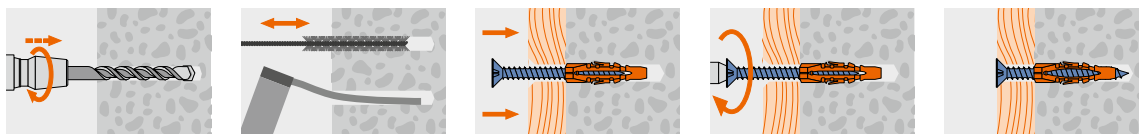

Артикул	Диаметр дюбеля и бура d <sub>б</sub> , мм	Длина дюбеля L, мм	Диаметр шурупа d <sub>с</sub> , мм	Метрическая резьба	Количество в упаковке, шт.
1010630	6	35	3-4	M4	100
<b>1019630</b>	<b>6</b>	<b>35</b>	<b>3-4</b>	<b>M4</b>	<b>1000</b>
1010640	6	45	3-4	M4	100
<b>1019640</b>	<b>6</b>	<b>45</b>	<b>3-4</b>	<b>M4</b>	<b>800</b>
1010850	8	50	4,5-6	M6	50
<b>1019850</b>	<b>8</b>	<b>50</b>	<b>4,5-6</b>	<b>M6</b>	<b>500</b>
1011060	10	60	6-8	M8	25
1011270	12	70	8-10	M10	20
1011470	14	75	10-12	M12	10

## MU Дюбель многофункциональный



Артикул	Диаметр дюбеля и бура d <sub>б</sub> , мм	Длина дюбеля L, мм	Диаметр шурупа d <sub>с</sub> , мм	Длина шурупа L <sub>с</sub> , мм	Насадка	Количество в упаковке, шт.
1380087	6	35	3,5	45	PZ2	100
<b>1389087</b>	<b>6</b>	<b>35</b>	<b>3,5</b>	<b>45</b>	<b>PZ2</b>	<b>500</b>
1380086	6	45	4,0	50	PZ2	50
<b>1389086</b>	<b>6</b>	<b>45</b>	<b>4,0</b>	<b>50</b>	<b>PZ2</b>	<b>400</b>
1380088	8	50	5,0	60	PZ2	50
<b>1389088</b>	<b>8</b>	<b>50</b>	<b>5,0</b>	<b>60</b>	<b>PZ2</b>	<b>300</b>
1380092	10	60	6,0	70	PZ3	25

## MU-S Дюбель многофункциональный с шурупом с потайной головкой



Артикул	Диаметр дюбеля и бура d <sub>б</sub> , мм	Длина дюбеля L, мм	Диаметр шурупа d <sub>с</sub> , мм	Длина шурупа L <sub>с</sub> , мм	Насадка	Количество в упаковке, шт.
1380089	10	60	6,0	70	SW10	25
1380090	12	70	8,0	80	SW13	10
1380091	14	75	10,0	90	SW17	5

## MU-SS Дюбель многофункциональный с шурупом с шестигранной головкой





# ML Дюбель для пустотелого кирпича

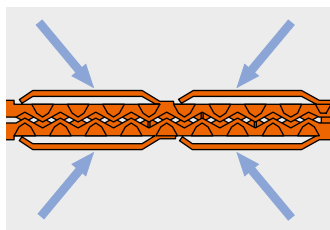

**Четырехкратная защита  
от проворачивания**  
у ML6 и ML8.

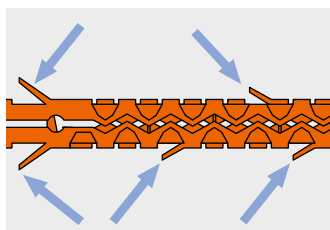

**Пятикратная защита  
от проворачивания**  
у ML10 и ML14.

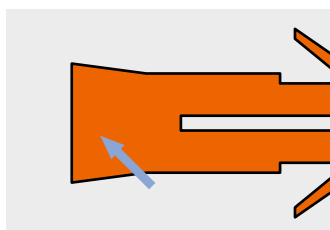

**Конический бортик**  
обеспечивает контролируемую  
глубину установки.

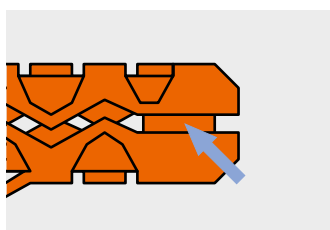

**Специальная конструкция** —  
заворачивание шурупа  
вызывает скручивание дюбеля  
(для ML6, ML8).





## Свойства

- Может использоваться с шурупами для дерева, ДСП и с метрической резьбой
- Идеален для применения в кирпичной кладке
- Использование с резьбовой шпилькой M10 (ML14/MLK14)
- Специальная конструкция дюбеля для ML6 и ML8, заворачивание шурупа вызывает скручивание дюбеля
- Специальная защита от проворачивания на начальном этапе установки
- Контролируемая глубина установки благодаря бортику (MLK)
- Изготовлен из высококачественного полиамида PA6
- Предварительный или сквозной монтаж

## Технические данные / Нагрузки

	Пустотелый кирпич Вырыв, кН	Ячеистый бетон Вырыв, кН
ML 6	0,3	0,15
ML/MLK 8	0,4	0,25
ML 10	0,6	0,4
ML/MLK 14	0,8	0,6

ВНИМАНИЕ! Сверление без удара в пустотелом кирпиче и ячеистом бетоне. Показатели действительны при использовании шурупов для дерева максимального диаметра. Нагрузки рекомендуемые. Коэффициент безопасности 5. 1 кН ≈ 100 кг.

## Установка

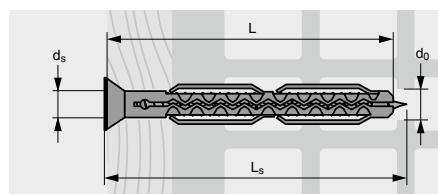
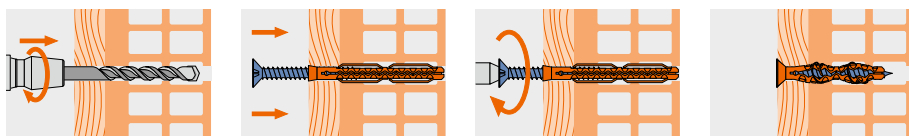

## Применение

Облицовка, брус, жалюзи, рамы.

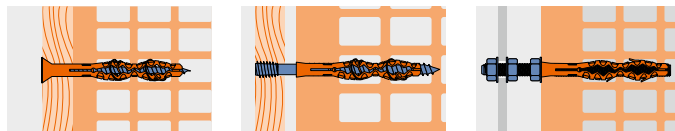

Артикул	Диаметр дюбеля и бура $d_0$ , мм	Длина дюбеля L, мм	Диаметр шурупа $d_s$ , мм	Метрическая резьба	Количество в упаковке, шт.
1100606	6	60	3,5-5	M4	100
1100808	8	80	5-6	M5	100

**ML** Дюбель для пустотелого кирпича  $\varnothing 6/8$  мм



Артикул	Диаметр дюбеля и бура $d_0$ , мм	Длина дюбеля L, мм	Диаметр шурупа $d_s$ , мм	Метрическая резьба	Количество в упаковке, шт.
1101009	10	90	7	M6	100
1101012	10	120	7	M6	50
1101409	14	90	10	M10	50
1101412	14	120	10	M10	50

**ML** Дюбель для пустотелого кирпича  $\varnothing 10/14$  мм



Артикул	Диаметр дюбеля и бура $d_0$ , мм	Длина дюбеля L, мм	Диаметр бортика, мм	Диаметр шурупа $d_s$ , мм	Метрич. резьба	Количество в упаковке, шт.
1100808K	8	80	12,5	5-6	M5	100

**MLK** Дюбель с бортиком для пустотелого кирпича



Артикул	Диаметр дюбеля и бура $d_0$ , мм	Длина дюбеля L, мм	Диаметр шурупа $d_s$ , мм	Длина шурупа $L_s$ , мм	Насадка	Количество в упаковке, шт.
1109606	6	60	5,0	70	PZ2	200
1109808	8	80	6,0	90	PZ3	100

**ML-S** Дюбель для пустотелого кирпича с шурупом с потайной головкой





# MNA

## Дюбель-гвоздь

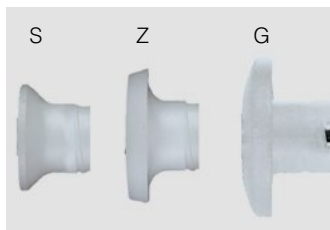

### 3 типа бортиков

S = потайной

Z = цилиндрический

G = широкий

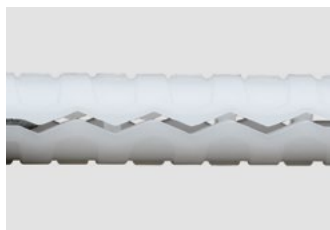

### Длинная зона раскрытия

повышает несущую способность дюбеля.



### Усиленные головка и основание шейки шурупа

выдерживают значительные нагрузки при забивании; усиленное основание плотно фиксируется в шейке дюбеля, предохраняя ее от излома.



### Специальная резьба шурупа

обеспечивает быструю установку забиванием и обычный демонтаж.





## Свойства

- Три типа бортиков: S — потайной, Z — цилиндрический, G — широкий
- Повышенная несущая способность за счет увеличенной зоны раскрытия
- Усиленные головка и основание шейки шурупа
- Быстрая и простая установка забиванием
- Версия из нержавеющей стали для наружного применения
- Дюбель изготовлен из высококачественного полиамида PA6
- Сквозной монтаж

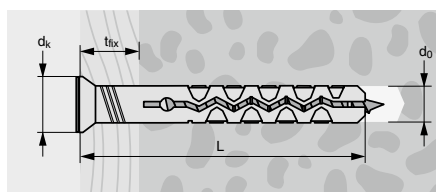

## Технические данные / Нагрузки

	Бетон C20/25 Вырыв, кН	Полнотелый кирпич Вырыв, кН
MNA 6	0,3	0,25
MNA 8	0,4	0,3

Нагрузки рекомендуемые. Коэффициент безопасности 5. 1 кН ≈ 100 кг.

## Установка

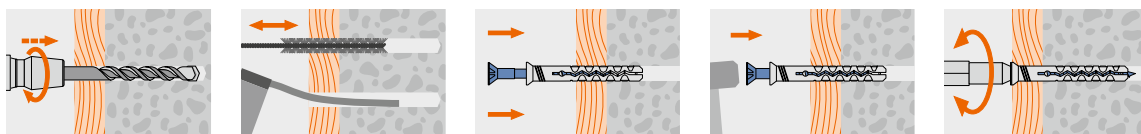

## Применение

Гипсокартонные перегородки, деревянные конструкции, крепление плитуса, стальные профили, рамы.

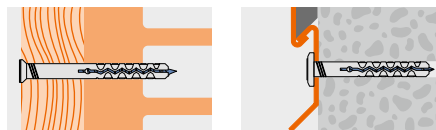

Артикул	Диаметр дюбеля и бура d <sub>0</sub> , мм	Длина дюбеля L, мм	Диаметр бортика d <sub>k</sub> , мм	Полезная длина t <sub>fix</sub> , мм	Насадка	Количество в упаковке, шт.
1122603S	6	35	9	5	PZ2	100
1122604S	6	40	9	10	PZ2	100
1122605S	6	50	9	20	PZ2	100
1122606S	6	60	9	30	PZ2	100
1122607S	6	70	9	40	PZ2	100
1122608S	6	80	9	50	PZ2	100
1122805S	8	50	12	10	PZ3	100
1122806S	8	60	12	20	PZ3	100
<b>1122.8061S</b>	<b>8</b>	<b>60</b>	<b>12</b>	<b>20</b>	<b>PZ3</b>	<b>800</b>
1122808S	8	80	12	40	PZ3	100
<b>1122.8081S</b>	<b>8</b>	<b>80</b>	<b>12</b>	<b>40</b>	<b>PZ3</b>	<b>600</b>
1122810S	8	100	12	60	PZ3	100
1122812S	8	120	12	80	PZ3	100
1122814S	8	140	12	100	PZ3	100

Дюбель-гвоздь MNAr-S из нержавеющей стали по спецзаказу.

## MNA-S Дюбель-гвоздь с потайным бортиком



Артикул	Диаметр дюбеля и бура d <sub>0</sub> , мм	Длина дюбеля L, мм	Диаметр бортика d <sub>k</sub> , мм	Полезная длина t <sub>fix</sub> , мм	Насадка	Количество в упаковке, шт.
1122603Z	6	35	12	5	PZ2	100
<b>1122.6031Z</b>	<b>6</b>	<b>35</b>	<b>12</b>	<b>5</b>	<b>PZ2</b>	<b>2000</b>
1122604Z	6	40	12	10	PZ2	100
1122605Z	6	50	12	20	PZ2	100
<b>1122.6051Z</b>	<b>6</b>	<b>50</b>	<b>12</b>	<b>20</b>	<b>PZ2</b>	<b>1600</b>
1122606Z	6	60	12	30	PZ2	100
<b>1122.6061Z</b>	<b>6</b>	<b>60</b>	<b>12</b>	<b>30</b>	<b>PZ2</b>	<b>1500</b>
1122607Z	6	70	12	40	PZ2	100
<b>1122.6071Z</b>	<b>6</b>	<b>70</b>	<b>12</b>	<b>40</b>	<b>PZ2</b>	<b>1000</b>
1122608Z	6	80	12	50	PZ2	100
1122805Z	8	50	15	10	PZ3	100
1122806Z	8	60	15	20	PZ3	100
1122808Z	8	80	15	40	PZ3	100
1122810Z	8	100	15	60	PZ3	100
1122812Z	8	120	15	80	PZ3	100
1122814Z	8	140	15	100	PZ3	100

Дюбель-гвоздь MNAr-Z из нержавеющей стали по спецзаказу.

## MNA-Z Дюбель-гвоздь с цилиндрическим бортиком



Артикул	Диаметр дюбеля и бура d <sub>0</sub> , мм	Длина дюбеля L, мм	Диаметр бортика d <sub>k</sub> , мм	Полезная длина t <sub>fix</sub> , мм	Насадка	Количество в упаковке, шт.
1122604G	6	40	13	10	PZ2	100
1122805G	8	50	17	10	T25	100
1122806G	8	60	17	20	T25	100

## MNA-G Дюбель-гвоздь с широким бортиком





# FN/FNK Дюбель-гвоздь



## Свойства

- Два типа бортиков: потайной и широкий (К)
- Повышенная несущая способность за счет увеличенной зоны раскрытия
- Усиленные головка и основание шейки шурупа
- Быстрая и простая установка забиванием
- Дюбель изготовлен из высококачественного полиамида PA6
- Сквозной монтаж

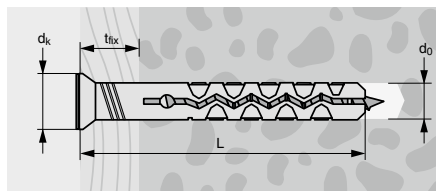

## Технические данные / Нагрузки

	Бетон C20/25 Вырыв, кН	Полнотелый кирпич Вырыв, кН
FN/FNK 6	0,3	0,25
FN/FNK 8	0,4	0,3

Нагрузки рекомендуемые. Коэффициент безопасности 5. 1 кН ≈ 100 кг.

## Применение

Гипсокартонные перегородки, деревянные конструкции, крепление плитуса, стальные профили, рамы.

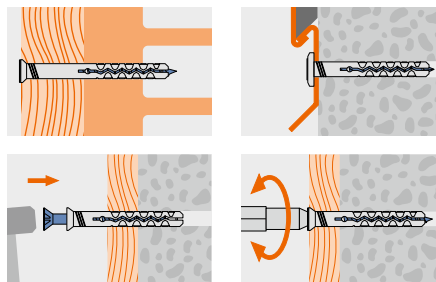

## Установка

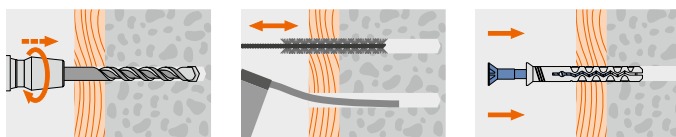

Артикул	Диаметр дюбеля и бура d <sub>0</sub> , мм	Длина дюбеля L, мм	Диаметр бортика d <sub>к</sub> , мм	Полезная длина t <sub>fix</sub> , мм	Насадка	Количество в упаковке, шт.
1142604AM	6	40	9	10	PZ2	150
<b>1152604AM</b>	<b>6</b>	<b>40</b>	<b>9</b>	<b>10</b>	<b>PZ2</b>	<b>2000</b>
1142605AM	6	50	9	20	PZ2	100
<b>1152605AM</b>	<b>6</b>	<b>50</b>	<b>9</b>	<b>20</b>	<b>PZ2</b>	<b>1600</b>
1142606AM	6	60	9	30	PZ2	100
<b>1152606AM</b>	<b>6</b>	<b>60</b>	<b>9</b>	<b>30</b>	<b>PZ2</b>	<b>1000</b>
1142806AM	8	60	12	20	PZ3	100
<b>1152806AM</b>	<b>8</b>	<b>60</b>	<b>12</b>	<b>20</b>	<b>PZ3</b>	<b>800</b>
1142808AM	8	80	12	40	PZ3	100
<b>1152808AM</b>	<b>8</b>	<b>80</b>	<b>12</b>	<b>40</b>	<b>PZ3</b>	<b>600</b>
1142810AM	8	100	12	60	PZ3	100
<b>1152810AM</b>	<b>8</b>	<b>100</b>	<b>12</b>	<b>60</b>	<b>PZ3</b>	<b>400</b>

## FN Дюбель-гвоздь с потайным бортиком



Артикул	Диаметр дюбеля и бура d <sub>0</sub> , мм	Длина дюбеля L, мм	Диаметр бортика d <sub>к</sub> , мм	Полезная длина t <sub>fix</sub> , мм	Насадка	Количество в упаковке, шт.
1122604AM	6	40	12	10	PZ2	150
<b>1132604AM</b>	<b>6</b>	<b>40</b>	<b>12</b>	<b>10</b>	<b>PZ2</b>	<b>2000</b>
1122605AM	6	50	12	20	PZ2	100
<b>1132605AM</b>	<b>6</b>	<b>50</b>	<b>12</b>	<b>20</b>	<b>PZ2</b>	<b>1600</b>
1122606AM	6	60	12	30	PZ2	100
<b>1132606AM</b>	<b>6</b>	<b>60</b>	<b>12</b>	<b>30</b>	<b>PZ2</b>	<b>1000</b>
1122806AM	8	60	15	20	PZ3	100
<b>1132806AM</b>	<b>8</b>	<b>60</b>	<b>15</b>	<b>20</b>	<b>PZ3</b>	<b>800</b>
1122808AM	8	80	15	40	PZ3	100
<b>1132808AM</b>	<b>8</b>	<b>80</b>	<b>15</b>	<b>40</b>	<b>PZ3</b>	<b>600</b>
1122810AM	8	100	12	60	PZ3	100
<b>1132810AM</b>	<b>8</b>	<b>100</b>	<b>12</b>	<b>60</b>	<b>PZ3</b>	<b>400</b>

## FNK Дюбель-гвоздь с широким бортиком





## Свойства

- Два типа бортиков: К — потайной, В — цилиндрический
- Изготовлен из высококачественного полиамида
- Быстрая и простая установка забиванием
- Сквозной монтаж

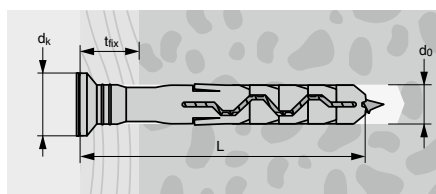

## Технические данные / Нагрузки

	Бетон C20/25 Вырыв, кН	Полнотелый кирпич Вырыв, кН
DG 6	0,15	0,05
DG 8	0,20	0,10

Нагрузки рекомендуемые. Коэффициент безопасности 5. 1 кН ≈ 100 кг.

## Установка

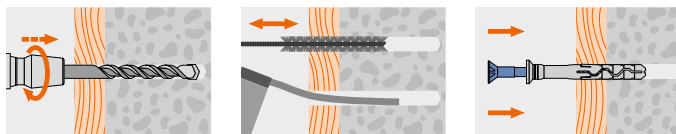

## Применение

Гипсокартонные перегородки, деревянные конструкции, крепление плитуса, стальные профили, рамы.

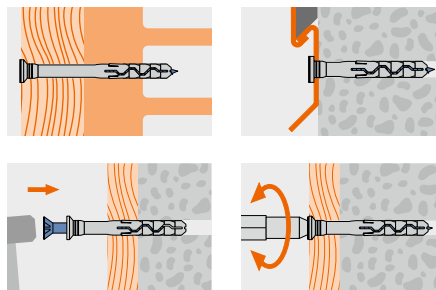

Артикул	Диаметр дюбеля и бура d <sub>б</sub> , мм	Длина дюбеля L, мм	Диаметр бортика d <sub>б</sub> , мм	Полезная длина t <sub>пол</sub> , мм	Насадка	Количество в упаковке, шт.
505508060AM	8	60	12	20	PZ2	200
<b>504508060AM</b>	<b>8</b>	<b>60</b>	<b>12</b>	<b>20</b>	<b>PZ2</b>	<b>700</b>
505508080AM	8	80	12	40	PZ2	150
<b>504508080AM</b>	<b>8</b>	<b>80</b>	<b>12</b>	<b>40</b>	<b>PZ2</b>	<b>500</b>
<b>504508100AM</b>	<b>8</b>	<b>100</b>	<b>12</b>	<b>60</b>	<b>PZ3</b>	<b>400</b>

## DG-K Дюбель-гвоздь с потайным бортиком



Артикул	Диаметр дюбеля и бура d <sub>б</sub> , мм	Длина дюбеля L, мм	Диаметр бортика d <sub>б</sub> , мм	Полезная длина t <sub>пол</sub> , мм	Насадка	Количество в упаковке, шт.
505608060AM	8	60	12	20	PZ2	200
<b>504608060AM</b>	<b>8</b>	<b>60</b>	<b>12</b>	<b>20</b>	<b>PZ2</b>	<b>700</b>
505608080AM	8	80	12	40	PZ2	150
<b>504608080AM</b>	<b>8</b>	<b>80</b>	<b>12</b>	<b>40</b>	<b>PZ2</b>	<b>500</b>
<b>504608100AM</b>	<b>8</b>	<b>100</b>	<b>12</b>	<b>60</b>	<b>PZ3</b>	<b>400</b>

## DG-B Дюбель-гвоздь с цилиндрическим бортиком



# FG/MGV

## Крепление строительных лесов

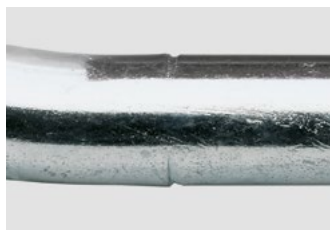

**Маркировка глубины  
установки** для визуального  
контроля.



**Контролируемая установка**  
благодаря бортику  
и предохранителю.



**Сварное соединение**  
гарантирует безопасность  
крепления по DIN 4420  
«Строительный леса».

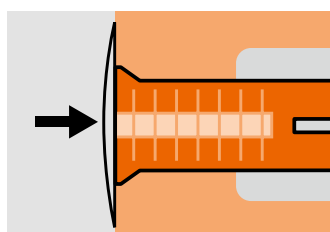

**Заглушка** аккуратно закрывает  
отверстие после демонтажа.







**Свойства**

- Соответствие DIN 4420 «Строительный леса» (для MGv)
- Разметка глубины установки для правильного монтажа (для MGv)
- Дюбель изготовлен из высококачественного полиамида PA6
- Предварительный монтаж

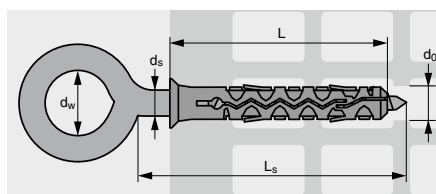

**Технические данные / Нагрузки**

	Бетон C20/25 Вырыв, кН	Полнотельный кирпич Вырыв, кН	Пустотелый кирпич Вырыв, кН
FG	5,0	4,5	1,6

ВНИМАНИЕ! Сверление без удара в пустотелом кирпиче и ячеистом бетоне.  
Нагрузки рекомендуемые. Коэффициент безопасности 3. 1 кН ≈ 100 кг.

**Установка**

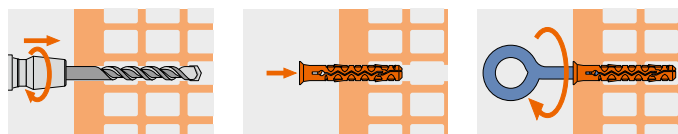

**Применение**

Крепление строительных лесов, крепление тросов.



Артикул	Диаметр дюбеля и бура d <sub>в</sub> , мм	Длина дюбеля L, мм	Длина MGv L <sub>с</sub> , мм	Количество в упаковке, шт.
1131407AM	14	70	90–550	50
1131410AM	14	100	120–550	50
1131414AM	14	140	160–550	25

**FG** Дюбель для крепления строительных лесов



Артикул	Диаметр d <sub>в</sub> , мм	Длина L <sub>с</sub> , мм	Полезная длина, мм	Диаметр отверстия d <sub>н</sub> , мм	Количество в упаковке, шт.
1131209	12	90	15	23	25
1131212	12	120	45	23	25
1131216	12	160	85	23	25
1131219	12	190	115	23	20
1131223	12	230	155	23	10
1131230	12	300	225	23	10
1131235	12	350	275	23	10
1131245	12	450	375	23	10
1131250 <sup>1)</sup>	12	500	425	23	10
1131255 <sup>1)</sup>	12	550	475	23	10

<sup>1)</sup> Артикул по спецзаказу.

**MGv** Крепление строительных лесов



Артикул	Диаметр d <sub>в</sub> , мм	Длина L <sub>с</sub> , мм	Полезная длина, мм	Диаметр отверстия d <sub>н</sub> , мм	Количество в упаковке, шт.
1131508	12	80	65	23	25
1131510	12	100	85	23	25
1131512	12	120	105	23	25

Применение в бетоне с забивным анкером ESA M12.

**MGvm** Крепление строительных лесов с метрической резьбой, класс стали 5,8





# MB-S/MBR-S

Дюбель фасадный

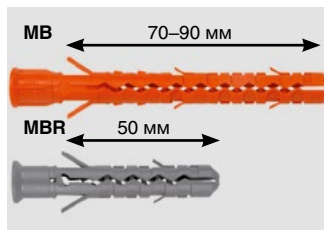

## Увеличенная зона раскрытия

MB с увеличенной зоной закрепления для пористых материалов и пустотелого кирпича.

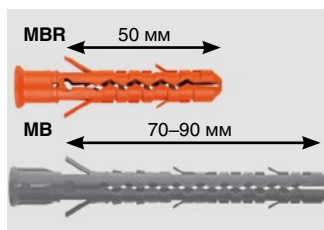

## Стандартная зона раскрытия

MBR со стандартной зоной закрепления 50 мм для бетона и полнотелого кирпича.



■ Техническое свидетельство о пригодности продукции для применения в строительстве ФАУ «ФЦС»

■ Европейское техническое свидетельство ETA 15-0068.

■ Отчет об испытаниях в условиях сейсмической активности (MBK-STB/MBRK-STB).



## Применение

Сертифицированы для применения во всех строительных материалах

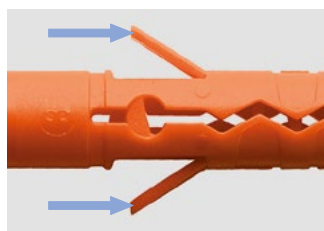

## Стопорные крылья

предотвращают прокручивание дюбеля в отверстии в момент установки.

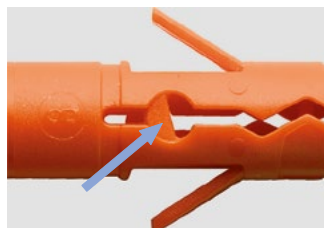

## Предохранитель

позволяет избежать преждевременного расклинивания дюбеля при забивании.







# MBK-STB Дюбель фасадный с бортиком, увеличенная рабочая зона



## Свойства

- При использовании со стопорным шурупом имеет Европейский Допуск
- Допущен для применения в условиях сейсмической активности
- Пожароустойчивость F90
- Увеличенная рабочая зона 70–90 мм
- Ячеистый бетон: диаметр бура — 9 мм, глубина установки — 90 мм
- Дюбель изготовлен из высококачественного полиамида PA6
- Отсутствие контактной коррозии благодаря широкому бортику
- Сквозной монтаж

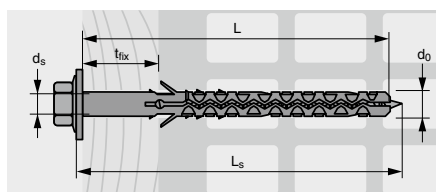

## Технические данные / Нагрузки

	Бетон C20/25 Вырыв, кН	Полнотелый кирпич Вырыв, кН	Пустотелый кирпич Вырыв, кН	Ячеистый бетон Вырыв, кН
MBK 10	3,5	2,5	1,3	0,9

Внимание! Сверление без удара в пустотелом кирпиче и ячеистом бетоне.  
Показатели действительны только при использовании стопорных шурупов MUNGO.  
Нагрузки рекомендуемые из Технического Свидетельства. 1 кН ≈ 100 кг.

## Применение

Фасадные и кровельные подконструкции, вентилируемые фасады, металлические профили, общестроительные работы.

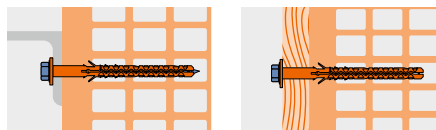

## Установка

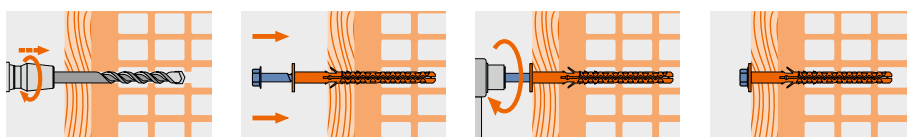

Артикул	Диаметр дюбеля и бура d <sub>0</sub> , мм	Длина дюбеля L, мм	Полезная длина l <sub>fix</sub> , мм	Диаметр шурупа d <sub>s</sub> , мм	Длина шурупа L <sub>s</sub> , мм	Насадка	Кол-во в упаковке, шт.
1120608	10	80	10	7	85	SW13	50
<b>1120608/300</b>	<b>10</b>	<b>80</b>	<b>10</b>	<b>7</b>	<b>85</b>	<b>SW13</b>	<b>300</b>
1120610	10	100	30	7	105	SW13	50
<b>1120610/200</b>	<b>10</b>	<b>100</b>	<b>30</b>	<b>7</b>	<b>105</b>	<b>SW13</b>	<b>200</b>
1120612	10	120	50	7	125	SW13	50
<b>1120612/150</b>	<b>10</b>	<b>120</b>	<b>50</b>	<b>7</b>	<b>125</b>	<b>SW13</b>	<b>150</b>
1120614	10	140	70	7	145	SW13	25
<b>1120614/150</b>	<b>10</b>	<b>140</b>	<b>70</b>	<b>7</b>	<b>145</b>	<b>SW13</b>	<b>150</b>
1120616	10	160	90	7	165	SW13	25
<b>1120616/100</b>	<b>10</b>	<b>160</b>	<b>90</b>	<b>7</b>	<b>165</b>	<b>SW13</b>	<b>100</b>
1120620	10	200	130	7	205	SW13	25
<b>1120620/100</b>	<b>10</b>	<b>200</b>	<b>130</b>	<b>7</b>	<b>205</b>	<b>SW13</b>	<b>100</b>

**MBK-STB** Дюбель фасадный с бортиком со стопорным шурупом с прессшайбой (оцинкованная сталь)



Артикул	Диаметр дюбеля и бура d <sub>0</sub> , мм	Длина дюбеля L, мм	Полезная длина l <sub>fix</sub> , мм	Диаметр шурупа d <sub>s</sub> , мм	Длина шурупа L <sub>s</sub> , мм	Насадка	Кол-во в упаковке, шт.
1120608F	10	80	10	7	85	SW13	50
<b>1120608F/300</b>	<b>10</b>	<b>80</b>	<b>10</b>	<b>7</b>	<b>85</b>	<b>SW13</b>	<b>300</b>
1120610F	10	100	30	7	105	SW13	50
<b>1120610F/200</b>	<b>10</b>	<b>100</b>	<b>30</b>	<b>7</b>	<b>105</b>	<b>SW13</b>	<b>200</b>
1120612F	10	120	50	7	125	SW13	50
<b>1120612F/150</b>	<b>10</b>	<b>120</b>	<b>50</b>	<b>7</b>	<b>125</b>	<b>SW13</b>	<b>150</b>
1120614F	10	140	70	7	145	SW13	25
<b>1120614F/150</b>	<b>10</b>	<b>140</b>	<b>70</b>	<b>7</b>	<b>145</b>	<b>SW13</b>	<b>150</b>
1120616F	10	160	90	7	165	SW13	25
<b>1120616F/100</b>	<b>10</b>	<b>160</b>	<b>90</b>	<b>7</b>	<b>165</b>	<b>SW13</b>	<b>100</b>
1120620F	10	200	130	7	205	SW13	25
<b>1120620F/100</b>	<b>10</b>	<b>200</b>	<b>130</b>	<b>7</b>	<b>205</b>	<b>SW13</b>	<b>100</b>

**MBK-STBf** Дюбель фасадный с бортиком со стопорным шурупом с прессшайбой (горячеоцинкованная сталь или ТДЦ)



Артикул	Диаметр дюбеля и бура d <sub>0</sub> , мм	Длина дюбеля L, мм	Полезная длина l <sub>fix</sub> , мм	Диаметр шурупа d <sub>s</sub> , мм	Длина шурупа L <sub>s</sub> , мм	Насадка	Кол-во в упаковке, шт.
1120608S	10	80	10	7	85	SW13	50
1120610S	10	100	30	7	105	SW13	50
1120612S	10	120	50	7	125	SW13	50

**MBK-STBs** Дюбель фасадный с бортиком со стопорным шурупом с прессшайбой (MagniSilver1000)



# MB-S Дюбель фасадный, увеличенная рабочая зона



## Свойства

- При использовании со стопорным шурупом имеет Европейский Допуск
- Пожароустойчивость F90
- Ячеистый бетон: диаметр бура — 9 мм, глубина установки — 90 мм
- Увеличенная рабочая зона 70–90 мм
- Дюбель изготовлен из высококачественного полиамида PA6
- Сквозной монтаж

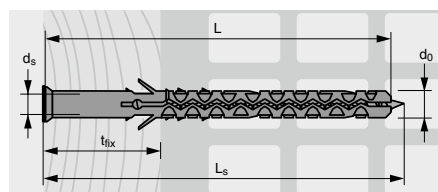

## Технические данные / Нагрузки

	Бетон C20/25 Вырыв, кН	Полнотельный кирпич Вырыв, кН	Пустотельный кирпич Вырыв, кН	Ячеистый бетон Вырыв, кН
MB 8	–	1,4	0,3	0,25
MB 10	3,5	2,5	1,3	0,9

Внимание! Сверление без удара в пустотелом кирпиче и ячеистом бетоне.  
Показатели действительны только при использовании стопорных шурупов MUNGO.  
Нагрузки рекомендуемые из Технического Свидетельства. 1 кН ≈ 100 кг.

## Применение

Крепление кронштейнов, металлических профилей, дверные и оконные рамы, общестроительные работы.

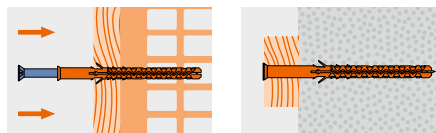

## Установка

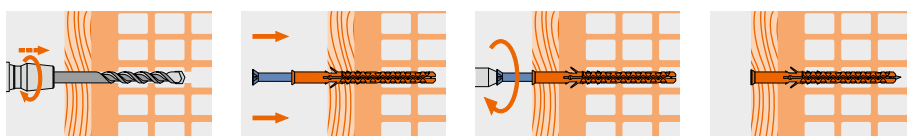

Артикул	Диаметр дюбеля и бура d <sub>б</sub> , мм	Длина дюбеля L, мм	Полезная длина t <sub>fix</sub> , мм	Диаметр шурупа d <sub>с</sub> , мм	Длина шурупа L <sub>с</sub> , мм	Насадка	Кол-во в упаковке, шт.
1122100 <sup>1)</sup>	8	80	10	6	85	T30	100
1122101 <sup>1)</sup>	8	100	30	6	105	T30	100
1122102 <sup>1)</sup>	8	120	50	6	125	T30	100
1122104 <sup>1)</sup>	8	140	70	6	145	T30	100
1122108	10	80	10	7	85	T40	100
1122110	10	100	30	7	105	T40	50
1122112	10	120	50	7	125	T40	50
1122114	10	140	70	7	145	T40	50
1122116	10	160	90	7	165	T40	50
1122120	10	200	130	7	205	T40	50
1122124 <sup>2)</sup>	10	240	170	7	245	T40	25
1122128 <sup>2)</sup>	10	280	210	7	285	T40	25
1122130 <sup>2)</sup>	10	300	230	7	305	T40	25

<sup>1)</sup> Не является частью Европейского Технического Свидетельства.

<sup>2)</sup> В сборе с шурупом.

## MB-ST Дюбель фасадный со стопорным шурупом (оцинкованная сталь)



Артикул	Диаметр дюбеля и бура d <sub>б</sub> , мм	Длина дюбеля L, мм	Полезная длина t <sub>fix</sub> , мм	Диаметр шурупа d <sub>с</sub> , мм	Длина шурупа L <sub>с</sub> , мм	Насадка	Кол-во в упаковке, шт.
1121908	10	80	10	7	85	SW13	100
1121910	10	100	30	7	105	SW13	50
1121912	10	120	50	7	125	SW13	50
1121914	10	140	70	7	145	SW13	50
1121916	10	160	90	7	165	SW13	50
1121920	10	200	130	7	205	SW13	50
1121924 <sup>1)</sup>	10	240	170	7	245	SW13	25
1121928 <sup>1)</sup>	10	280	210	7	285	SW13	25
1121930 <sup>1)</sup>	10	300	230	7	305	SW13	25

<sup>1)</sup> В сборе с шурупом.

## MB-SS Дюбель фасадный со стопорным шурупом (оцинкованная сталь)



Артикул	Диаметр дюбеля и бура d <sub>б</sub> , мм	Длина дюбеля L, мм	Полезная длина t <sub>fix</sub> , мм	Диаметр шурупа d <sub>с</sub> , мм	Длина шурупа L <sub>с</sub> , мм	Насадка	Кол-во в упаковке, шт.
1121408	10	80	10	7	85	SW13	100
1121410	10	100	30	7	105	SW13	50
1121412	10	120	50	7	125	SW13	50
1121414	10	140	70	7	145	SW13	50
1121416	10	160	90	7	165	SW13	50
1121420	10	200	130	7	205	SW13	50
1121424	10	240	170	7	245	SW13	25

## MB-SSf Дюбель фасадный со стопорным шурупом (горячеоцинкованная сталь или ТДЦ)





# MBRK-STB Дюбель фасадный с бортиком, стандартная рабочая зона



## Свойства

- При использовании со стопорным шурупом имеет Европейский Допуск
- Допущен для применения в условиях сейсмической активности
- Пожароустойчивость F90
- Дюбель изготовлен из высококачественного полиамида PA6
- Отсутствие контактной коррозии благодаря широкому бортику
- Сквозной монтаж

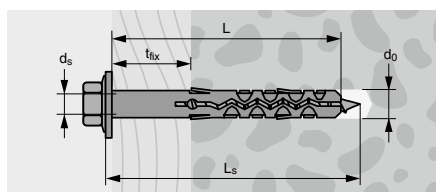

## Технические данные / Нагрузки

	Бетон C20/25 Вырыв, кН	Полнотелый кирпич Вырыв, кН
MBRK 10	2,1	1,6

Показатели действительны только при использовании стопорных шурупов MUNGO.  
Нагрузки рекомендуемые из Технического Свидетельства. 1 кН ≈ 100 кг.

## Применение

Фасадные и кровельные подконструкции, вентилируемые фасады, металлические профили, общестроительные работы.

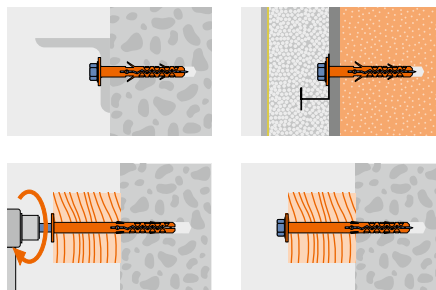

## Установка

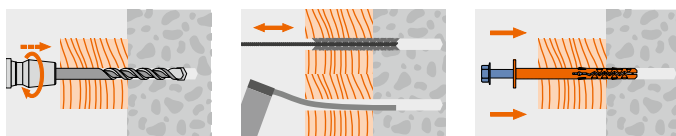

Артикул	Диаметр дюбеля и бура d <sub>0</sub> , мм	Длина дюбеля L, мм	Полезная длина t <sub>fix</sub> , мм	Диаметр шурупа d <sub>s</sub> , мм	Длина шурупа L <sub>s</sub> , мм	Насадка	Кол-во в упаковке, шт.
1120706	10	60	10	7	65	SW13	100
<b>1120706/400</b>	<b>10</b>	<b>60</b>	<b>10</b>	<b>7</b>	<b>65</b>	<b>SW13</b>	<b>400</b>
1120708	10	80	30	7	85	SW13	50
<b>1120708/300</b>	<b>10</b>	<b>80</b>	<b>30</b>	<b>7</b>	<b>85</b>	<b>SW13</b>	<b>300</b>
1120710	10	100	50	7	105	SW13	50
<b>1120710/200</b>	<b>10</b>	<b>100</b>	<b>50</b>	<b>7</b>	<b>105</b>	<b>SW13</b>	<b>200</b>

**MBRK-STB** Дюбель фасадный с бортиком со стопорным шурупом с прессшайбой (оцинкованная сталь)



Артикул	Диаметр дюбеля и бура d <sub>0</sub> , мм	Длина дюбеля L, мм	Полезная длина t <sub>fix</sub> , мм	Диаметр шурупа d <sub>s</sub> , мм	Длина шурупа L <sub>s</sub> , мм	Насадка	Кол-во в упаковке, шт.
1120706F	10	60	10	7	65	SW13	100
<b>1120706F/400</b>	<b>10</b>	<b>60</b>	<b>10</b>	<b>7</b>	<b>65</b>	<b>SW13</b>	<b>400</b>
1120708F	10	80	30	7	85	SW13	50
<b>1120708F/300</b>	<b>10</b>	<b>80</b>	<b>30</b>	<b>7</b>	<b>85</b>	<b>SW13</b>	<b>300</b>
1120710F	10	100	50	7	105	SW13	50
<b>1120710F/200</b>	<b>10</b>	<b>100</b>	<b>50</b>	<b>7</b>	<b>105</b>	<b>SW13</b>	<b>200</b>

**MBRK-STBf** Дюбель фасадный с бортиком со стопорным шурупом с прессшайбой (горячеоцинкованная сталь или ТДЦ)



Артикул	Диаметр дюбеля и бура d <sub>0</sub> , мм	Длина дюбеля L, мм	Полезная длина t <sub>fix</sub> , мм	Диаметр шурупа d <sub>s</sub> , мм	Длина шурупа L <sub>s</sub> , мм	Насадка	Кол-во в упаковке, шт.
11207706	10	60	10	7	65	SW13	100
11207708	10	80	30	7	85	SW13	50
11207710	10	100	50	7	105	SW13	50

**MBRK-STBr** Дюбель фасадный с бортиком со стопорным шурупом с прессшайбой (нерж. сталь А4)



# MBR-S Дюбель фасадный, стандартная рабочая зона



## Свойства

- При использовании со стопорным шурупом имеет Европейский Допуск
- Пожароустойчивость F90
- Дюбель изготовлен из высококачественного полиамида PA6
- Сквозной монтаж

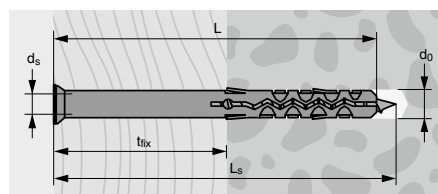

## Технические данные / Нагрузки

	Бетон C20/25 Вырыв, кН	Полнотелый кирпич Вырыв, кН
MBR 8	1,6	1,4
MBR 10	2,1	1,6

Показатели действительны только при использовании стопорных шурупов MUNGO.  
Нагрузки рекомендуемые из Технического Свидетельства. 1 кН ≈ 100 кг.

## Применение

Крепление кронштейнов, металлических профилей, дверные и оконные рамы, общестроительные работы.

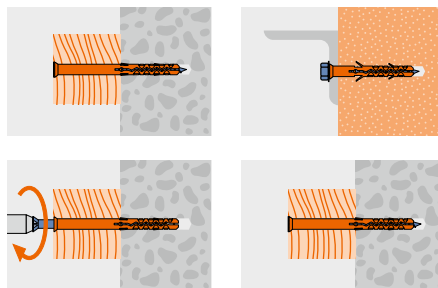

## Установка

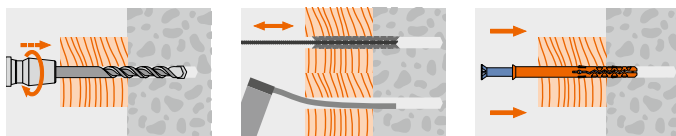

Артикул	Диаметр дюбеля и бура d <sub>б</sub> , мм	Длина дюбеля L, мм	Полезная длина t <sub>fix</sub> , мм	Диаметр шурупа d <sub>с</sub> , мм	Длина шурупа L <sub>с</sub> , мм	Насадка	Кол-во в упаковке, шт.
1122000	8	80	30	6	85	T30	100
1122001	8	100	50	6	105	T30	100
1122002	8	120	70	6	125	T30	100
1122004	8	140	90	6	145	T30	100
1122006	10	60	10	7	65	T40	100
1122008	10	80	30	7	85	T40	100
1122010	10	100	50	7	105	T40	50
1122012	10	120	70	7	125	T40	50
1122014	10	140	90	7	145	T40	50
1122016	10	160	110	7	165	T40	50

## MBR-ST Дюбель фасадный со стопорным шурупом (оцинкованная сталь)



Артикул	Диаметр дюбеля и бура d <sub>б</sub> , мм	Длина дюбеля L, мм	Полезная длина t <sub>fix</sub> , мм	Диаметр шурупа d <sub>с</sub> , мм	Длина шурупа L <sub>с</sub> , мм	Насадка	Кол-во в упаковке, шт.
1121506	10	60	10	7	65	SW13	100
1121508	10	80	30	7	85	SW13	100
1121510	10	100	50	7	105	SW13	50
1121512	10	120	70	7	125	SW13	50
1121514	10	140	90	7	145	SW13	50
1121516	10	160	110	7	165	SW13	50
1121520	10	200	150	7	205	SW13	50
1121524 <sup>1)</sup>	10	240	190	7	245	SW13	25

<sup>1)</sup> В сборе с шурупом.

## MBR-SS Дюбель фасадный со стопорным шурупом (оцинкованная сталь)



Артикул	Диаметр дюбеля и бура d <sub>б</sub> , мм	Длина дюбеля L, мм	Полезная длина t <sub>fix</sub> , мм	Диаметр шурупа d <sub>с</sub> , мм	Длина шурупа L <sub>с</sub> , мм	Насадка	Кол-во в упаковке, шт.
1121306	10	60	10	7	65	SW13	100
1121308	10	80	30	7	85	SW13	100
1121310	10	100	50	7	105	SW13	50
1121312	10	120	70	7	125	SW13	50
1121314	10	140	90	7	145	SW13	50
1121316	10	160	110	7	165	SW13	50
1121320	10	200	150	7	205	SW13	50
1121324	10	240	190	7	245	SW13	25

## MBR-SSf Дюбель фасадный со стопорным шурупом (горячеоцинкованная сталь или ТДЦ)



# FSK-STB Дюбель фасадный с бортиком, увеличенная рабочая зона



## Свойства

- Увеличенная рабочая зона
- Ячеистый бетон: диаметр бура — 9 мм, глубина установки — 90 мм
- Дюбель изготовлен из высококачественного полиамида PA6
- Отсутствие контактной коррозии благодаря широкому бортику
- Сквозной монтаж

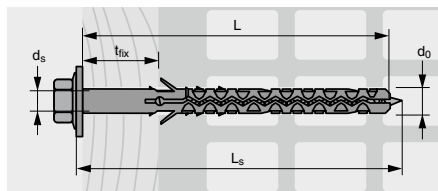

## Технические данные / Нагрузки

	Бетон C20/25 Вырыв, кН	Полнотелый кирпич Вырыв, кН	Пустотелый кирпич Вырыв, кН	Ячеистый бетон Вырыв, кН
FSK 10	3,5	2,5	1,3	0,9

Внимание! Сверление без удара в пустотелом кирпиче и ячеистом бетоне.

## Установка

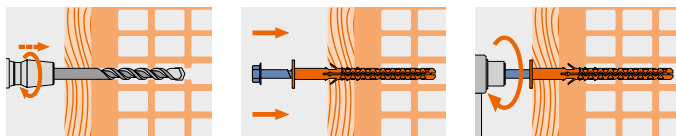

## Применение

Фасадные и кровельные подконструкции, вентилируемые фасады, металлические профили, общестроительные работы.

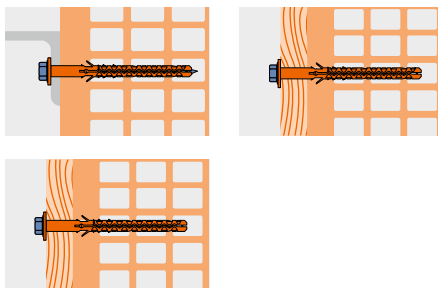

Артикул	Диаметр дюбеля и бура d <sub>0</sub> , мм	Длина дюбеля L, мм	Полезная длина t <sub>fix</sub> , мм	Диаметр шурупа d <sub>s</sub> , мм	Длина шурупа L <sub>s</sub> , мм	Насадка	Кол-во в упаковке, шт.
1190608	10	80	10	7	85	SW13	50
<b>1190608/300</b>	<b>10</b>	<b>80</b>	<b>10</b>	<b>7</b>	<b>85</b>	<b>SW13</b>	<b>300</b>
1190610	10	100	30	7	105	SW13	50
<b>1190610/200</b>	<b>10</b>	<b>100</b>	<b>30</b>	<b>7</b>	<b>105</b>	<b>SW13</b>	<b>200</b>
1190612	10	120	50	7	125	SW13	50
<b>1190612/150</b>	<b>10</b>	<b>120</b>	<b>50</b>	<b>7</b>	<b>125</b>	<b>SW13</b>	<b>150</b>
1190614	10	140	70	7	145	SW13	25
<b>1190614/150</b>	<b>10</b>	<b>140</b>	<b>70</b>	<b>7</b>	<b>145</b>	<b>SW13</b>	<b>150</b>
1190616	10	160	90	7	165	SW13	25
1190620	10	200	130	7	205	SW13	25

**FSK-STB** Дюбель фасадный с бортиком со стопорным шурупом с прессшайбой (оцинкованная сталь)



Артикул	Диаметр дюбеля и бура d <sub>0</sub> , мм	Длина дюбеля L, мм	Полезная длина t <sub>fix</sub> , мм	Диаметр шурупа d <sub>s</sub> , мм	Длина шурупа L <sub>s</sub> , мм	Насадка	Кол-во в упаковке, шт.
1190608F	10	80	10	7	85	SW13	50
<b>1190608F/300</b>	<b>10</b>	<b>80</b>	<b>10</b>	<b>7</b>	<b>85</b>	<b>SW13</b>	<b>300</b>
1190610F	10	100	30	7	105	SW13	50
<b>1190610F/200</b>	<b>10</b>	<b>100</b>	<b>30</b>	<b>7</b>	<b>105</b>	<b>SW13</b>	<b>200</b>
1190612F	10	120	50	7	125	SW13	50
<b>1190612F/150</b>	<b>10</b>	<b>120</b>	<b>50</b>	<b>7</b>	<b>125</b>	<b>SW13</b>	<b>150</b>
1190614F	10	140	70	7	145	SW13	25
<b>1190614F/150</b>	<b>10</b>	<b>140</b>	<b>70</b>	<b>7</b>	<b>145</b>	<b>SW13</b>	<b>150</b>
1190616F	10	160	90	7	165	SW13	25
1190620F	10	200	130	7	205	SW13	25

Версия из стали с классом прочности 8.8 доступна для заказа.

**FSK-STBf** Дюбель фасадный с бортиком со стопорным шурупом с прессшайбой (термодиффузионное цинкование)



Артикул	Диаметр дюбеля и бура d <sub>0</sub> , мм	Длина дюбеля L, мм	Полезная длина t <sub>fix</sub> , мм	Диаметр шурупа d <sub>s</sub> , мм	Длина шурупа L <sub>s</sub> , мм	Насадка	Кол-во в упаковке, шт.
1190608S	10	80	10	7	85	SW13	50
<b>1190608S/300</b>	<b>10</b>	<b>80</b>	<b>10</b>	<b>7</b>	<b>85</b>	<b>SW13</b>	<b>300</b>
1190610S	10	100	30	7	105	SW13	50
<b>1190610S/200</b>	<b>10</b>	<b>100</b>	<b>30</b>	<b>7</b>	<b>105</b>	<b>SW13</b>	<b>200</b>
1190612S	10	120	50	7	125	SW13	50
<b>1190612S/150</b>	<b>10</b>	<b>120</b>	<b>50</b>	<b>7</b>	<b>125</b>	<b>SW13</b>	<b>150</b>
1190614S	10	140	70	7	145	SW13	25
<b>1190614S/150</b>	<b>10</b>	<b>140</b>	<b>70</b>	<b>7</b>	<b>145</b>	<b>SW13</b>	<b>150</b>
1190616S	10	160	90	7	165	SW13	25
1190620S	10	200	130	7	205	SW13	25

**FSK-STBs** Дюбель фасадный с бортиком со стопорным шурупом с прессшайбой (покрытие MagniSilver1000)





# FS-S Дюбель фасадный, увеличенная рабочая зона



## Свойства

- Ячеистый бетон: диаметр бура — 9 мм, глубина установки — 90 мм
- Увеличенная рабочая зона
- Дюбель изготовлен из высококачественного полиамида PA6
- Сквозной монтаж

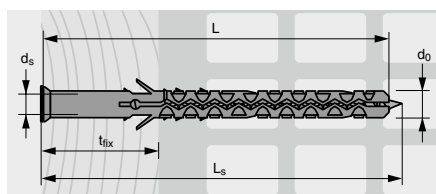

## Технические данные / Нагрузки

	Бетон C20/25 Вырыв, кН	Полнотелый кирпич Вырыв, кН	Пустотелый кирпич Вырыв, кН	Ячеистый бетон Вырыв, кН
FS 10	3,5	2,5	1,3	0,9

Внимание! Сверление без удара в пустотелом кирпиче и ячеистом бетоне.

## Установка

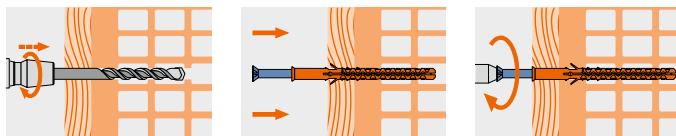

## Применение

Крепление кронштейнов, металлических профилей, дверные и оконные рамы, общестроительные работы.

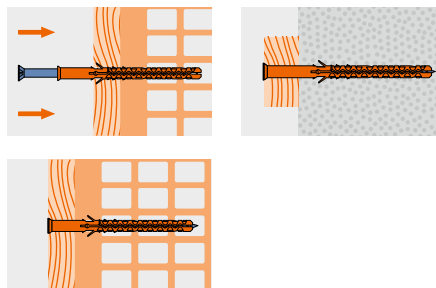

Артикул	Диаметр дюбеля и бура d <sub>0</sub> , мм	Длина дюбеля L, мм	Полезная длина t <sub>fix</sub> , мм	Диаметр шурупа d <sub>s</sub> , мм	Длина шурупа L <sub>s</sub> , мм	Насадка	Кол-во в упаковке, шт.
1192108	10	80	10	7	85	T40	100
1192110	10	100	30	7	105	T40	50
1192112	10	120	50	7	125	T40	50
1192114	10	140	70	7	145	T40	50
1192116	10	160	90	7	165	T40	50
1192120	10	200	130	7	205	T40	50
1192124	10	240	170	7	245	T40	25
1192130	10	300	230	7	305	T40	25

## FS-ST Дюбель фасадный со стопорным шурупом (оцинкованная сталь)



Артикул	Диаметр дюбеля и бура d <sub>0</sub> , мм	Длина дюбеля L, мм	Полезная длина t <sub>fix</sub> , мм	Диаметр шурупа d <sub>s</sub> , мм	Длина шурупа L <sub>s</sub> , мм	Насадка	Кол-во в упаковке, шт.
1191908	10	80	10	7	85	SW13	100
1191910	10	100	30	7	105	SW13	50
1191912	10	120	50	7	125	SW13	50
1191914	10	140	70	7	145	SW13	50
1191916	10	160	90	7	165	SW13	50
1191920	10	200	130	7	205	SW13	50
1191924	10	240	170	7	245	SW13	25
1191930	10	300	230	7	305	SW13	25

## FS-SS Дюбель фасадный со стопорным шурупом (оцинкованная сталь)



Артикул	Диаметр дюбеля и бура d <sub>0</sub> , мм	Длина дюбеля L, мм	Полезная длина t <sub>fix</sub> , мм	Диаметр шурупа d <sub>s</sub> , мм	Длина шурупа L <sub>s</sub> , мм	Насадка	Кол-во в упаковке, шт.
1191408	10	80	10	7	85	SW13	100
1191410	10	100	30	7	105	SW13	50
1191412	10	120	50	7	125	SW13	50
1191414	10	140	70	7	145	SW13	50
1191416	10	160	90	7	165	SW13	50
1191420	10	200	130	7	205	SW13	50
1191424	10	240	170	7	245	SW13	25
1191430	10	300	230	7	305	SW13	25

## FS-SSf Дюбель фасадный со стопорным шурупом (термодиффузионное цинкование)



# BFK-STB

## Дюбель фасадный



**Максимальная нагрузка**  
в бетоне при натуральных  
испытаниях более 3 тонн.

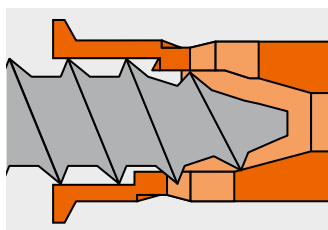

**Предохранитель** выполняет  
роль резьбового витка для  
фиксации шурупа уже при  
1/2 оборота, что обеспечивает  
«невывпадение» шурупа  
при монтаже «в потолок»,  
а также удерживает шуруп от  
проникновения внутрь дюбеля  
при забивании в отверстие.

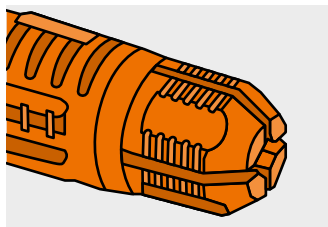

**4-х лепестковая носовая  
часть дюбеля**, при прохожде-  
нии шурупа сквозь нее, рас-  
крывается в 4-х направлениях  
по принципу якоря, что вместе  
с поперечными насечками на  
внешней поверхности и конусо-  
образной внутренней полостью,  
значительно увеличивает не-  
сущую способность.

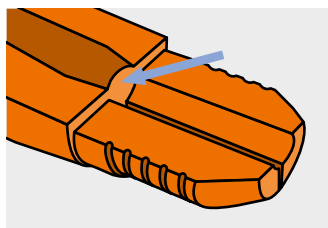

**Внутренний пыльник**  
предотвращает попадание  
пыли внутрь дюбеля  
при установке и облегчает  
закручивание шурупа.







## Свойства

- Запатентованная конструкция дюбеля
- Универсальная рабочая зона дюбеля 70 мм (кроме BFK 10x60)
- Максимальная нагрузка в бетоне
- Допущен для применения в условиях сейсмической активности
- Дюбель изготовлен из высококачественного полиамида
- Отсутствие контактной коррозии благодаря широкому бортику
- Сквозной монтаж
- Ячеистый бетон: диаметр бура — 9 мм, глубина установки — 90 мм

## Технические данные / Нагрузки

	Бетон C20/25 Вырыв, кН	Полнотелый кирпич Вырыв, кН	Пустотелый кирпич Вырыв, кН	Ячеистый бетон Вырыв, кН
BFK 10	4,0	1,5	0,9	0,8

Внимание! Сверление без удара в пустотелом кирпиче и ячеистом бетоне. Показатели действительны только при использовании соответствующих стопорных шурупов. Нагрузки рекомендуемые из Технического Свидетельства. 1 кН ≈ 100 кг.

## Установка

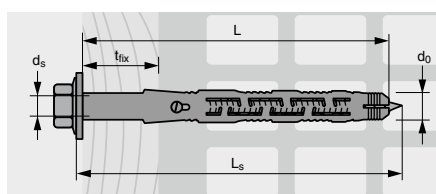
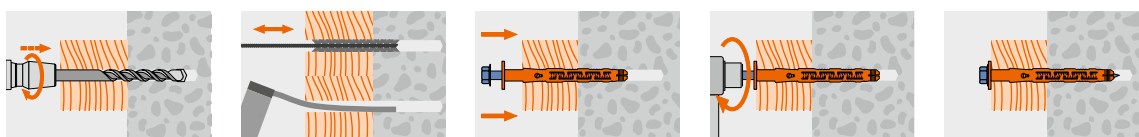

## Применение

Фасадные и кровельные подконструкции, вентилируемые фасады, металлические профили, общестроительные работы.

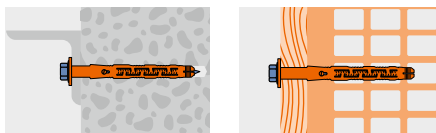

Артикул	Диаметр дюбеля и бура d <sub>0</sub> , мм	Длина дюбеля L, мм	Полезная длина t <sub>fix</sub> , мм	Диаметр шурупа d <sub>s</sub> , мм	Длина шурупа L <sub>s</sub> , мм	Насадка	Кол-во в упаковке, шт.
1120606AM	10	60	5	7	65	SW13	400
1120608AM	10	80	10	7	85	SW13	300
1120610AM	10	100	30	7	105	SW13	200
1120612AM	10	120	50	7	125	SW13	150
1120614AM	10	140	70	7	145	SW13	150
1120616AM	10	160	90	7	165	SW13	100
1120620AM	10	200	130	7	205	SW13	100
1120624AM	10	240	170	7	245	SW13	25
1120630AM	10	300	230	7	305	SW13	25

**BFK-STB** Универсальный фасадный дюбель с бортиком со стопорным шурупом с прессшайбой (оцинкованная сталь)



Артикул	Диаметр дюбеля и бура d <sub>0</sub> , мм	Длина дюбеля L, мм	Полезная длина t <sub>fix</sub> , мм	Диаметр шурупа d <sub>s</sub> , мм	Длина шурупа L <sub>s</sub> , мм	Насадка	Кол-во в упаковке, шт.
1120606AMF	10	60	5	7	65	SW13	400
1120608AMF	10	80	10	7	85	SW13	300
1120610AMF	10	100	30	7	105	SW13	200
1120612AMF	10	120	50	7	125	SW13	150
1120614AMF	10	140	70	7	145	SW13	150
1120616AMF	10	160	90	7	165	SW13	100
1120620AMF	10	200	130	7	205	SW13	100
1120624AMF	10	240	170	7	245	SW13	25
1120430AMF	10	300	230	7	305	SW13	25

Версия из стали с классом прочности 8.8 доступна для заказа.

**BFK-STBf** Универсальный фасадный дюбель с бортиком со стопорным шурупом с прессшайбой (горячеоцинкованная сталь или ТДЦ)



Артикул	Диаметр дюбеля и бура d <sub>0</sub> , мм	Длина дюбеля L, мм	Полезная длина t <sub>fix</sub> , мм	Диаметр шурупа d <sub>s</sub> , мм	Длина шурупа L <sub>s</sub> , мм	Насадка	Кол-во в упаковке, шт.
1120606AMS	10	60	5	7	65	SW13	400
1120608AMS	10	80	10	7	85	SW13	300
1120610AMS	10	100	30	7	105	SW13	200
1120612AMS	10	120	50	7	125	SW13	150
1120614AMS	10	140	70	7	145	SW13	150

**BFK-STBs** Универсальный фасадный дюбель с бортиком со стопорным шурупом с прессшайбой (MagniSilver 1000)



Артикул	Диаметр дюбеля и бура d <sub>0</sub> , мм	Длина дюбеля L, мм	Полезная длина t <sub>fix</sub> , мм	Диаметр шурупа d <sub>s</sub> , мм	Длина шурупа L <sub>s</sub> , мм	Насадка	Кол-во в упаковке, шт.
1120608AMR	10	80	10	7	85	SW13	300
1120610AMR	10	100	30	7	105	SW13	200
1120612AMR	10	120	50	7	125	SW13	150

**BFK-STBr** Универсальный фасадный дюбель с бортиком со стопорным шурупом с прессшайбой (нерж. сталь A4)





# BF-S Универсальный фасадный дюбель



## Свойства

- Запатентованная конструкция дюбеля
- Универсальная рабочая зона дюбеля 70 мм (кроме BF 10x60)
- Максимальная нагрузка в бетоне
- Дюбель изготовлен из высококачественного полиамида
- Сквозной монтаж
- Ячеистый бетон: диаметр бура — 9 мм, глубина установки — 90 мм

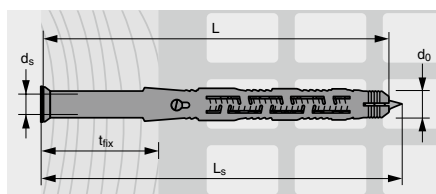

## Технические данные / Нагрузки

	Бетон С20/25 Вырыв, кН	Полнотельный кирпич Вырыв, кН	Пустотельный кирпич Вырыв, кН	Ячеистый бетон Вырыв, кН
BFK 10	4,0	1,5	0,9	0,8

Внимание! Сверление без удара в пустотелом кирпиче и ячеистом бетоне. Показатели действительны только при использовании соответствующих стопорных шурупов. Нагрузки рекомендуемые из Технического Свидетельства. 1 кН ≈ 100 кг.

## Применение

Крепление кронштейнов, металлических профилей, дверные и оконные рамы, общестроительные работы.

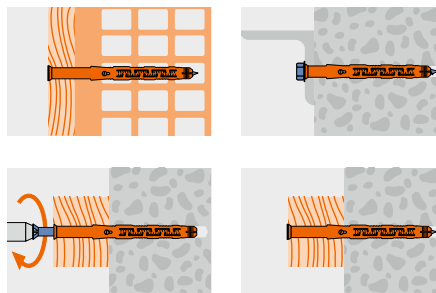

## Установка

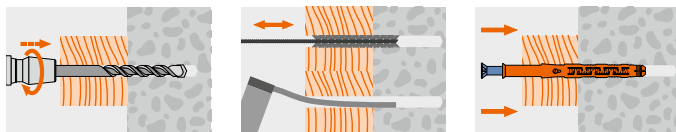

Артикул	Диаметр дюбеля и бура d <sub>б</sub> , мм	Длина дюбеля L, мм	Полезная длина t <sub>п</sub> , мм	Диаметр шурупа d <sub>ш</sub> , мм	Длина шурупа L <sub>ш</sub> , мм	Насадка	Кол-во в упаковке, шт.
1122106AM	10	60	5	7	65	T40	400
1122108AM	10	80	10	7	85	T40	300
1122110AM	10	100	30	7	105	T40	200
1122112AM	10	120	50	7	125	T40	200
1122114AM	10	140	70	7	145	T40	150
1122116AM	10	160	90	7	165	T40	100
1122120AM	10	200	130	7	205	T40	100
1122124AM	10	240	170	7	245	T40	25
1122130AM	10	300	230	7	305	T40	25

## BF-ST Универсальный фасадный дюбель со стопорным шурупом (оцинкованная сталь)



Артикул	Диаметр дюбеля и бура d <sub>б</sub> , мм	Длина дюбеля L, мм	Полезная длина t <sub>п</sub> , мм	Диаметр шурупа d <sub>ш</sub> , мм	Длина шурупа L <sub>ш</sub> , мм	Насадка	Кол-во в упаковке, шт.
1121906AM	10	60	5	7	65	SW13	400
1121908AM	10	80	10	7	85	SW13	300
1121910AM	10	100	30	7	105	SW13	200
1121912AM	10	120	50	7	125	SW13	200
1121914AM	10	140	70	7	145	SW13	150
1121916AM	10	160	90	7	165	SW13	100
1121920AM	10	200	130	7	205	SW13	100
1121924AM	10	240	170	7	245	SW13	25
1121930AM	10	300	230	7	305	SW13	25

## BF-SS Универсальный фасадный дюбель со стопорным шурупом (оцинкованная сталь)



Артикул	Диаметр дюбеля и бура d <sub>б</sub> , мм	Длина дюбеля L, мм	Полезная длина t <sub>п</sub> , мм	Диаметр шурупа d <sub>ш</sub> , мм	Длина шурупа L <sub>ш</sub> , мм	Насадка	Кол-во в упаковке, шт.
1121406AMF	10	60	5	7	65	SW13	400
1121408AMF	10	80	10	7	85	SW13	300
1121410AMF	10	100	30	7	105	SW13	200
1121412AMF	10	120	50	7	125	SW13	200
1121414AMF	10	140	70	7	145	SW13	150
1121416AMF	10	160	90	7	165	SW13	100
1121420AMF	10	200	130	7	205	SW13	100
1121424AMF	10	240	170	7	245	SW13	25
1121430AMF	10	300	230	7	305	SW13	25

## BF-SSf Универсальный фасадный дюбель со стопорным шурупом (горячеоцинкованная сталь или ТДЦ)



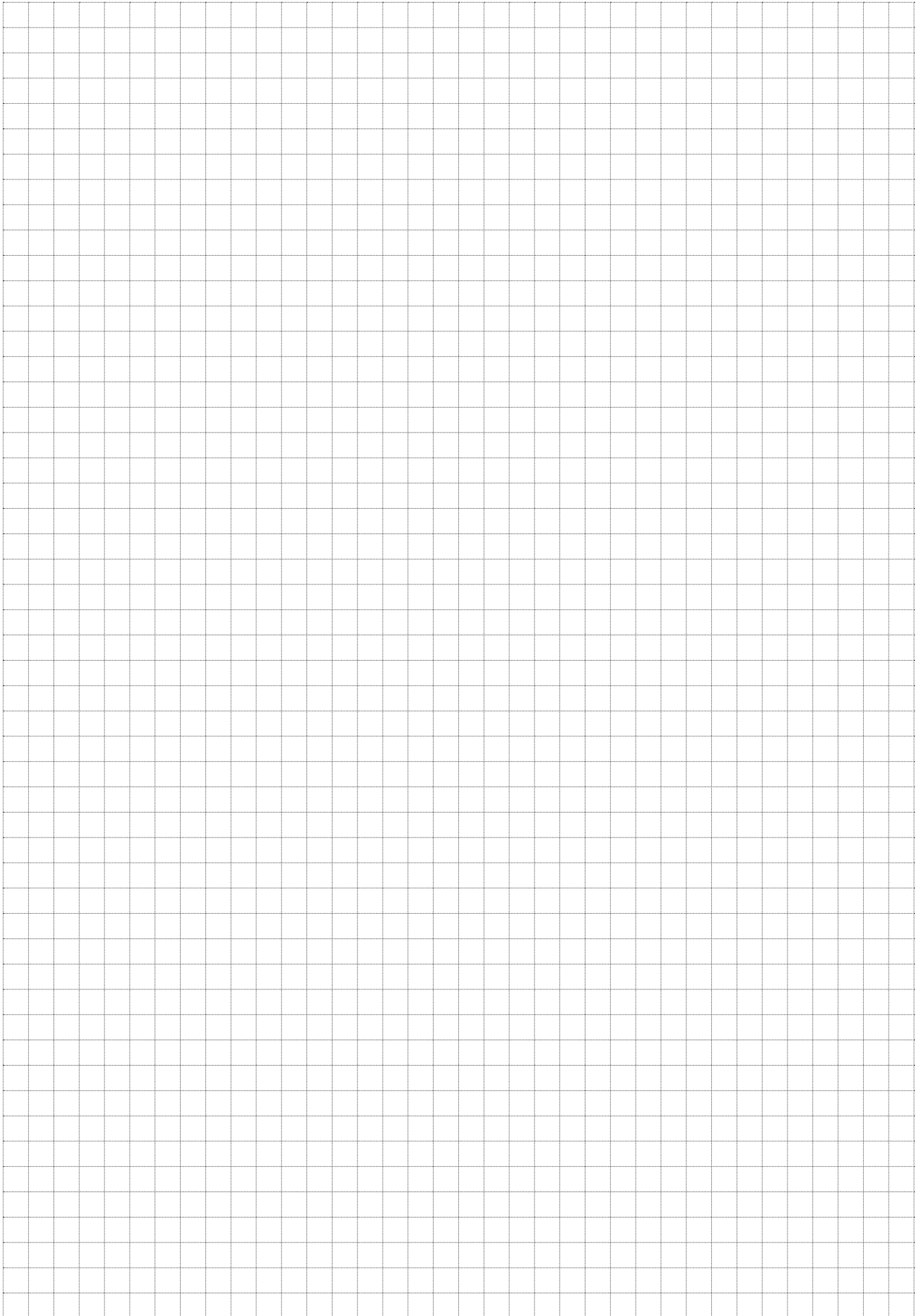

















# Крепление ИЗОЛЯЦИИ



	<b>TA8-T</b> Дюбель с металлическим гвоздем с термоголовкой	<b>39</b>
	<b>TA8-M</b> Дюбель с заглушкой с металлическим гвоздем	<b>40</b>
	<b>TA8-P</b> Дюбель с пластиковым гвоздем	<b>41</b>
	<b>TA10-T</b> Дюбель с металлическим гвоздем с термоголовкой	<b>42</b>
	<b>TA10-M</b> Дюбель с заглушкой с металлическим гвоздем	<b>43</b>
	<b>TA10-P</b> Дюбель с пластиковым гвоздем	<b>44</b>
	<b>TMA</b> Дюбель металлический для крепления изоляции	<b>45</b>
	<b>MDB</b> Металлический диск для изоляционных материалов	<b>45</b>
	<b>ГС5</b> Гибкая связь металлическая	<b>46</b>
	<b>TA8-ГС</b> Дюбель с металлической гибкой связью	<b>47</b>
	<b>TA10-ГС</b> Дюбель с металлической гибкой связью	<b>47</b>
	<b>EDS-B</b> Саморез сверлоконечный	<b>48</b>
	<b>EDS-S</b> Саморез остроконечный	<b>48</b>
	Комплекующие и расходные материалы для крепления изоляции	<b>49</b>

# ТА8-Т/ТА10-Т

Дюбель с металлическим гвоздем с термоголовкой

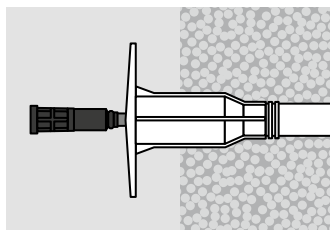

**Длинная термоголовка** 35 мм, эффективная высота термоголовки 25 мм.

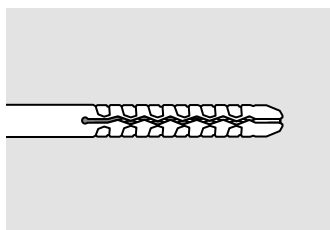

**Увеличенная специальная распорная зона** для установки во все строительные материалы.

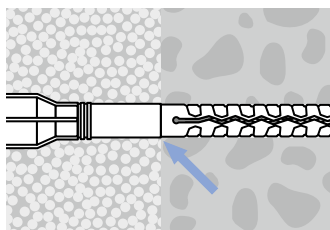

**Ограничитель глубины установки дюбеля** при использовании «мягкой» теплоизоляции (для ТА8-Т).

**ГОСТ**  
58359



- Соответствует требованиям ГОСТ Р «Анкеры тарельчатые для крепления теплоизоляционного слоя в фасадных теплоизоляционных композиционных системах с наружными штукатурными слоями».
- Техническое свидетельство о пригодности продукции для применения в строительстве ФАУ «ФЦС».
- Технические условия на производство продукции.

## Таблица подбора длины дюбеля HOLDEX TA в зависимости от толщины теплоизоляции, материала основания и системы утепления

Толщина теплоизоляции h, мм	Материал основания	Система утепления фасада	Дюбель ТА10 (Т,М)	Дюбель ТА8 (Т,М)
≤ 50	полнотелый	СФТК	ТА10х130	ТА8х110
		Вент.	ТА10х130	ТА8х110
	пустотелый	СФТК	ТА10х130	ТА8х110
		Вент.	ТА10х130	ТА8х110
50 < h ≤ 70	полнотелый	СФТК	ТА10х130	ТА8х130
		Вент.	ТА10х130	ТА8х110
	пустотелый	СФТК	ТА10х150	ТА8х130
		Вент.	ТА10х130	ТА8х110
70 < h ≤ 90	полнотелый	СФТК	ТА10х150	ТА8х150
		Вент.	ТА10х130	ТА8х130
	пустотелый	СФТК	ТА10х170	ТА8х150
		Вент.	ТА10х150	ТА8х130
90 < h ≤ 110	полнотелый	СФТК	ТА10х170	ТА8х170
		Вент.	ТА10х150	ТА8х150
	пустотелый	СФТК	ТА10х190	ТА8х170
		Вент.	ТА10х170	ТА8х150
110 < h ≤ 130	полнотелый	СФТК	ТА10х190	ТА8х190
		Вент.	ТА10х170	ТА8х170
	пустотелый	СФТК	ТА10х210	ТА8х190
		Вент.	ТА10х190	ТА8х170
130 < h ≤ 150	полнотелый	СФТК	ТА10х210	ТА8х210
		Вент.	ТА10х190	ТА8х190
	пустотелый	СФТК	ТА10х240	ТА8х210
		Вент.	ТА10х210	ТА8х190
150 < h ≤ 170	полнотелый	СФТК	ТА10х240	–
		Вент.	ТА10х210	ТА8х210
	пустотелый	СФТК	ТА10х260	–
		Вент.	ТА10х240	ТА8х210
170 < h ≤ 200	полнотелый	СФТК	ТА10х260	–
		Вент.	ТА10х240	–
	пустотелый	СФТК	ТА10х300	–
		Вент.	ТА10х260	–
200 < h ≤ 220	полнотелый	СФТК	ТА10х300	–
		Вент.	ТА10х260	–
	пустотелый	СФТК	ТА10х300	–
		Вент.	ТА10х300	–
220 < h ≤ 240	полнотелый	СФТК	ТА10х300	–
		Вент.	ТА10х300	–
	пустотелый	СФТК	–	–
		Вент.	ТА10х300	–

СФТК — система фасадная теплоизоляционная композиционная.  
Вент. — навесной вентилируемый фасад.

## TA8-T Дюбель с металлическим гвоздем с термоголовкой



### Свойства

- Соответствует ГОСТ Р 58359 «Анкеры тарельчатые для крепления теплоизоляционного слоя в фасадных теплоизоляционных композиционных системах с наружными штукатурными слоями»
  - Распорная зона 50 мм для установки во все строительные материалы
  - Ограничитель глубины установки дюбеля для работы с «мягкой» теплоизоляцией
  - Максимальная толщина изоляции 170 мм при стандартной глубине установки 40 мм в полнотелые материалы
  - Удлиненная термоголовка 35 мм, эффективная высота термоголовки 25 мм
  - Тарельчатый элемент: ударостойкий блок-сополимер полипропилена (PP) или сополимер полиэтилена высокой плотности (PE)
- Распорный элемент: углеродистая оцинкованная сталь, покрытие  $\geq 10$  мкм  
Термоголовка: стеклонаполненный полиамид (PA)

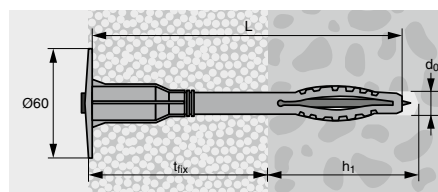

**HOLDEX**  
ГОСТ Р  
58359  
ФЛК  
TV

### Применение

Для крепления теплоизоляционных материалов к ограждающим конструкциям. Рекомендовано для штукатурных фасадов и фасадов с вентилируемым воздушным зазором.

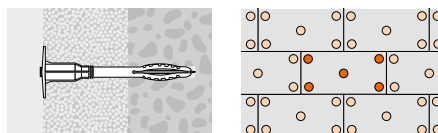

### Технические данные / Нагрузки

	Бетон В25 Вырыв, кН	Полнотелый кирпич М150 Вырыв, кН
TA8-T	0,32	0,28

Нагрузки рекомендуемые из Технического Свидетельства. 1 кН  $\approx$  100 кг.

### Установка

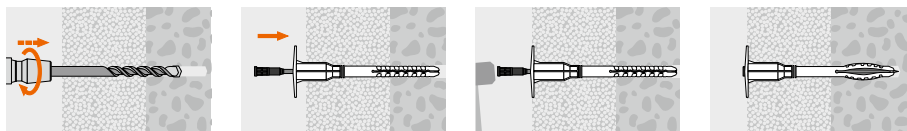

Артикул	Диаметр дюбеля и бура $d_0$ , мм	Длина дюбеля L, мм	Макс. толщина изоляции <sup>1)</sup> $t_{из}$ , мм	Глубина отверстия <sup>1)</sup> $h_1$ , мм	Кол-во в упаковке, шт.
TA08110T	8	110	70	50	500
TA08130T	8	130	90	50	500
TA08150T	8	150	110	50	250
TA08170T	8	170	130	50	250
TA08190T	8	190	150	50	250
TA08210T	8	210	170	50	250
TA08220T <sup>2)</sup>	8	220	180	50	250
TA08240T <sup>2)</sup>	8	240	200	50	250
TA08260T <sup>2)</sup>	8	260	220	50	200

<sup>1)</sup> Для стандартной глубины установки 40 мм.

<sup>2)</sup> Позиции не внесены в Техническое Свидетельство.

### TA8-T Дюбель с металлическим гвоздем с термоголовкой





## TA8-M Дюбель с заглушкой с металлическим гвоздем



### Свойства

- Распорная зона 50 мм для установки во все строительные материалы
- Ограничитель глубины установки дюбеля для работы с «мягкой» теплоизоляцией
- Максимальная толщина изоляции 170 мм при стандартной глубине установки 40 мм в полнотельные материалы
- Заглушка для изоляции распорного элемента снижает эффект «мостика холода»
- Тарельчатый элемент: ударостойкий блок-сополимер полипропилена (PP) или сополимер полиэтилена высокой плотности (PE)  
Распорный элемент: углеродистая оцинкованная сталь, покрытие  $\geq 10$  мкм

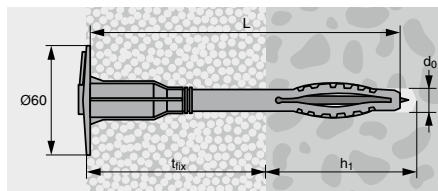

### Применение

Для крепления теплоизоляционных материалов к ограждающим конструкциям. Рекомендовано для фасадов с вентилируемым воздушным зазором.

### Технические данные / Нагрузки

	Бетон В25 Вырыв, кН	Полнотельный кирпич М150 Вырыв, кН
TA8-M	0,18	0,14

Нагрузки рекомендуемые из Технического свидетельства. 1 кН  $\approx$  100 кг.

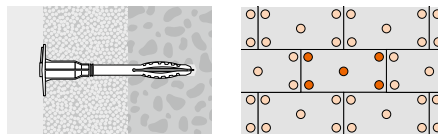

### Установка

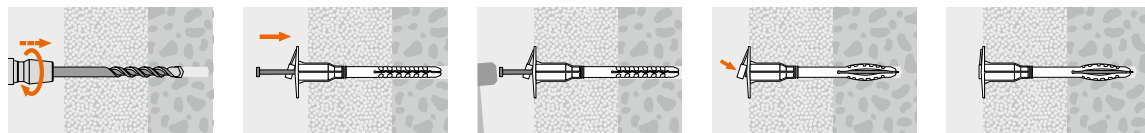

Артикул	Диаметр дюбеля и бура $d_0$ , мм	Длина дюбеля L, мм	Макс. толщина изоляции <sup>1)</sup> $t_{из}$ , мм	Глубина отверстия <sup>1)</sup> h, мм	Кол-во в упаковке, шт.
TA08110M	8	110	70	50	500
TA08130M	8	130	90	50	500
TA08150M	8	150	110	50	250
TA08170M	8	170	130	50	250
TA08190M	8	190	150	50	250
TA08210M	8	210	170	50	250
TA08220M <sup>2)</sup>	8	220	180	50	250
TA08240M <sup>2)</sup>	8	240	200	50	250
TA08260M <sup>2)</sup>	8	260	220	50	200

<sup>1)</sup> Для стандартной глубины установки 40 мм.

<sup>2)</sup> Позиции не внесены в Техническое Свидетельство.

### TA8-M Дюбель с заглушкой с металлическим гвоздем



## TA8-P Дюбель с пластиковым гвоздем



### Свойства

- Распорная зона 50 мм для установки во все строительные материалы
- Ограничитель глубины установки дюбеля для работы с «мягкой» теплоизоляцией
- Максимальная толщина изоляции 170 мм при стандартной глубине установки 40 мм в полнотелые материалы
- Тарельчатый элемент: ударостойкий блок-сополимер полипропилена (PP) или сополимер полиэтилена высокой плотности (PE)  
Распорный элемент: стеклонаполненный полиамид (PA)

### Технические данные / Нагрузки

	Бетон В25 Вырыв, кН	Полнотелый кирпич М150 Вырыв, кН
TA8-P	0,15	0,10

Нагрузки рекомендуемые из Технического свидетельства. 1 кН ≈ 100 кг.

### Установка

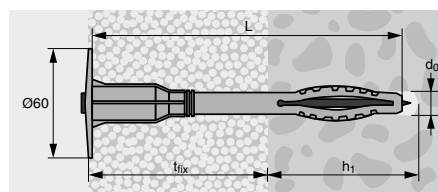
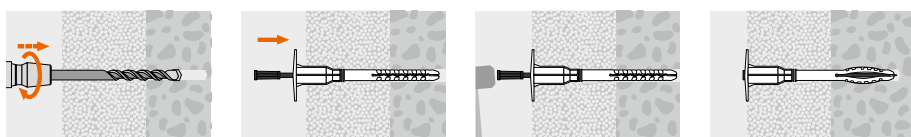

**HOLDDEX**  
ФЛПС  
TV

Анкеры, дюбели

### Применение

Для крепления теплоизоляционных материалов к ограждающим конструкциям.

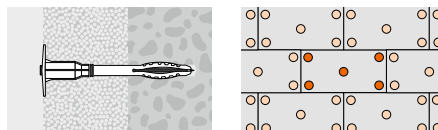

Артикул	Диаметр дюбеля и бура d <sub>0</sub> , мм	Длина дюбеля L, мм	Макс. толщина изоляции <sup>1)</sup> t <sub>из.</sub> , мм	Глубина отверстия <sup>1)</sup> h <sub>г</sub> , мм	Кол-во в упаковке, шт.
TA08110P	8	110	70	50	500
TA08130P	8	130	90	50	500
TA08150P	8	150	110	50	250
TA08170P	8	170	130	50	250
TA08190P	8	190	150	50	250
TA08210P	8	210	170	50	250
TA08220P <sup>2)</sup>	8	220	180	50	250
TA08240P <sup>2)</sup>	8	240	200	50	250

<sup>1)</sup> Для стандартной глубины установки 40 мм.

<sup>2)</sup> Позиции не внесены в Техническое Свидетельство.

### TA8-P Дюбель с пластиковым гвоздем



# ТА10-Т Дюбель с металлическим гвоздем с термоголовкой



## Свойства

- Соответствует ГОСТ Р 58359 «Анкеры тарельчатые для крепления теплоизоляционного слоя в фасадных теплоизоляционных композиционных системах с наружными штукатурными слоями»
- Распорная зона 60 мм для установки во все строительные материалы
- Максимальная толщина изоляции 260 мм при стандартной глубине установки 40 мм в полнотелые материалы
- Удлиненная термоголовка 35 мм, эффективная высота термоголовки 25 мм
- Тарельчатый элемент: ударостойкий блок-сополимер полипропилена (PP) или сополимер полиэтилена высокой плотности (PE)  
Распорный элемент: углеродистая оцинкованная сталь, покрытие  $\geq 10$  мкм  
Термоголовка: стеклонаполненный полиамид (PA)

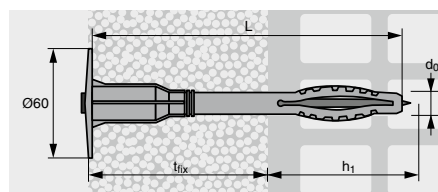

## Применение

Для крепления теплоизоляционных материалов к ограждающим конструкциям. Рекомендовано для штукатурных фасадов и фасадов с вентилируемым воздушным зазором.

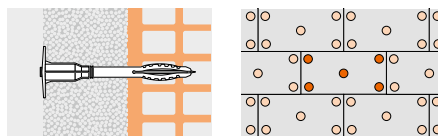

## Технические данные / Нагрузки

	Бетон В25 Вырыв, кН	Полнотелый кирпич М150 Вырыв, кН	Пустотелый кирпич М150 Вырыв <sup>1)</sup> , кН	Ячеистый бетон В2,5 Вырыв <sup>1)</sup> , кН
ТА10-Т	0,36	0,28	0,22	0,24

<sup>1)</sup> Глубина установки 60 мм.

Нагрузки рекомендуемые из Технического свидетельства. 1 кН  $\approx$  100 кг.

## Установка

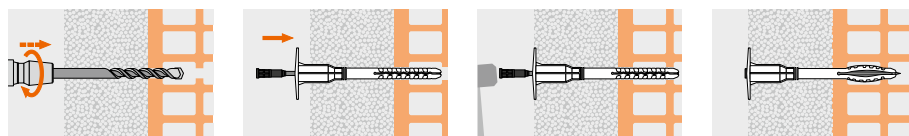

Артикул	Диаметр дюбеля и бура d <sub>в</sub> , мм	Длина дюбеля L, мм	Макс. толщина изоляции <sup>1)</sup> t <sub>из</sub> , мм	Глубина отверстия <sup>2)</sup> h, мм		Кол-во в упаковке, шт.
				полнотелые материалы	пустотелые материалы	
ТА10130Т	10	130	90	50	70	500
ТА10150Т	10	150	110	50	70	250
ТА10170Т	10	170	130	50	70	250
ТА10190Т	10	190	150	50	70	250
ТА10210Т	10	210	170	50	70	250
ТА10220Т <sup>3)</sup>	10	220	180	50	70	250
ТА10240Т	10	240	200	50	70	250
ТА10260Т	10	260	220	50	70	200
ТА10300Т	10	300	260	50	70	200

<sup>1)</sup> Для стандартной глубины установки 40 мм.

<sup>2)</sup> Рекомендуемая глубина установки в полнотелых материалах 40 мм, в пустотелых материалах 60 мм.

<sup>3)</sup> Позиции не внесены в Техническое Свидетельство.

## ТА10-Т Дюбель с металлическим гвоздем с термоголовкой





# TA10-M Дюбель с заглушкой с металлическим гвоздем



## Свойства

- Распорная зона 60 мм для установки во все строительные материалы
- Максимальная толщина изоляции 260 мм при стандартной глубине установки 40 мм в полнотелые материалы
- Заглушка для изоляции распорного элемента снижает эффект «мостика холода»
- Тарельчатый элемент: ударостойкий блок-сополимер полипропилена (PP) или сополимер полиэтилена высокой плотности (PE)  
Распорный элемент: углеродистая оцинкованная сталь, покрытие  $\geq 10$  мкм

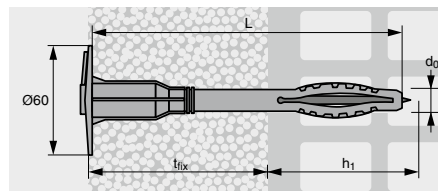

## Технические данные / Нагрузки

	Бетон В25 Вырыв, кН	Полнотелый кирпич М150 Вырыв, кН	Пустотелый кирпич М150 Вырыв <sup>1)</sup> , кН	Ячеистый бетон В2,5 Вырыв <sup>1)</sup> , кН
TA10-M	0,22	0,14	0,1	0,1

<sup>1)</sup> Глубина установки 60 мм.

Нагрузки рекомендуемые из Технического свидетельства. 1 кН  $\approx$  100 кг.

## Применение

Для крепления теплоизоляционных материалов к ограждающим конструкциям. Рекомендовано для фасадов с вентилируемым воздушным зазором.

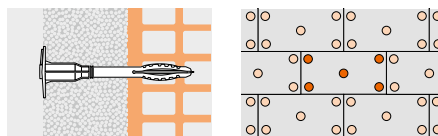

## Установка

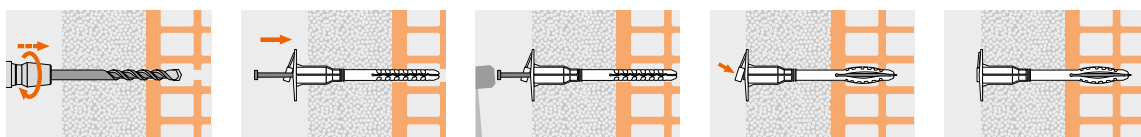

Артикул	Диаметр дюбеля и бура d <sub>б</sub> , мм	Длина дюбеля L, мм	Макс. толщина изоляции <sup>1)</sup> t <sub>из</sub> , мм	Глубина отверстия <sup>2)</sup> h, мм		Кол-во в упаковке, шт.
				полнотелые материалы	пустотелые материалы	
TA10130M	10	130	90	50	70	500
TA10150M	10	150	110	50	70	250
TA10170M	10	170	130	50	70	250
TA10190M	10	190	150	50	70	250
TA10210M	10	210	170	50	70	250
TA10220M <sup>3)</sup>	10	220	180	50	70	250
TA10240M	10	240	200	50	70	250
TA10260M	10	260	220	50	70	200
TA10300M	10	300	260	50	70	200

<sup>1)</sup> Для стандартной глубины установки 40 мм.

<sup>2)</sup> Рекомендуемая глубина установки в полнотелых материалах 40 мм, в пустотелых материалах 60 мм.

<sup>3)</sup> Позиции не внесены в Техническое Свидетельство.

## TA10-M Дюбель с заглушкой с металлическим гвоздем



## ТА10-Р Дюбель с пластиковым гвоздем



### Свойства

- Распорная зона 60 мм для установки во все строительные материалы
- Максимальная толщина изоляции 200 мм при стандартной глубине установки 40 мм в полнотелые материалы
- Тарельчатый элемент: ударостойкий блок-сополимер полипропилена (PP) или сополимер полиэтилена высокой плотности (PE)  
Распорный элемент: стеклонаполненный полиамид (РА)

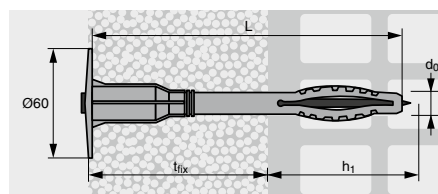

### Технические данные / Нагрузки

	Бетон В25 Вырыв, кН	Полнотелый кирпич М150 Вырыв, кН	Пустотелый кирпич М150 Вырыв <sup>1)</sup> , кН	Ячеистый бетон В2,5 Вырыв <sup>1)</sup> , кН
ТА10-Р	0,20	0,10	0,10	0,10

<sup>1)</sup> Глубина установки 60 мм.

Нагрузки рекомендуемые из Технического свидетельства. 1 кН ≈ 100 кг.

### Применение

Для крепления теплоизоляционных материалов к ограждающим конструкциям.

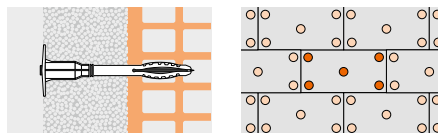

### Установка

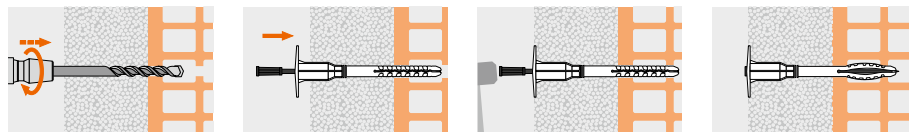

Артикул	Диаметр дюбеля и бура d <sub>в</sub> , мм	Длина дюбеля L, мм	Макс. толщина изоляции <sup>1)</sup> t <sub>из</sub> , мм	Глубина отверстия <sup>2)</sup> h, мм		Кол-во в упаковке, шт.
				полнотелые материалы	пустотелые материалы	
ТА10130Р	10	130	90	50	70	500
ТА10150Р	10	150	110	50	70	250
ТА10170Р	10	170	130	50	70	250
ТА10190Р	10	190	150	50	70	250
ТА10210Р	10	210	170	50	70	250
ТА10220Р <sup>3)</sup>	10	220	180	50	70	250
ТА10240Р	10	240	200	50	70	250

<sup>1)</sup> Для стандартной глубины установки 40 мм.

<sup>2)</sup> Рекомендуемая глубина установки в полнотелых материалах 40 мм, в пустотелых материалах 60 мм.

<sup>3)</sup> Позиции не внесены в Техническое Свидетельство.

### ТА10-Р Дюбель с пластиковым гвоздем





## Свойства

- Соответствует требованиям ГОСТ 30244-94 «Материалы строительные. Методы испытаний на горючесть». Негорючий материал (НГ).
- Дюбель диаметром 8 мм без распорного элемента
- Оцинкованная углеродистая сталь по ГОСТ 14918-80
- Максимальная толщина изоляции 170 мм
- Для мягких материалов применяется в комплекте с диском MDB

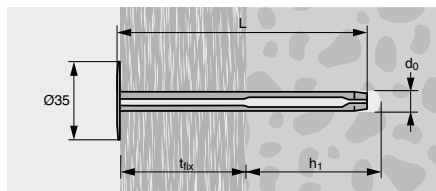

## Технические данные / Нагрузки

	<b>Бетон В25</b>
	<b>Вырыв, кН</b>
TMA	0,36

Нагрузки рекомендуемые из Технического Свидетельства. 1 кН ≈ 100 кг.

## Установка



## Применение

Для крепления теплоизоляционных материалов к ограждающим конструкциям для обеспечения пожарной безопасности.

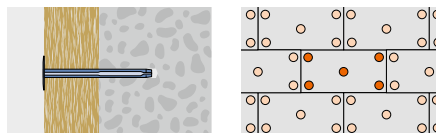

Артикул	Диаметр дюбеля и бура d <sub>б</sub> , мм	Длина дюбеля L, мм	Макс. толщина изоляции <sup>1)</sup> t <sub>из</sub> , мм	Глубина отверстия <sup>2)</sup> h, мм		Кол-во в упаковке, шт.
				бетон	кирпич	
TMA080	8	80	50	40	60	500
TMA110	8	110	80	40	60	500
TMA140	8	140	110	40	60	250
TMA170	8	170	140	40	60	250
TMA200	8	200	170	40	60	250
TMA250	8	250	220	40	60	250

<sup>1)</sup> Для стандартной глубины установки 30 мм.

<sup>2)</sup> Рекомендуемая глубина установки в бетон 30 мм, в кирпич 50 мм.

## TMA Дюбель металлический для крепления изоляции



Артикул	Диаметр диска, мм	Диаметр отверстия, мм	Количество в упаковке, шт.
MDB80	80	14,5	250

## MDB Металлический диск для изоляционных материалов (оцинкованная сталь)







### Свойства

- Гибкая связь коррозионнотстойкая из нержавеющей стали
- Обеспечивает крепление облицовочного слоя к деревянным конструкциям
- Применяется с тарельчатыми дюбелями ТА8 и ТА10 для крепления изоляции и облицовочного слоя
- Z-образная форма обеспечивает надежную фиксацию в растворном шве облицовочного слоя
- Длина до 400 мм
- Соответствует СП 15.13330.2020 «Каменные и армокаменные конструкции»

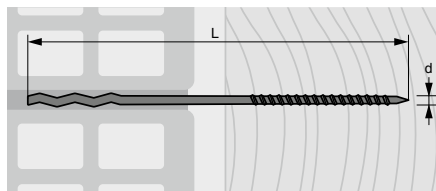

### ГС5 Гибкая связь металлическая



Артикул	Диаметр связи d, мм	Длина связи L, мм	Кол-во в упаковке, шт.
ГС5160	4	160	500
ГС5180	4	180	500
ГС5200	4	200	250
ГС5220	4	220	250
ГС5240	4	240	250
ГС5260	4	260	250
ГС5270	4	270	250
ГС5290	4	290	250
ГС5310	4	310	200
ГС5350	4	350	200

## ТА8-ГС Дюбель с металлической гибкой связью

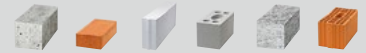

### Свойства

- Минимальная глубина установки в бетон 40 мм
- Увеличенная распорная зона 50 мм для установки в пористые и пустотелые материалы
- Тарельчатый элемент: ударостойкий блок-сополимер полипропилена (PP) или полиэтилен высокой плотности (PE)  
Распорный элемент: гибкая связь (ГС) из нержавеющей стали
- Соответствует СП 15.13330.2020 «Каменные и армокаменные конструкции»
- Разрушающая нагрузка на вырыв в бетоне В15 и выше — 3 кН

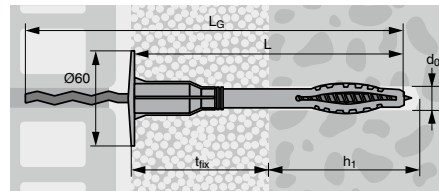

**НОЛДЕКС**

Анкеры, дюбели

### ТА8-ГС Дюбель с металлической гибкой связью



Артикул	Диаметр дюбеля и бура $d_0$ , мм	Длина дюбеля L, мм	Длина гибкой связи $L_G$ , мм	Глубина отверстия <sup>1)</sup> $h_1$ , мм	Кол-во в упаковке, шт.
TA0811ГС	8	110	160	60	500
TA0813ГС	8	130	180	60	500
TA0815ГС	8	150	200	60	250
TA0817ГС	8	170	220	60	250
TA0819ГС	8	190	240	60	250
TA0821ГС	8	210	260	60	250
TA0822ГС	8	220	270	60	250
TA0824ГС	8	240	290	60	250
TA0826ГС	8	260	310	60	200

<sup>1)</sup> Для стандартной глубины установки 40 мм.

## ТА10-ГС Дюбель с металлической гибкой связью

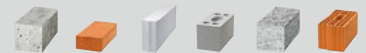

### Свойства

- Минимальная глубина установки в бетон 40 мм
- Увеличенная распорная зона 60 мм для установки в пористые и пустотелые материалы
- Тарельчатый элемент: ударостойкий блок-сополимер полипропилена (PP) или полиэтилен высокой плотности (PE)  
Распорный элемент: гибкая связь (ГС) из нержавеющей стали
- Соответствует СП 15.13330.2020 «Каменные и армокаменные конструкции»
- Разрушающая нагрузка на вырыв в бетоне В15 и выше — 3 кН

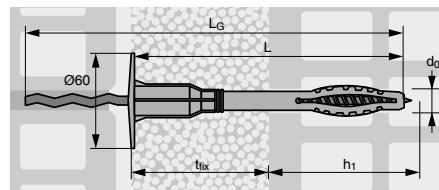

**НОЛДЕКС**

### ТА10-ГС Дюбель с металлической гибкой связью



Артикул	Диаметр дюбеля и бура $d_0$ , мм	Длина дюбеля L, мм	Длина гибкой связи $L_G$ , мм	Глубина отверстия <sup>1)</sup> $h_1$ , мм		Кол-во в упаковке, шт.
				полнотелые материалы	пустотелые материалы	
TA1013ГС	10	130	180	60	80	500
TA1015ГС	10	150	200	60	80	250
TA1017ГС	10	170	220	60	80	250
TA1019ГС	10	190	240	60	80	250
TA1021ГС	10	210	260	60	80	250
TA1022ГС	10	220	270	60	80	250
TA1024ГС	10	240	290	60	80	250
TA1026ГС	10	260	310	60	80	200
TA1030ГС	10	300	350	60	80	200

<sup>1)</sup> Для стандартной глубины установки 40 мм.

Рекомендуемая глубина установки в полнотелых материалах 40 мм, в пустотелых материалах 60 мм.

## Крепеж для плоской кровли

Артикул	Диаметр шурупа, мм	Длина шурупа, мм	Количество в упаковке, шт.
P1530501	4,8	50	1000
P1530601	4,8	60	1000
P1530701	4,8	70	1000
P1530801	4,8	80	1000
P1530901	4,8	90	500
P1531001	4,8	100	500
P1531101	4,8	110	500
P1531201	4,8	120	500
P1531301	4,8	130	500
P1531401	4,8	140	500
P1531501	4,8	150	200

**EDS-B** Саморез сверлоконечный, PH2



Артикул	Диаметр шурупа, мм	Длина шурупа, мм	Количество в упаковке, шт.
P1520501	4,8	50	1000
P1520601	4,8	60	1000
P1520701	4,8	70	1000
P1520801	4,8	80	1000
P1520901	4,8	90	500
P1521001	4,8	100	500
P1521101	4,8	110	500
P1521201	4,8	120	500
P1521301	4,8	130	500
P1521401	4,8	140	500
P1521501	4,8	150	200
P1521601	4,8	160	200
P1521701	4,8	170	200
P1521801	4,8	180	200
P1522001	4,8	200	200

**EDS-S** Саморез остроконечный, PH2



Артикул	Диаметр шурупа, мм	Длина шурупа, мм	Количество в упаковке, шт.
FCS60	6,3	60	200
FCS70	6,3	70	200
FCS80	6,3	80	500
FCS90	6,3	90	500
FCS100	6,3	100	100
FCS120	6,3	120	100
FCS140	6,3	140	100
FCS160	6,3	160	100

**FCS** Винт по бетону, T30



Артикул	Длина держателя, мм	Количество в упаковке, шт.
POKC50	50	1000
POKC80	80	700
POKC100	100	600
POKC120	120	500
POKC140	140	400
POKC150	150	400
POKC170	170	300
POKC190	190	250
POKC220	220	250
POKC260	260	200

Дюбель кровельный для изоляции





## Комплектующие и расходные материалы для крепления изоляции

Артикул	Диаметр d, мм	Толщина шайбы, мм	Количество в упаковке, шт.	RD1 Кровельная стальная шайба
RD1050	50	0,5	500	

Артикул	Ширина шайбы, мм	Длина шайбы, мм	Толщина шайбы, мм	Количество в упаковке, шт.	RD2 Кровельная стальная шайба
RD24080	40	80	0,75	500	

Артикул	Ширина шайбы, мм	Длина шайбы, мм	Толщина шайбы, мм	Количество в упаковке, шт.	RD3 Кровельная стальная шайба
RD34080	40	80	0,9	500	



# Анкеры металлические

	<b>SZ</b> Анкер для высоких нагрузок	<b>52</b>
	<b>SL</b> Анкер для высоких нагрузок	<b>55</b>
	<b>BZ plus</b> Анкер-болт	<b>57</b>
	<b>BZ3</b> Анкер-болт	<b>60</b>
	<b>N</b> Анкер-гвоздь	<b>62</b>
	<b>B</b> Анкер-болт	<b>65</b>
	<b>m2</b> Анкер-болт	<b>68</b>
	<b>AMT3</b> Анкер-болт	<b>70</b>
	<b>AMT plus</b> Анкер-болт	<b>72</b>
	<b>AMZ</b> Анкер-болт	<b>73</b>
	<b>MUaf</b> Анкерный болт универсальный	<b>74</b>
	<b>EASY</b> Анкер для пустотелых плит перекрытия	<b>75</b>
	<b>E</b> Анкер забивной	<b>76</b>
	<b>ESA</b> Анкер забивной	<b>77</b>
	<b>MMD</b> Анкер латунный	<b>77</b>
	<b>MSS</b> Анкер с высокой степенью расклинивания	<b>78</b>
	<b>MHN</b> Анкерный гвоздь	<b>78</b>
	<b>MHA</b> Анкер-гильза	<b>79</b>
	<b>MAN</b> Анкер-клин	<b>80</b>
	<b>MEF</b> Дюбель металлический для легкого бетона	<b>80</b>
	<b>MEN</b> Штифт	<b>81</b>
	<b>MMS</b> Анкер рамный стандартный	<b>82</b>
	<b>MMM</b> Анкер рамный универсальный	<b>82</b>
	<b>MRS</b> Стеновой шуруп	<b>83</b>
	<b>MJP</b> Джет-плаг	<b>85</b>
	<b>MFJ</b> Фибер-Джет	<b>86</b>
	<b>MHD</b> Анкер для пустотелых конструкций	<b>87</b>
	<b>MF</b> Складной пружинный анкер	<b>88</b>
	<b>MK</b> Складной анкер	<b>89</b>



# SZ Анкер для высоких нагрузок



## Свойства

- Европейское техническое свидетельство, опция 1, для сжатой и растянутой зоны бетона
- Расчет по СТО 36554501-048-2016\* «Анкерные крепления к бетону. Правила проектирования»
- Пожароустойчивость F30–F120
- Сертифицирован для использования в сейсмически активной зоне
- Сертифицирован для использования в системах пожаротушения
- Возможность дополнительной затяжки благодаря деформируемой пластиковой втулке
- Болтовая, шпилечная и версия анкера «в потай»
- Контролируемое расклинивание
- SZ — оцинкованная сталь 8.8, толщина покрытия > 5 мкм  
EN ISO 4042, SZ A4 — нержавеющая сталь A4
- Сквозной монтаж

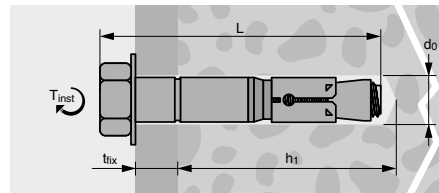

## Применение

Крепление вспомогательных конструкций при строительстве мостов и тоннелей, установка оборудования, колонн, балок перекрытия. Монтаж подвесных элементов лифтового оборудования и конструкций, подверженных ветровым, шокowym и сейсмическим воздействиям. Подвеска трубопроводов и систем пожаротушения.

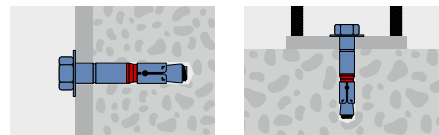

## Технические данные / Нагрузки

	Бетон В25 Сжатая зона, вырыв / срез, кН	Бетон В25 Растянутая зона, вырыв / срез, кН
SZ10 M6	7,6/9,1	2,4/9,1
SZ12 M8	9,5/14,3	5,7/14,3
SZ15 M10	14,3/20,6	7,6/20,5
SZ18 M12	17,2/34,3	12,3/24,5
SZ24 M16	24,0/48,0	17,1/34,3
SZ28 M20	33,5/67,1	24,0/47,9
SZ32 M24	44,2/88,4	31,0/63,0
SZ12 A4 M8	7,6/12,6	4,3/12,6
SZ15 A4 M10	11,9/19,4	7,6/19,4
SZ18 A4 M12	16,7/32,6	12,3/24,5
SZ24 A4 M16	24,0/48,0	17,1/34,3

Нагрузки рекомендуемые из Технического свидетельства. 1 кН ≈ 100 кг.  
Нагрузки указаны для одиночных анкеров.

## Установка

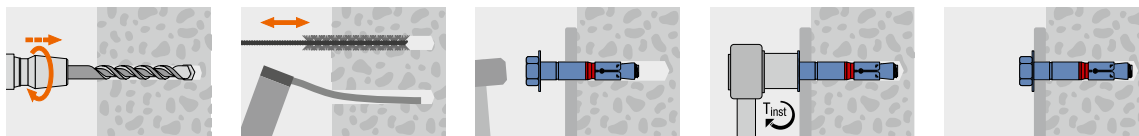

Артикул	Диаметр анкера и бура d <sub>н</sub> , мм	Длина анкера L, мм	Полезная длина t <sub>fix</sub> , мм	Глубина отверстия h <sub>1</sub> , мм	Резьба	Размер под ключ	Кол-во в упаковке, шт.
14005301	10	65	0	65	M6	SW10	100
14010301	10	75	10	65	M6	SW10	50
14025301	10	95	30	65	M6	SW10	50
14030301	10	115	50	65	M6	SW10	50
14105301	12	75	0	80	M8	SW13	50
14110301	12	85	10	80	M8	SW13	50
14125301	12	105	30	80	M8	SW13	50
14130301	12	125	50	80	M8	SW13	25
14205301	15	91	0	95	M10	SW17	25
14215301	15	110	15	95	M10	SW17	25
14220301	15	116	25	95	M10	SW17	25
14225301	15	136	45	95	M10	SW17	25
14240301	15	186	95	95	M10	SW17	25
14305301	18	107	0	105	M12	SW19	20
14310301	18	117	10	105	M12	SW19	20
14315301	18	127	20	105	M12	SW19	20
14325301	18	147	40	105	M12	SW19	20
14335301	18	177	70	105	M12	SW19	20
14505301	24	130	0	130	M16	SW24	10
14515301	24	150	20	130	M16	SW24	10
14525301	24	180	50	130	M16	SW24	10
14555301	24	150	0	145	M16	SW24	10
14565301	24	180	30	145	M16	SW24	10
14575301	24	200	50	145	M16	SW24	10
14610301	28	172	10	160	M20	SW30	10
14615301	28	192	30	160	M20	SW30	10
14625301	28	222	60	160	M20	SW30	5
14630301	28	262	100	160	M20	SW30	5
14710301	32	212	10	180	M24	SW36	5
14715301	32	232	30	180	M24	SW36	5
14725301	32	262	60	180	M24	SW36	5

## SZ-S Анкер для высоких нагрузок (болт, оцинкованная сталь)

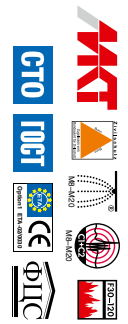

Артикул	Диаметр анкера и бура $d_p$ , мм	Длина анкера L, мм	Полезная длина $t_{fix}$ , мм	Глубина отверстия $h_1$ , мм	Резьба	Размер под ключ	Кол-во в упаковке, шт.
16005301	10	67	0	65	M6	SW10	100
16010301	10	77	10	65	M6	SW10	50
16025301	10	97	30	65	M6	SW10	50
16030301	10	117	50	65	M6	SW10	50
16045301	10	167	100	65	M6	SW10	25
16105301	12	80	0	80	M8	SW13	50
16110301	12	90	10	80	M8	SW13	50
16125301	12	110	30	80	M8	SW13	50
16130301	12	130	50	80	M8	SW13	25
16145301	12	180	100	80	M8	SW13	25
16205301	15	96	0	95	M10	SW17	25
16215301	15	111	15	95	M10	SW17	25
16220301	15	121	25	95	M10	SW17	25
16225301	15	141	45	95	M10	SW17	25
16240301	15	191	95	95	M10	SW17	25
16305301	18	112	0	105	M12	SW19	20
16310301	18	122	10	105	M12	SW19	20
16315301	18	132	20	105	M12	SW19	20
16325301	18	152	40	105	M12	SW19	20
16335301	18	182	70	105	M12	SW19	20
16340301	18	212	100	105	M12	SW19	10
16505301	24	137	0	130	M16	SW24	10
16515301	24	157	20	130	M16	SW24	10
16525301	24	187	50	130	M16	SW24	10
16530301	24	237	100	130	M16	SW24	5
16555301	24	152	0	145	M16	SW24	10
16565301	24	182	30	145	M16	SW24	10
16575301	24	202	50	145	M16	SW24	10
16610301	28	181	10	160	M20	SW30	10
16615301	28	201	30	160	M20	SW30	10
16625301	28	231	60	160	M20	SW30	5
16630301	28	271	100	160	M20	SW30	5
16710301	32	217	10	180	M24	SW36	5
16715301	32	237	30	180	M24	SW36	5
16725301	32	267	60	180	M24	SW36	5

**SZ-B** Анкер для высоких нагрузок (шпилька, оцинкованная сталь)

Артикул	Диаметр анкера и бура $d_p$ , мм	Длина анкера L, мм	Полезная длина $t_{fix}$ , мм	Глубина отверстия $h_1$ , мм	Резьба	Размер под ключ	Кол-во в упаковке, шт.
14011801	10	70	10	65	M6	HEX 4	50
14021801	10	85	25	65	M6	HEX 4	50
14031801	10	100	40	65	M6	HEX 4	50
14111801	12	80	10	80	M8	HEX 5	50
14121801	12	95	25	80	M8	HEX 5	50
14131801	12	120	50	80	M8	HEX 5	25
14211801	15	100	10	95	M10	HEX 6	25
14221801	15	110	25	95	M10	HEX 6	25
14226801	15	120	35	95	M10	HEX 6	25
14231801	15	135	50	95	M10	HEX 6	25
14316801	18	115	20	105	M12	HEX 8	20
14326801	18	135	40	105	M12	HEX 8	20

**SZ-SK** Анкер для высоких нагрузок с потайной головкой (оцинкованная сталь)

Артикул	Диаметр анкера и бура d <sub>в</sub> , мм	Длина анкера L, мм	Полезная длина t <sub>п</sub> , мм	Глубина отверстия h <sub>1</sub> , мм	Резьба	Размер под ключ	Кол-во в упаковке, шт.
14105501	12	75	0	80	M8	SW13	50
14110501	12	85	10	80	M8	SW13	50
14125501	12	105	30	80	M8	SW13	50
14130501	12	125	50	80	M8	SW13	25
14205501	15	91	0	95	M10	SW17	25
14215501	15	106	15	95	M10	SW17	25
14220501	15	116	25	95	M10	SW17	25
14225501	15	136	45	95	M10	SW17	25
14240501	15	186	95	95	M10	SW17	25
14305501	18	108	0	105	M12	SW19	20
14310501	18	118	10	105	M12	SW19	20
14315501	18	128	20	105	M12	SW19	20
14325501	18	148	40	105	M12	SW19	20
14335501	18	178	70	105	M12	SW19	20
14505501	24	130	0	130	M16	SW24	10
14515501	24	150	20	130	M16	SW24	10
14525501	24	180	50	130	M16	SW24	10

**SZ-S A4** Анкер для высоких нагрузок (болт, нержавеющая сталь A4)



Артикул	Диаметр анкера и бура d <sub>в</sub> , мм	Длина анкера L, мм	Полезная длина t <sub>п</sub> , мм	Глубина отверстия h <sub>1</sub> , мм	Резьба	Размер под ключ	Кол-во в упаковке, шт.
16105501	12	79	0	80	M8	SW13	50
16110501	12	89	10	80	M8	SW13	50
16125501	12	109	30	80	M8	SW13	50
16130501	12	129	50	80	M8	SW13	25
16205501	15	95	0	95	M10	SW17	25
16215501	15	110	15	95	M10	SW17	25
16220501	15	120	25	95	M10	SW17	25
16225501	15	140	45	95	M10	SW17	25
16240501	15	190	95	95	M10	SW17	25
16305501	18	112	0	105	M12	SW19	20
16310501	18	122	10	105	M12	SW19	20
16315501	18	131	20	105	M12	SW19	20
16325501	18	151	40	105	M12	SW19	20
16335501	18	182	70	105	M12	SW19	20
16505501	24	137	0	130	M16	SW24	10
16515501	24	157	20	130	M16	SW24	10
16525501	24	187	50	130	M16	SW24	10

**SZ-B A4** Анкер для высоких нагрузок (шпилька, нержавеющая сталь A4)



Артикул	Диаметр анкера и бура d <sub>в</sub> , мм	Длина анкера L, мм	Полезная длина t <sub>п</sub> , мм	Глубина отверстия h <sub>1</sub> , мм	Резьба	Размер под ключ	Кол-во в упаковке, шт.
14111531	12	80	10	80	M8	HEX5	50
14121531	12	95	25	80	M8	HEX5	50
14131531	12	120	50	80	M8	HEX5	25
14216531	15	100	15	95	M10	HEX6	25
14221531	15	110	25	95	M10	HEX6	25
14226531	15	120	35	95	M10	HEX6	25
14231531	15	135	50	95	M10	HEX6	25
14316531	18	115	20	105	M12	HEX8	20
14326531	18	135	40	105	M12	HEX8	20

**SZ-SK A4** Анкер для высоких нагрузок с потайной головкой (нержавеющая сталь A4)



# SL Анкер для высоких нагрузок



## Свойства

- Европейское техническое свидетельство, опция 7, для сжатой зоны бетона
- Расчет по СТО 36554501-048-2016\* «Анкерные крепления к бетону. Правила проектирования»
- Контролируемое расклинивание
- SL — оцинкованная сталь 8.8, толщина покрытия > 5 мкм  
EN ISO 4042, SL A4 — нержавеющая сталь A4
- Болтовая и шпильчатая версии анкера
- Сквозной монтаж
- Допускается использовать в бетоне с классом B15

## Технические данные / Нагрузки

	Бетон B25 Сжатая зона, вырыв, кН	Бетон B25 Сжатая зона, срез, кН
SL10 A4 M6	5,4	6,7
SL14 M10	9,5	13,3
SL14 A4 M10	12,6	14,5
SL28 A4 M20	33,5	66,8

Нагрузки рекомендуемые. 1 кН ≈ 100 кг.  
Нагрузки указаны для одиночных анкеров.

## Установка

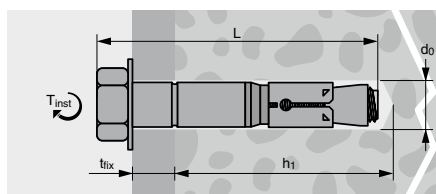
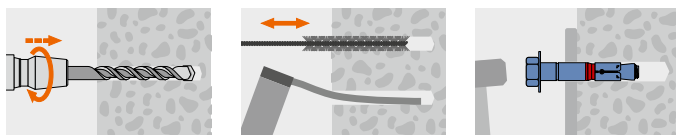

## Применение

Крепление статически нагруженных элементов конструкций: колонн, балок, связей. Используется для установки тяжелого оборудования.

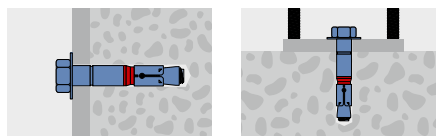

Артикул	Диаметр анкера и бура d <sub>б</sub> , мм	Длина анкера L, мм	Полезная длина t <sub>fix</sub> , мм	Глубина отверстия h <sub>1</sub> , мм	Резьба	Размер под ключ	Кол-во в упаковке, шт.
10205101	14	84	0	85	M10	SW17	25
10210101	14	94	10	85	M10	SW17	25
10220101	14	109	25	85	M10	SW17	25
10225101	14	134	50	85	M10	SW17	25
10230101	14	159	75	85	M10	SW17	25
10235101	14	179	100	85	M10	SW17	25

## SL-S Анкер для высоких нагрузок (болт, оцинкованная сталь)



Артикул	Диаметр анкера и бура d <sub>б</sub> , мм	Длина анкера L, мм	Полезная длина t <sub>fix</sub> , мм	Глубина отверстия h <sub>1</sub> , мм	Резьба	Размер под ключ	Кол-во в упаковке, шт.
12205101	14	86	0	85	M10	SW17	25
12210101	14	96	10	85	M10	SW17	25
12220101	14	111	25	85	M10	SW17	25
12225101	14	136	50	85	M10	SW17	25
12230101	14	161	75	85	M10	SW17	25
12235101	14	181	100	85	M10	SW17	25
12240101	14	210	125	85	M10	SW17	25
12245101	14	245	160	85	M10	SW17	20

Версия из нержавеющей стали по спецзаказу.

## SL-B Анкер для высоких нагрузок (шпилька, оцинкованная сталь)



Артикул	Диаметр анкера и бура d <sub>б</sub> , мм	Длина анкера L, мм	Полезная длина t <sub>fix</sub> , мм	Глубина отверстия h <sub>1</sub> , мм	Резьба	Размер под ключ	Кол-во в упаковке, шт.
10010501	10	69	10	60	M6	SW10	50
10020501	10	84	25	60	M6	SW10	50
10025501	10	104	50	60	M6	SW10	50
10210501	14	94	10	85	M10	SW17	25
10220501	14	109	25	85	M10	SW17	25
10225501	14	134	50	85	M10	SW17	25
10610501	28	182	30	150	M20	SW30	5
10615501	28	212	60	150	M20	SW30	5

## SL-S A4 Анкер для высоких нагрузок (болт, нержавеющая сталь A4)





# BZ plus

## Анкер-болт

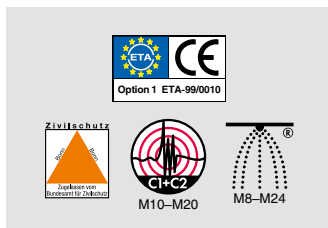

- Европейское техническое свидетельство, опция 1, для сжатой и растянутой зоны бетона.
- Испытательный центр защитных сооружений, сертификат на шокую нагрузку.
- Сертифицирован для применения при сейсмической нагрузке
- Сертифицирован для использования в системах пожаротушения



- Техническое свидетельство о пригодности продукции для применения в строительстве ФАУ «ФЦС».
- Стандарт Организации СТО 36554501-048-2016\*: «Анкерные крепления к бетону. Правила проектирования».

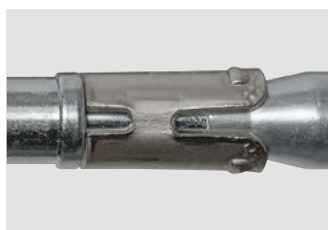

**Распорный элемент**  
из нержавеющей стали  
увеличивает срок службы.



Долговечное, запатентованное производителем **покрытие распорного конуса** M8-M20.



# BZ plus Анкер-болт



## Свойства

- Европейское техническое свидетельство, опция 1, для сжатой и растянутой зоны бетона
- Расчет по СТО 36554501-048-2016\* «Анкерные крепления к бетону. Правила проектирования»
- Стандартная и уменьшенная глубина посадки анкера для установки в более тонкий базовый материал
- Долговечное, запатентованное производителем покрытие распорного конуса M8–M20, препятствующее образованию «холодной сварки»
- Распорный элемент из нержавеющей стали
- Пожароустойчивость F30–F120
- Сертифицирован для использования в сейсмически активной зоне
- Разрешен для использования в системах пожаротушения
- Оцинкованная сталь, толщина покрытия > 5 мкм EN ISO 4042
- Шерардированная сталь, толщина покрытия не менее 40 мкм
- Версия из нержавеющей стали BZ plus A4 и стали с высоким сопротивлением коррозии BZ plus HCR

## Технические данные/Нагрузки

	Бетон В25 Сжатая зона, вырыв /срез, кН	Бетон В25 Растянутая зона, вырыв /срез, кН
BZ M8	5,7/7,0	2,4/7,0
BZ M10	7,6/11,5	4,3/11,5
BZ M12	11,9/17,1	7,6/17,1
BZ M16	16,7/31,4	11,9/31,4
BZ M20	24,0/37,1	17,1/37,1
BZ M24	29,7/65,1	21,1/59,2
BZ M27	33,6/94,1	24,0/67,1
BZ A4/HCR M8	5,7/7,4	2,4/7,4
BZ A4/HCR M10	7,6/11,4	4,3/11,4
BZ A4/HCR M12	11,9/17,1	7,6/17,1
BZ A4/HCR M16	16,7/31,4	11,9/31,4
BZ A4/HCR M20	24,0/43,9	17,1/43,9
BZ A4/HCR M24	33,6/70,6	19,0/67,1

Нагрузки рекомендуемые из Технического свидетельства. 1 кН ≈ 100 кг.  
Нагрузки указаны для одиночных анкеров и стандартной глубины посадки.

## Установка

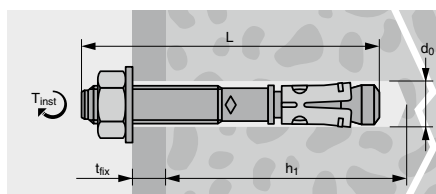
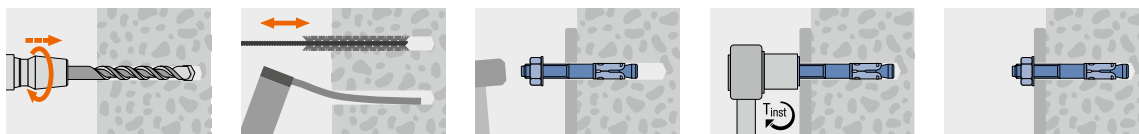

## Применение

Крепление колонн, металлических балок, фасадных систем, металлических лестниц, направляющих в лифтовых шахтах, кронштейнов в тоннелях и шахтах метро.

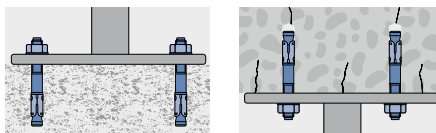

Артикул	Диаметр анкера и бура d <sub>б</sub> , мм	Длина анкера L, мм	Полезная длина l <sub>ис</sub> , мм	Глубина отверстия h <sub>г</sub> , мм	Размер под ключ	Кол-во в упаковке, шт.
06115001	8	75	10	60	SW13	100
06125001	8	80	15	60	SW13	100
06140001	8	95	30	60	SW13	100
06150001	8	115	50	60	SW13	100
06215001	10	90	10	75	SW17	50
06220001	10	95	15	75	SW17	50
06225001	10	100	20	75	SW17	50
06230001	10	110	30	75	SW17	50
06235001	10	130	50	75	SW17	50
06250001	10	155	75	75	SW17	50
06260001	10	180	100	75	SW17	50
06313001	12	105	10	90	SW19	25
06315001	12	110	15	90	SW19	25
06320001	12	115	20	90	SW19	25
06325001	12	125	30	90	SW19	25
06330001	12	145	50	90	SW19	25
06335001	12	160	65	90	SW19	25
06340001	12	180	85	90	SW19	25
06345001	12	200	105	90	SW19	25
06350001	12	220	125	90	SW19	25
06355001	12	240	145	90	SW19	20
06360001	12	255	160	90	SW19	20
06370001	12	285	190	90	SW19	20

**BZ plus** Анкер-болт с гайкой и шайбой по DIN 125A (оцинкованная сталь)



Артикул	Диаметр анкера и бура $d_p$ , мм	Длина анкера $L$ , мм	Полезная длина $t_{из}$ , мм	Глубина отверстия $h_1$ , мм	Размер под ключ	Кол-во в упаковке, шт.
06520001	16	135	15	110	SW24	20
06525001	16	145	25	110	SW24	20
06530001	16	170	50	110	SW24	20
06535001	16	200	80	110	SW24	10
06540001	16	220	100	110	SW24	10
06550001	16	260	140	110	SW24	10
06560001	16	300	180	110	SW24	10
06615101	20	165	30	125	SW30	10
06625101	20	195	60	125	SW30	10
06630101	20	235	100	125	SW30	5
06635101	20	265	130	125	SW30	5
06640101	20	285	150	125	SW30	5

**BZ plus** Анкер-болт с гайкой и шайбой по DIN 125A (оцинкованная сталь)



Артикул	Диаметр анкера и бура $d_p$ , мм	Длина анкера $L$ , мм	Полезная длина $t_{из}$ , мм	Глубина отверстия $h_1$ , мм	Размер под ключ	Кол-во в упаковке, шт.
06715101	24	190	30	145	SW36	10
06725101	24	220	60	145	SW36	5
06735101	24	235	75	145	SW36	5
06745101	24	260	100	145	SW36	5
06815101	27	210	30	160	SW41	5
06825101	27	240	60	160	SW41	5
06845101	27	280	100	160	SW41	5

**BZ plus** Анкер-болт с гайкой и шайбой по DIN 125A (оцинкованная сталь)



Артикул	Диаметр анкера и бура $d_p$ , мм	Длина анкера $L$ , мм	Полезная длина $t_{из}$ , мм	Глубина отверстия $h_1$ , мм	Размер под ключ	Кол-во в упаковке, шт.
6110601	8	65	11	60	13	100
6115601	8	75	10	60	13	100
6125601	8	80	15	60	13	100
6140601	8	95	30	60	13	100
6150601	8	115	50	60	13	100
6215601	10	90	10	75	17	50
6225601	10	100	20	75	17	50
6230601	10	110	30	75	17	50
6315601	12	110	15	90	19	25
6325601	12	125	30	90	19	25
6525601	16	145	25	110	24	20

**BZ plus sh** Анкер-болт с гайкой и шайбой по DIN 125A (шерардированная сталь) 



Другие размеры по запросу.

Артикул	Диаметр анкера и бура d <sub>в</sub> , мм	Длина анкера L, мм	Полезная длина t <sub>из</sub> , мм	Глубина отверстия h <sub>г</sub> , мм	Размер под ключ	Кол-во в упаковке, шт.
02115001	8	75	10	60	SW13	100
02125001	8	80	15	60	SW13	100
02140001	8	95	30	60	SW13	100
02150001	8	115	50	60	SW13	100
02215001	10	90	10	75	SW17	50
02220001	10	95	15	75	SW17	50
02225001	10	100	20	75	SW17	50
02230001	10	110	30	75	SW17	50
02235001	10	130	50	75	SW17	50
02250001	10	155	75	75	SW17	50
02260001	10	180	100	75	SW17	50
02313001	12	105	10	90	SW19	25
02315001	12	110	15	90	SW19	25
02320001	12	115	20	90	SW19	25
02325001	12	125	30	90	SW19	25
02330001	12	145	50	90	SW19	25
02335001	12	160	65	90	SW19	25
02340001	12	180	85	90	SW19	25
02345001	12	200	105	90	SW19	25
02520001	16	135	15	110	SW24	20
02525001	16	145	25	110	SW24	20
02530001	16	170	50	110	SW24	20
02535001	16	200	80	110	SW24	10
02540001	16	220	100	110	SW24	10
02553001	16	280	160	110	SW24	10
02615501	20	165	30	125	SW30	10
02625501	20	195	60	125	SW30	10
02630501	20	235	100	125	SW30	5
02635501	20	265	130	125	SW30	5
02640501	20	285	150	125	SW30	5

**BZ plus** Анкер-болт с гайкой и шайбой по DIN 125A (нержавеющая сталь A4)



Артикул	Диаметр анкера и бура d <sub>в</sub> , мм	Длина анкера L, мм	Полезная длина t <sub>из</sub> , мм	Глубина отверстия h <sub>г</sub> , мм	Размер под ключ	Кол-во в упаковке, шт.
02717501	24	200	30	155	SW36	10
02727501	24	230	60	155	SW36	5
02737501	24	245	75	155	SW36	5

**BZ plus** Анкер-болт с гайкой и шайбой по DIN 125A (нержавеющая сталь A4)



Артикул	Диаметр анкера и бура d <sub>в</sub> , мм	Длина анкера L, мм	Полезная длина t <sub>из</sub> , мм	Глубина отверстия h <sub>г</sub> , мм	Размер под ключ	Кол-во в упаковке, шт.
07115001	8	75	10	60	SW13	100
07125001	8	80	15	60	SW13	100
07140001	8	95	30	60	SW13	100
07150001	8	115	50	60	SW13	100
07215001	10	90	10	75	SW17	50
07220001	10	95	15	75	SW17	50
07230001	10	110	30	75	SW17	50
07235001	10	130	50	75	SW17	50
07315001	12	110	15	90	SW19	25
07320001	12	115	20	90	SW19	25
07325001	12	125	30	90	SW19	25
07330001	12	145	50	90	SW19	25
07525001	16	145	25	110	SW24	20
07530001	16	170	50	110	SW24	20
07540001	16	220	100	110	SW24	10
07615001	20	165	30	125	SW30	10

**BZ plus** Анкер-болт с гайкой и шайбой по DIN 125A (сталь с высоким сопротивлением коррозии HCR 1.4529)



Артикул	Для анкера с резьбой	Длина, мм	Хвостовик	Количество в упаковке, шт.
43990101	M6-M16	140	SDS plus	1

**BSW** Установочное устройство для клиновых анкеров





# BZ3 Анкер-болт



## Свойства

- Европейское техническое свидетельство, опция 1, для сжатой и растянутой зоны бетона
- Стандартная и уменьшенная глубина посадки анкера для установки в более тонкий базовый материал
- Расстояния между анкерами и до края бетона стали меньше
- Распорный элемент из нержавеющей стали
- Цветная маркировка минимальной глубины установки
- Пожароустойчивость F30-F120. Отчет об испытаниях на огнестойкость F180
- Сертифицирован для использования в сейсмически активной зоне
- Для более высоких нагрузок при сейсмическом воздействии, кольцевой зазор между анкером и деталью заполняется клеевым составом с использованием шайбы VS для заполнения
- Разрешен для использования в системах пожаротушения
- Оцинкованная сталь, толщина покрытия > 5 мкм EN ISO 4042
- Версия из нержавеющей стали BZ3 A4 и стали с высоким сопротивлением коррозии BZ3 HCR

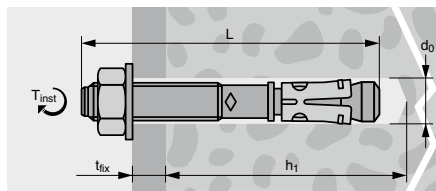

## Применение

Крепление колонн, металлических балок, фасадных систем, металлических лестниц, направляющих в лифтовых шахтах, кронштейнов в тоннелях и шахтах метро.

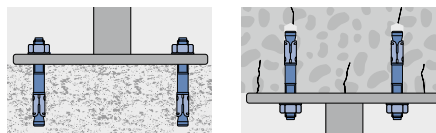

## Технические данные/Нагрузки

	Бетон В25 Сжатая зона, вырыв / срез, кН	Бетон В25 Растянутая зона, вырыв / срез, кН
BZ3 M8	6,7/9,0	4,5/9,0
BZ3 M10	11,2/15,3	7,1/15,3
BZ3 M12	14,1/21,9	10/21,9
BZ3 M16	18,8/34,3	13,4/34,3
BZ3 A4/HCR M8	7,3/9,6	4,5/9,6
BZ3 A4/HCR M10	11,2/15,9	8,0/15,9
BZ3 A4/HCR M12	14,1/22,7	10,0/22,7
BZ3 A4/HCR M16	18,8/39,7	13,4/39,7

Нагрузки рекомендуемые из Технического свидетельства. 1 кН ≈ 100 кг.  
Нагрузки указаны для одиночных анкеров и стандартной глубины посадки.

## Установка

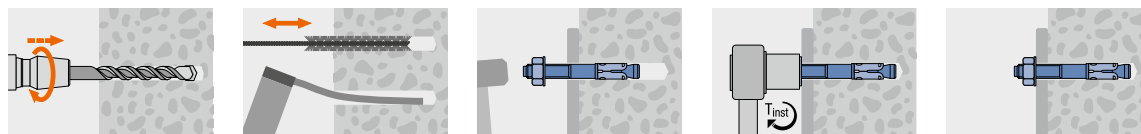

Артикул	Диаметр анкера и бура d <sub>p</sub> , мм	Длина анкера L, мм	Полезная длина t <sub>ис</sub> , мм	Глубина отверстия h <sub>p</sub> , мм	Размер под ключ	Кол-во в упаковке, шт.
20105001	8	60	-	45	13	100
20110001	8	65	-	45	13	100
20115001	8	75	10	55	13	100
20125001	8	80	15	55	13	100
20140001	8	95	30	55	13	100
20150001	8	115	50	55	13	100
20170001	8	165	100	55	13	50
20205001	10	70	-	51	17	50
20210001	10	80	-	51	17	50
20215001	10	90	10	71	17	50
20220001	10	95	15	71	17	50
20225001	10	100	20	71	17	50
20230001	10	110	30	71	17	50
20235001	10	130	50	71	17	50
20250001	10	155	75	71	17	50
20260001	10	180	100	71	17	50
20305001	12	85	-	63	19	25
20310001	12	95	-	63	19	25
20313001	12	105	10	83	19	25
20315001	12	110	15	83	19	25
20320001	12	115	20	83	19	25
20325001	12	125	30	83	19	25
20330001	12	145	50	83	19	25
20335001	12	160	65	83	19	25
20340001	12	180	85	83	19	25
20345001	12	200	105	83	19	25
20510001	16	115	-	82	24	20
20515001	16	125	5	102	24	20
20520001	16	135	15	102	24	20
20525001	16	145	25	102	24	20
20530001	16	170	50	102	24	20
20535001	16	200	80	102	24	10

## BZ3 Анкер-болт с гайкой и шайбой по DIN 125A (оцинкованная сталь)



Артикул	Диаметр анкера и бура $d_b$ , мм	Длина анкера L, мм	Полезная длина $t_{из}$ , мм	Глубина отверстия $h_1$ , мм	Размер под ключ	Кол-во в упаковке, шт.
19105001	8	60	–	45	13	100
19110001	8	65	–	45	13	100
19115001	8	75	10	55	13	100
19125001	8	80	15	55	13	100
19140001	8	95	30	55	13	100
19150001	8	115	50	55	13	100
19170001	8	165	100	55	13	100
19205001	10	70	–	51	17	50
19210001	10	80	–	51	17	50
19215001	10	90	10	71	17	50
19220001	10	95	15	71	17	50
19225001	10	100	20	71	17	50
19230001	10	110	30	71	17	50
19235001	10	130	50	71	17	50
19250001	10	155	75	71	17	50
19260001	10	180	100	71	17	50
19305001	12	85	–	63	19	25
19310001	12	95	–	63	19	25
19313001	12	105	10	83	19	25
19315001	12	110	15	83	19	25
19320001	12	115	20	83	19	25
19325001	12	125	30	83	19	25
19330001	12	145	50	83	19	25
19335001	12	160	65	83	19	25
19340001	12	180	85	83	19	25
19345001	12	200	105	83	19	25
19510001	16	115	–	82	24	20
19515001	16	125	5	102	24	20
19520001	16	135	15	102	24	20
19525001	16	145	25	102	24	20
19530001	16	170	50	102	24	20
19535001	16	200	80	102	24	10

**BZ3 A4** Анкер-болт с гайкой и шайбой по DIN 125A (нержавеющая сталь A4)



Артикул	Для анкера с резьбой	Длина, мм	Хвостовик	Количество в упаковке, шт.
43990101	M6–M16	140	SDS plus	1

**BSW** Установочное устройство для клиновых анкеров



# N Анкер-гвоздь



## Свойства

- Европейское техническое свидетельство, опция 1, для сжатой и растянутой зоны бетона
- При приложении нагрузки анкер-гвоздь автоматически расклинивается в бетоне
- Уменьшенная глубина установки (25 мм), снижает вероятность попасть в арматуру при сверлении отверстия
- Уменьшенные расстояния до края и между креплениями
- Распорный элемент из нержавеющей стали А4
- Пожароустойчивость F30-F120
- Разрешен для использования в системах пожаротушения
- Три версии анкера N, N-K, N-M. Оцинкованная сталь, нержавеющая сталь А4 и сталь с высоким сопротивлением коррозии HCR
- Допуск для работы в бетоне В15-В60
- Отчет об испытаниях на огнестойкость ФГБУ ВНИИПО МЧС России. Предел огнестойкости REI 180 по ГОСТ 30247.1-94

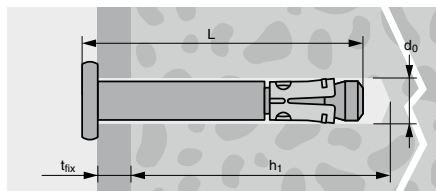

## Применение

Крепление потолочных конструкций и инженерных коммуникаций. Крепление огнезащитных облицовочных панелей в туннелях и вспомогательных помещениях.

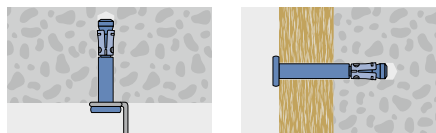

## Технические данные/Нагрузки

	Сочетание нагрузок	Бетон В25 Вырыв /срез, кН
N M6	1 вариант	2,81/0
N M6	2 вариант	0/2,81

## Установка

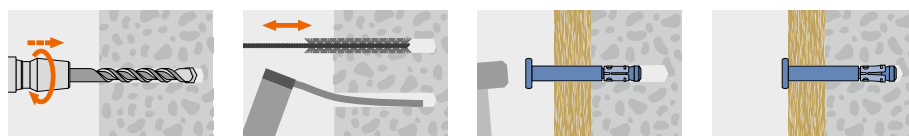

Артикул	Диаметр анкера и бура d <sub>б</sub> , мм	Длина анкера L, мм	Полезная длина t <sub>fix</sub> , мм	Глубина отверстия h <sub>1</sub> , мм	Размер под ключ	Кол-во в упаковке, шт.
60005101	6	44	0	40	10	200
60010101	6	49	5	40	10	200
60015101	6	54	10	40	10	200

## N Анкер-гвоздь (оцинкованная сталь)



Артикул	Диаметр анкера и бура d <sub>б</sub> , мм	Длина анкера L, мм	Полезная длина t <sub>fix</sub> , мм	Глубина отверстия h <sub>1</sub> , мм	Кол-во в упаковке, шт.
60105101	6	39	0	40	200
60110101	6	44	5	40	200
60115101	6	49	10	40	200
60120101	6	54	15	40	200
60135101	6	69	30	40	200
60155101	6	89	50	40	100

## N-K Анкер-гвоздь (оцинкованная сталь)



Артикул	Диаметр анкера и бура d <sub>б</sub> , мм	Длина анкера L, мм	Глубина отверстия h <sub>1</sub> , мм	Кол-во в упаковке, шт.
60310101	6	58	35	100
60315101	6	63	40	100

## N-M Анкер-гвоздь (оцинкованная сталь)

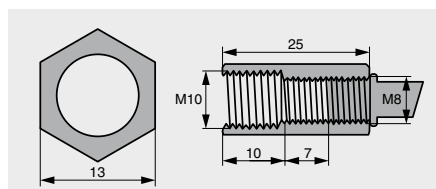

Артикул	Диаметр анкера и бура $d_{\text{б}}$ , мм	Длина анкера $L$ , мм	Полезная длина $t_{\text{поз}}$ , мм	Глубина отверстия $h_1$ , мм	Размер под ключ	Кол-во в упаковке, шт.
61010501	6	49	5	40	10	200

**N A4** Анкер-гвоздь (нержавеющая сталь A4)



Артикул	Диаметр анкера и бура $d_{\text{б}}$ , мм	Длина анкера $L$ , мм	Полезная длина $t_{\text{поз}}$ , мм	Глубина отверстия $h_1$ , мм	Кол-во в упаковке, шт.
61105501	6	39	0	40	200
61110501	6	44	5	40	200
61115501	6	49	10	40	200
61120501	6	54	15	40	200
61125501	6	59	20	40	200
61135501	6	69	30	40	200
61155501	6	89	50	40	100

**N-K A4** Анкер-гвоздь (нержавеющая сталь A4)



Артикул	Диаметр анкера и бура $d_{\text{б}}$ , мм	Длина анкера $L$ , мм	Полезная длина $t_{\text{поз}}$ , мм	Глубина отверстия $h_1$ , мм	Размер под ключ	Кол-во в упаковке, шт.
61010651	6	49	5	40	10	200

**N HCR** Анкер-гвоздь (сталь с высоким сопротивлением коррозии HCR 1.4529)



Артикул	Диаметр анкера и бура $d_{\text{б}}$ , мм	Длина анкера $L$ , мм	Полезная длина $t_{\text{поз}}$ , мм	Глубина отверстия $h_1$ , мм	Кол-во в упаковке, шт.
61110651	6	44	5	40	200
61135651	6	69	30	40	200
61155651	6	89	50	40	100

**N-K HCR** Анкер-гвоздь (сталь с высоким сопротивлением коррозии HCR 1.4529)



Артикул	Хвостовик	Количество в упаковке, шт.
09795101	SDS plus	1

**N-K SWZ SDS** Установочное устройство для анкера N-K





# В

## Анкер-болт



- Европейское техническое свидетельство, опция 7, для сжатой зоны бетона.
- Сертифицирован для использования в системах пожаротушения.



- Техническое свидетельство о пригодности продукции для применения в строительстве ФАУ «ФЦС».
- Стандарт Организации СТО 36554501-048-2016\*: «Анкерные крепления к бетону. Правила проектирования».



**Распорный элемент**  
из нержавеющей стали  
увеличивает срок службы.

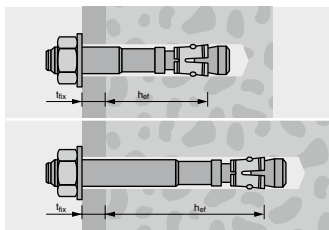

**Стандартная и уменьшенная глубина посадки анкера**  
для установки в более тонкий  
базовый материал.

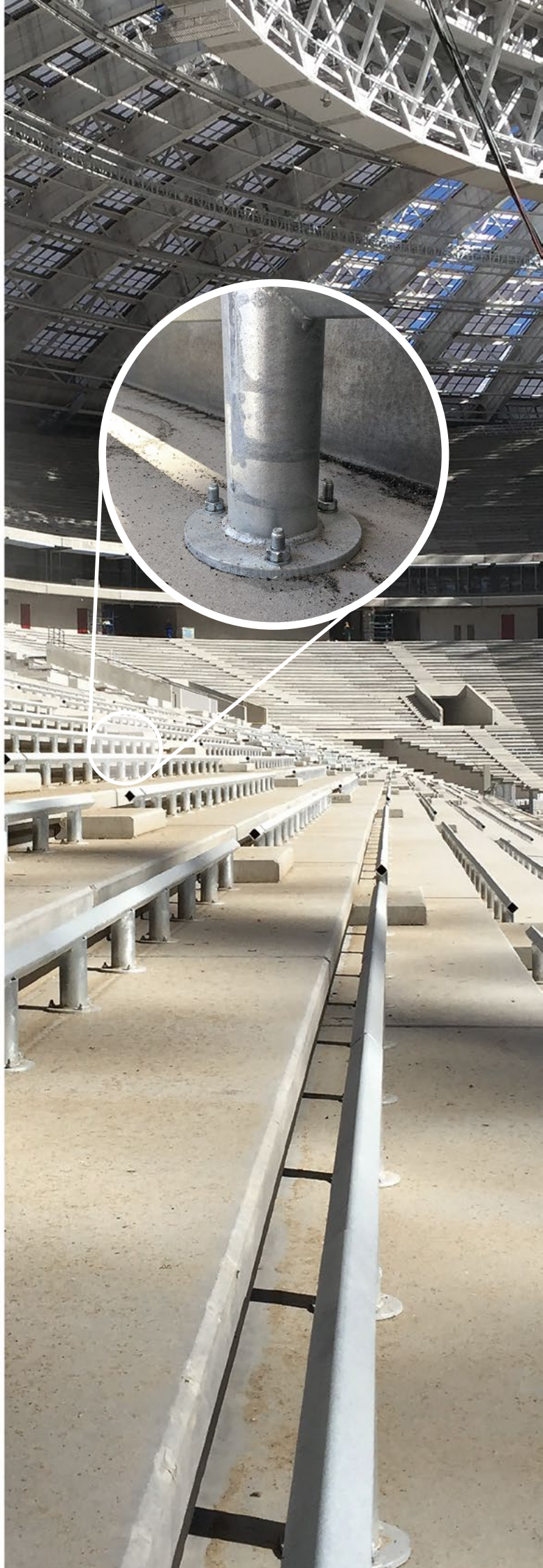

## В Анкер-болт



### Свойства

- Европейское техническое свидетельство, опция 7, для сжатой зоны бетона
- Расчет по СТО 36554501-048-2016\* «Анкерные крепления к бетону. Правила проектирования»
- Распорный элемент из нержавеющей стали
- Пожароустойчивость F30-F120
- Разрешен для использования в системах пожаротушения
- Оцинкованная сталь, толщина покрытия > 5 мкм EN ISO 4042
- Горячеоцинкованная сталь В fvz, толщина покрытия > 45 мкм EN ISO 1461
- Версия из нержавеющей стали В А4 и стали с высоким сопротивлением коррозии В HCR

### Технические данные / Нагрузки

	Бетон В25 Сжатая зона, вырыв, кН	Бетон В25 Сжатая зона, срез, кН
В М6	4,1	2,9
В М8	5,7	6,3
В М10	7,6	8,0
В М12	12,6	14,3
В М16	17,9	23,6
В М20	24,0	37,1
В А4 М6	3,6	4,0
В А4 М8	5,7	6,9
В А4 М10	7,6	8,0
В А4 М12	11,9	15,4
В А4 М16	17,2	28,6
В А4 М20	24,0	43,9

Нагрузки рекомендуемые из Технического свидетельства. 1 кН ≈ 100 кг.  
Нагрузки указаны для одиночных анкеров и стандартной глубины посадки.

### Установка

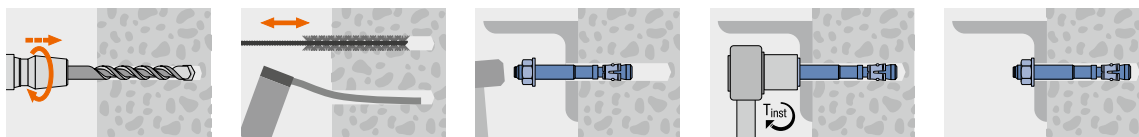

Артикул	Диаметр анкера и бура $d_p$ , мм	Длина анкера L, мм	Полезная длина $t_{fix}$ , мм	Глубина отверстия $h_1$ , мм	Размер под ключ	Кол-во в упаковке, шт.
01010101	6	67	10	55	SW10	100
01013101	6	72	15	55	SW10	100
01015101	6	82	25	55	SW10	100
01020101	6	87	30	55	SW10	100
01025101	6	97	40	55	SW10	100
01115101	8	75	10	65	SW13	100
01120101	8	80	15	65	SW13	100
01125101	8	85	20	65	SW13	100
01130101	8	90	25	65	SW13	100
01135101	8	95	30	65	SW13	100
01140101	8	100	35	65	SW13	100
01145101	8	110	45	65	SW13	100
01150101	8	120	55	65	SW13	100
01158101	8	165	100	65	SW13	50
01210101	10	85	10	70	SW17	50
01215101	10	90	15	70	SW17	50
01220101	10	95	20	70	SW17	50
01225101	10	105	30	70	SW17	50
01230101	10	120	45	70	SW17	50
01235101	10	125	50	70	SW17	50
01240101	10	145	70	70	SW17	50
01245101	10	175	100	70	SW17	50
01250101	10	215	140	70	SW17	25

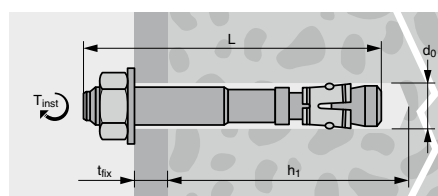

### Применение

Крепление стропильных балок, балконных ограждений, инженерных коммуникаций, фасадных систем, витражей, перильных и парапетных ограждений.

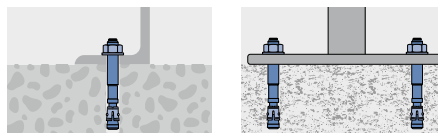

### В Анкер-болт с гайкой и шайбой по DIN 125A (оцинкованная сталь)



Артикул	Диаметр анкера и бура $d_b$ , мм	Длина анкера $L$ , мм	Полезная длина $l_{из}$ , мм	Глубина отверстия $h$ , мм	Размер под ключ	Кол-во в упаковке, шт.
01312101	12	105	10	90	SW19	25
01315101	12	110	15	90	SW19	25
01320101	12	115	20	90	SW19	25
01325101	12	125	30	90	SW19	25
01330101	12	145	50	90	SW19	25
01335101	12	160	65	90	SW19	25
01340101	12	180	85	90	SW19	25
01345101	12	200	105	90	SW19	25
01350101	12	220	125	90	SW19	25
01355101	12	240	145	90	SW19	20
01365101	12	255	160	90	SW19	20
01370101	12	285	190	90	SW19	20
01375101	12	325	230	90	SW19	20
01380101	12	355	260	90	SW19	20
01512101	16	130	10	110	SW24	20
01515101	16	150	30	110	SW24	20
01520101	16	180	60	110	SW24	20
01525101	16	200	80	110	SW24	10
01530101	16	220	100	110	SW24	10
01535101	16	250	130	110	SW24	10
01540101	16	285	165	110	SW24	10
01545101	16	320	200	110	SW24	10
01605101	20	150	5	130	SW30	10
01607101	20	165	20	130	SW30	10
01610101	20	180	35	130	SW30	10
01612101	20	205	60	130	SW30	10
01615101	20	240	95	130	SW30	10
01622101	20	265	120	130	SW30	10

**В** Анкер-болт с гайкой и шайбой по DIN 125A (оцинкованная сталь)



Артикул	Диаметр анкера и бура $d_b$ , мм	Длина анкера $L$ , мм	Полезная длина $l_{из}$ , мм	Глубина отверстия $h$ , мм	Размер под ключ	Кол-во в упаковке, шт.
01010201	6	67	10	55	SW10	100
01015201	6	82	25	55	SW10	100
01025201	6	97	40	55	SW10	100
01115201	8	75	10	65	SW13	100
01120201	8	80	15	65	SW13	100
01125201	8	85	20	65	SW13	100
01135201	8	95	30	65	SW13	100
01145201	8	110	45	65	SW13	100
01150201	8	120	55	65	SW13	100
01210201	10	85	10	70	SW17	50
01215201	10	90	15	70	SW17	50
01220201	10	95	20	70	SW17	50
01225201	10	105	30	70	SW17	50
01230201	10	120	45	70	SW17	50
01235201	10	125	50	70	SW17	50
01240201	10	145	70	70	SW17	50
01245201	10	175	100	70	SW17	50
01250201	10	215	140	70	SW17	25
01315201	12	110	15	90	SW19	25
01320201	12	115	20	90	SW19	25
01325201	12	125	30	90	SW19	25
01330201	12	145	50	90	SW19	25
01335201	12	160	65	90	SW19	25
01340201	12	180	85	90	SW19	25
01345201	12	200	105	90	SW19	25
01512201	16	130	10	110	SW24	20
01515201	16	150	30	110	SW24	20
01605201	20	150	5	130	SW30	10
01610201	20	180	35	130	SW30	10
01612201	20	205	60	130	SW30	10
01615201	20	240	95	130	SW30	10

**В fvz** Анкер-болт с гайкой и шайбой по DIN 125A (горячеоцинкованная сталь)





Артикул	Диаметр анкера и бура $d_b$ , мм	Длина анкера L, мм	Полезная длина $t_{из}$ , мм	Глубина отверстия $h_1$ , мм	Размер под ключ	Кол-во в упаковке, шт.
01010501	6	67	10	55	SW10	100
01015501	6	82	25	55	SW10	100
01025501	6	97	40	55	SW10	100
01115501	8	75	10	65	SW13	100
01120501	8	80	15	65	SW13	100
01125501	8	85	20	65	SW13	100
01135501	8	95	30	65	SW13	100
01145501	8	110	45	65	SW13	100
01150501	8	120	55	65	SW13	100
01210501	10	85	10	70	SW17	50
01215501	10	90	15	70	SW17	50
01220501	10	95	20	70	SW17	50
01225501	10	105	30	70	SW17	50
01230501	10	120	45	70	SW17	50
01235501	10	125	50	70	SW17	50
01240501	10	145	70	70	SW17	50
01245501	10	175	100	70	SW17	50
01250501	10	215	140	70	SW17	25
01312501	12	105	10	90	SW19	25
01315501	12	110	15	90	SW19	25
01320501	12	115	20	90	SW19	25
01325501	12	125	30	90	SW19	25
01330501	12	145	50	90	SW19	25
01335501	12	160	65	90	SW19	25
01340501	12	180	85	90	SW19	25
01345501	12	200	105	90	SW19	25
01350501	12	220	125	90	SW19	25
01355501	12	240	145	90	SW19	20
01512501	16	130	10	110	SW24	20
01515501	16	150	30	110	SW24	20
01520501	16	180	60	110	SW24	20
01525501	16	200	80	110	SW24	10
01530501	16	220	100	110	SW24	10
01535501	16	250	130	110	SW24	10
01545501	16	320	200	110	SW24	10
01605501	20	150	5	130	SW30	10
01610501	20	180	35	130	SW30	10
01612501	20	205	60	130	SW30	10
01615501	20	240	95	130	SW30	10

**В А4** Анкер-болт с гайкой и шайбой по DIN 125A (нержавеющая сталь А4)

Артикул	Для анкера с резьбой	Длина, мм	Хвостовик	Количество в упаковке, шт.
43990101	M6-M16	140	SDS plus	1

**BSW** Установочное устройство для клиновых анкеров





## m2 Анкер-болт

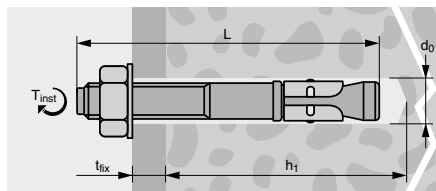

### Свойства

- Современное антикоррозийное покрытие GreenTec®, более 750 часов в камере соляного тумана
- Европейское техническое свидетельство, опция 7, для сжатой зоны бетона
- Уменьшенные расстояния от края и между креплениями
- Специальная конструкция распорного сегментного кольца гарантирует фиксацию в базовом материале
- Предварительный или сквозной монтаж



### Технические данные / Нагрузки

	Бетон В25 Сжатая зона, вырыв, кН	Бетон В25 Сжатая зона, срез, кН
M6	3,6	2,1
M8	5,7	6,1
M10	7,6	10,1
M12	11,4	13,7
M16	11,9	15,7
M20	19,8	24,3

Нагрузки рекомендуемые из Технического свидетельства. 1 кН ≈ 100 кг.  
Нагрузки указаны для одиночных анкеров.

### Применение

Крепление стропильных балок, балконных ограждений, инженерных коммуникаций, фасадных систем, витражей.

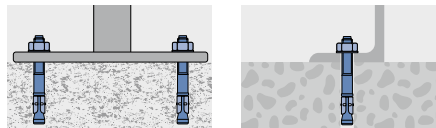

### Установка

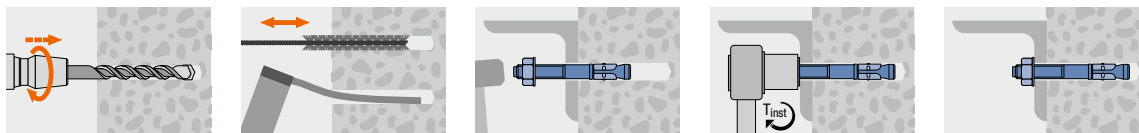

Артикул	Диаметр анкера и бура $d_0$ , мм	Длина анкера L, мм	Полезная длина $t_{fix}$ , мм	Глубина отверстия $h_1$ , мм	Размер под ключ	Кол-во в упаковке, шт.
3200605 <sup>1)</sup>	6	50	5	50	SW10	100
3200606	6	65	10	60	SW10	100
3200608	6	80	25	60	SW10	100
3200805 <sup>1)</sup>	8	50	5	45	SW13	100
3200806 <sup>1)</sup>	8	60	10	50	SW13	100
3200808	8	80	10	65	SW13	100
3200885	8	85	15	65	SW13	100
3200895	8	95	25	65	SW13	100
3200811	8	115	45	65	SW13	100
3200816	8	165	95	65	SW13	50
3201006 <sup>1)</sup>	10	60	5	55	SW17	100
3201007 <sup>1)</sup>	10	70	10	65	SW17	100
3201009	10	95	15	80	SW17	100
3201011	10	110	30	80	SW17	50
3201012	10	125	45	80	SW17	50
3201014	10	140	60	80	SW17	50
3201016	10	160	80	80	SW17	50
3201018	10	180	100	80	SW17	25
3201208 <sup>1)</sup>	12	80	5	70	SW19	50
3201211	12	110	15	90	SW19	50
3201212	12	125	30	90	SW19	50
3201214	12	145	50	90	SW19	25
3201216	12	165	70	90	SW19	50
3201218	12	185	90	90	SW19	50
3201609 <sup>1)</sup>	16	90	5	80	SW24	25
3201611 <sup>1)</sup>	16	115	10	100	SW24	25
3201613	16	130	15	110	SW24	25
3201614	16	145	30	110	SW24	25
3201616	16	160	45	110	SW24	25
3201618	16	180	65	110	SW24	25

<sup>1)</sup> Не является частью Европейского Технического Свидетельства.

m2 Анкер-болт с гайкой и шайбой по DIN 125A (покрытие GreenTec®)



Артикул	Диаметр анкера и бура $d_b$ , мм	Длина анкера L, мм	Полезная длина $t_{из}$ , мм	Глубина отверстия $h_1$ , мм	Размер под ключ	Кол-во в упаковке, шт.
3400605 <sup>1)</sup>	6	50	5	50	SW10	100
3400606 <sup>1)</sup>	6	65	10	60	SW10	100
3400805 <sup>1)</sup>	8	50	5	45	SW13	100
3400806 <sup>1)</sup>	8	60	10	50	SW13	100
3400808 <sup>1)</sup>	8	80	10	65	SW13	100
3400809 <sup>1)</sup>	8	95	25	65	SW13	100
3400811 <sup>1)</sup>	8	115	45	65	SW13	100
3401006 <sup>1)</sup>	10	60	5	55	SW17	100
3401007 <sup>1)</sup>	10	70	10	60	SW17	100
3401009 <sup>1)</sup>	10	95	15	80	SW17	100
3401011 <sup>1)</sup>	10	110	30	80	SW17	50
3401012 <sup>1)</sup>	10	125	45	80	SW17	50
3401014 <sup>1)</sup>	10	140	60	80	SW17	50
3401016 <sup>1)</sup>	10	160	80	80	SW17	50
3401018 <sup>1)</sup>	10	180	100	80	SW17	25
3401208 <sup>1)</sup>	12	80	5	70	SW19	50
3401211 <sup>1)</sup>	12	110	15	90	SW19	50
3401212 <sup>1)</sup>	12	125	30	90	SW19	50
3401214 <sup>1)</sup>	12	145	50	90	SW19	50
3401216 <sup>1)</sup>	12	165	70	90	SW19	50
3401218 <sup>1)</sup>	12	185	90	90	SW19	50
3401609 <sup>1)</sup>	16	90	5	65	SW24	25
3401611 <sup>1)</sup>	16	115	10	100	SW24	25
3401613 <sup>1)</sup>	16	130	15	110	SW24	25
3401614 <sup>1)</sup>	16	145	30	110	SW24	25
3401616 <sup>1)</sup>	16	160	45	110	SW24	25
3402016 <sup>1)</sup>	20	160	30	130	SW30	20

<sup>1)</sup> Не является частью Европейского Технического Свидетельства.

**m2f** Анкер-болт с гайкой и шайбой по DIN 125A (горячеоцинкованная сталь)



Артикул	Диаметр анкера и бура $d_b$ , мм	Длина анкера L, мм	Полезная длина $t_{из}$ , мм	Глубина отверстия $h_1$ , мм	Размер под ключ	Кол-во в упаковке, шт.
3210805 <sup>1)</sup>	8	50	5	45	SW13	100
3210806 <sup>1)</sup>	8	60	10	50	SW13	100
3210808	8	80	10	65	SW13	100
3210816	8	165	95	65	SW13	50
3211007 <sup>1)</sup>	10	70	10	60	SW17	100
3211009	10	95	15	80	SW17	50
3211011	10	110	30	80	SW17	25
3211012	10	125	45	80	SW17	25
3211016	10	160	80	80	SW17	25
3211018	10	180	100	80	SW17	25
1471021 <sup>1)</sup>	10	210	130	80	SW17	25
3211211	12	110	15	90	SW19	25
3211212	12	125	30	90	SW19	25
3211216	12	165	70	90	SW19	25
3211218	12	185	90	90	SW19	25
1471220	12	200	105	90	SW19	25
1471222	12	220	125	90	SW19	20
1471224	12	240	145	90	SW19	20
1471226	12	260	165	90	SW19	20
1471228	12	280	185	90	SW19	10
1471230	12	300	205	90	SW19	15
1471233	12	330	235	90	SW19	10
1471236	12	360	265	90	SW19	15
1471622	16	220	105	110	SW24	10
1471624	16	240	125	110	SW24	10
1471626	16	260	145	110	SW24	10
1471628	16	280	165	110	SW24	5
1471630	16	300	185	110	SW24	5
1471633	16	330	215	110	SW24	5
1471644	16	440	325	110	SW24	5

<sup>1)</sup> Не является частью Европейского Технического Свидетельства.

**m2-C** Анкер-болт с гайкой и широкой шайбой по DIN 9021 (оцинкованная сталь)



# AMT3 Анкер-болт



## Свойства

- Европейское техническое свидетельство, опция 1 и 7, для сжатой и растянутой зоны бетона
- Расчет по СП 513.1325800.2022 «Анкерные крепления к бетону. Правила проектирования»
- Может устанавливаться при малых межосевых и краевых расстояниях
- Производит контролируемое расклинивание внутри отверстия при затяжке гайки до требуемого момента
- Распорный элемент (клипса) из нержавеющей стали А4
- Анкер используется для предварительного и сквозного монтажа
- Улучшенная форма расширительного конуса для более плавного скольжения нержавеющей клипсы при установке анкера
- Наличие удлиненной резьбы на теле анкера позволяет более гибко использовать анкер для различных задач
- Оцинкованная сталь, толщина покрытия > 5 мкм EN ISO 4042-2015
- Шерардированная сталь, толщина покрытия не менее 40 мкм
- Версия из нержавеющей стали AMT3 А4
- Допущен для использования в среднеагрессивной среде и влажной зоне влажности

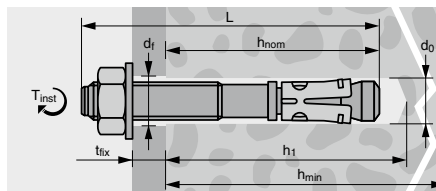

## Применение

Крепление колонн, металлических балок, фасадных систем, металлических лестниц, направляющих в лифтовых шахтах, кронштейнов в тоннелях и шахтах метро.

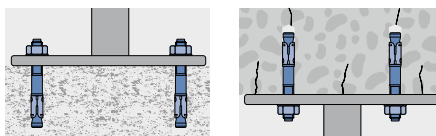

## Технические данные/Расчетные нагрузки

	Бетон В25 Сжатая зона, вырыв / срез, кН	Бетон В25 Растянутая зона, вырыв / срез, кН
AMT3 M6 <sup>1)</sup>	3,4/5,0	–
AMT3 M8	5,0/8,8	2,8/7,7
AMT3 M10	12,0/13,9	6,3/13,9
AMT3 M12	13,3/20,3	8,0/20,3
AMT3 M16	23,4/37,7	16,7/36,0
AMT3 M20	33,3/58,5	21,3/45,9
AMT3 M24	41,6/69,0	29,7/68,3
AMT3-sh M8	5,0/8,8	3,4/7,7
AMT3-sh M10	10,6/13,9	7,3/13,9

<sup>1)</sup> Не является частью Технического свидетельства.  
Нагрузки указаны для одиночных анкеров и стандартной глубины посадки.

	Бетон В25 Сжатая зона, вырыв / срез, кН	Бетон В25 Растянутая зона, вырыв / срез, кН
AMT3-sh M12	20,0/20,3	9,9/20,3
AMT3-sh M16	23,4/37,7	18,1/36,0
AMT3-sh M20	32,8/58,5	20,0/45,9
AMT3-A4 M8	8,0/9,5	5,7/7,7
AMT3-A4 M10	10,6/15,1	9,4/15,1
AMT3-A4 M12	12,2/22,0	10,5/22,0
AMT3-A4 M16	21,4/44,0	15,0/36,0
AMT3-A4 M20 <sup>1)</sup>	27,3/65,6	19,1/45,9

## Установка

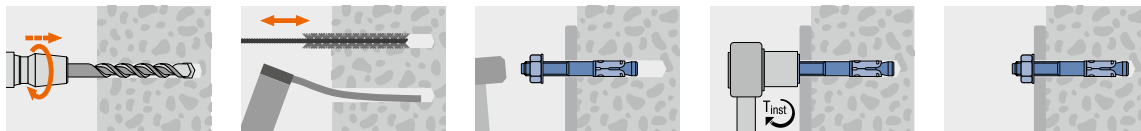

Артикул	Обозначение	Диаметр анкера и бура d <sub>0</sub> , мм	Длина анкера L, мм	Полезная длина t <sub>0</sub> , мм	Глубина отверстия h, мм	Размер под ключ
LLAP06085	AMT3 M6-35/85	6	85	35	50	10
LLAP08075	AMT3 M8-9/75	8	75	9	60	13
LLAP08095	AMT3 M8-29/95	8	95	29	60	13
LLAP08115	AMT3 M8-49/115	8	115	49	60	13
LLAP10090	AMT3 M10-10/90	10	90	10	75	17
LLAP10105	AMT3 M10-25/105	10	105	25	75	17
LLAP10115	AMT3 M10-35/115	10	115	35	75	17
LLAP10135	AMT3 M10-55/135	10	135	55	75	17
LLAP10165	AMT3 M10-85/165	10	165	85	75	17
LLAP10185	AMT3 M10-105/185	10	185	105	75	17
LLAP12100	AMT3 M12-4/100	12	100	4	85	19
LLAP12110	AMT3 M12-14/110	12	110	14	85	19
LLAP12120	AMT3 M12-24/120	12	120	24	85	19
LLAP12130	AMT3 M12-34/130	12	130	34	85	19
LLAP12150	AMT3 M12-54/150	12	150	54	85	19
LLAP12180	AMT3 M12-84/180	12	180	84	85	19
LLAP12200	AMT3 M12-104/200	12	200	104	85	19
LLAP16130	AMT3-M16-13/130	16	130	13	105	24
LLAP16145	AMT3 M16-28/145	16	145	28	105	24
LLAP16175	AMT3 M16-58/175	16	175	58	105	24
LLAP16220	AMT3 M16-103/220	16	220	103	105	24
LLAP16250	AMT3 M16-133/250	16	250	133	105	24
LLAP20170	AMT3 M20-32/170	20	170	32	125	30
LLAP20200	AMT3 M20-62/200	20	200	62	125	30
LLAP24205	AMT3 M24-35/205	24	205	35	155	36
LLAP24235	AMT3 M24-65/235	24	235	65	155	36

## AMT3 Анкер-болт с гайкой и шайбой по DIN 125A (оцинкованная сталь)



Артикул	Обозначение	Диаметр анкера и бура $d_0$ , мм	Длина анкера $L$ , мм	Полезная длина $l_{\text{по}}$ , мм	Глубина отверстия $h_1$ , мм	Размер под ключ
LLAPG08075	AMT3-sh M8-9/75	8	75	9	60	13
LLAPG08095	AMT3-sh M8-29/95	8	95	29	60	13
LLAPG08115	AMT3-sh M8-49/115	8	115	49	60	13
LLAPG10090	AMT3-sh M10-10/90	10	90	10	75	17
LLAPG10105	AMT3-sh M10-25/105	10	105	25	75	17
LLAPG10115	AMT3-sh M10-35/115	10	115	35	75	17
LLAPG10135	AMT3-sh M10-55/135	10	135	55	75	17
LLAPG10165	AMT3-sh M10-85/165	10	165	85	75	17
LLAPG10185	AMT3-sh M10-105/185	10	185	105	75	17
LLAPG12100	AMT3-sh M12-4/100	12	100	4	85	19
LLAPG12110	AMT3-sh M12-14/110	12	110	14	85	19
LLAPG12130	AMT3-sh M12-34/130	12	130	34	85	19
LLAPG12150	AMT3-sh M12-54/150	12	150	54	85	19
LLAPG12180	AMT3-sh M12-84/180	12	180	84	85	19
LLAPG12200	AMT3-sh M12-104/200	12	200	104	85	19
LLAPG16125	AMT3-sh M16-8/125	16	125	8	105	24
LLAPG16130	AMT3-sh M16-13/130	16	130	13	105	24
LLAPG16145	AMT3-sh M16-28/145	16	145	28	105	24
LLAPG16175	AMT3-sh M16-58/175	16	175	58	105	24
LLAPG16220	AMT3-sh M16-103/220	16	220	103	105	24
LLAPG20170	AMT3-sh M20-32/170	20	170	32	125	30
LLAPG20200	AMT3-sh M20-62/200	20	200	62	125	30

**AMT3 sh** Анкер-болт с гайкой и шайбой по DIN 125A (шерардированная сталь)

Артикул	Обозначение	Диаметр анкера и бура $d_0$ , мм	Длина анкера $L$ , мм	Полезная длина $l_{\text{по}}$ , мм	Глубина отверстия $h_1$ , мм	Размер под ключ
LLAPA408075	AMT3-A4 M8-9/75	8	75	9	60	13
LLAPA408095	AMT3-A4 M8-29/95	8	95	29	60	13
LLAPA408115	AMT3-A4 M8-49/115	8	115	49	60	13
LLAPA408135	AMT3-A4 M8-69/135	8	135	69	60	13
LLAPA408165	AMT3-A4 M8-99/165	8	165	99	60	13
LLAPA410090	AMT3-A4 M10-10/90	10	90	10	75	17
LLAPA410105	AMT3-A4 M10-25/105	10	105	25	75	17
LLAPA410115	AMT3-A4 M10-35/115	10	115	35	75	17
LLAPA410120	AMT3-A4 M10-40/120	10	120	40	75	17
LLAPA410135	AMT3-A4 M10-55/135	10	135	55	75	17
LLAPA410165	AMT3-A4 M10-85/165	10	165	85	75	17
LLAPA410185	AMT3-A4 M10-105/185	10	185	105	75	17
LLAPA412100	AMT3-A4 M12-4/100	12	100	4	85	19
LLAPA412110	AMT3-A4 M12-14/110	12	110	14	85	19
LLAPA412120	AMT3-A4 M12-24/120	12	120	24	85	19
LLAPA412130	AMT3-A4 M12-34/130	12	130	34	85	19
LLAPA412145	AMT3-A4 M12-49/145	12	145	49	85	19
LLAPA412180	AMT3-A4 M12-84/180	12	180	84	85	19
LLAPA412200	AMT3-A4 M12-104/200	12	200	104	85	19
LLAPA416125	AMT3-A4 M16-8/125	16	125	8	105	24
LLAPA416145	AMT3-A4 M16-28/145	16	145	28	105	24
LLAPA416175	AMT3-A4 M16-58/175	16	175	58	105	24
LLAPA416220	AMT3-A4 M16-103/220	16	220	103	105	24
LLAPA420200	AMT3 A4 M20-62/200	20	200	62	125	30
LLAPA420240	AMT3 A4 M20-102/240	20	240	102	125	30
LLAPA420285	AMT3 A4 M20-147/285	20	285	147	125	30

**AMT3 A4** Анкер-болт с гайкой и шайбой по DIN 125A (нержавеющая сталь A4)

### Параметры установки анкера

Диаметр анкера и бура	$d_0$	мм	AMT3/AMT3 sh/AMT3 A4	8	10	12	16	20	24
Диаметр отверстия в закладной детали	$d_1$	мм	AMT3/AMT3 sh/AMT3 A4	9	12	14	18	22	26
Глубина установки анкера	$h_{\text{ном}}$	мм	AMT3/AMT3 sh/AMT3 A4	55	68	80	97	114	143
Минимальная толщина бетона	$h_{\text{мин}}$	мм	AMT3/AMT3 sh/AMT3 A4	100	120	140	170	200	250
Момент затяжки	$T_{\text{inst}}$	Нм	AMT3/AMT3 sh	20	40	60	100	200	250
Момент затяжки	$T_{\text{inst}}$	Нм	AMT3 A4	15	30	60	100	200	–

### Осевое расстояние между анкерами и расстояние от оси анкера до кромки бетона

Минимальное краевое расстояние	$C_{\text{мин}}$	мм	AMT3/AMT3 sh	50	60	70	85/128	100/150	125
Минимальное краевое расстояние	$C_{\text{мин}}$	мм	AMT3 A4	47	52	62	75	90	–
Минимальное межосевое расстояние	$S_{\text{мин}}$	мм	AMT3/AMT3 sh	50	60	70	85/128	100/150	125
Минимальное межосевое расстояние	$S_{\text{мин}}$	мм	AMT3 A4	42	47	57	75	100	–





## Свойства

- Предназначен для установки в растянутую и сжатую зону бетона
- Распорный элемент из нержавеющей стали A2
- Контролируемое расклинивание
- Предварительный или сквозной монтаж
- Дополнительная антикоррозионная защита покрытием MagniSilver1000. Выдерживает тест 1000 часов в камере соляного тумана
- Допущен для использования в среднеагрессивной среде и влажной зоне влажности
- Испытан на действие динамических нагрузок, моделирующих сейсмические воздействия интенсивностью 7–9 баллов (Технический отчет АО «НИЦ «Строительство»)

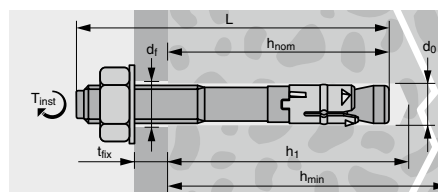

## Применение

Крепление стропильных балок, балконных ограждений, инженерных коммуникаций, фасадных систем, витражей.

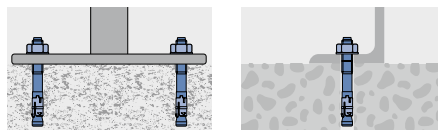

## Технические данные/Расчетные нагрузки

	Бетон В25 Сжатая зона, вырыв / срез, кН	Бетон В25 Растянутая зона, вырыв / срез, кН
AMT M8	6,6/8,8	4,3/8,8
AMT M10	12,2/13,9	9,8/13,9
AMT M12	18,5/20,2	14,0/20,2

Нагрузки указаны для одиночных анкеров и стандартной глубины посадки.

## Установка

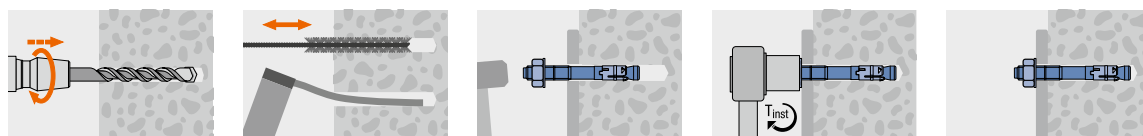

Артикул	Обозначение	Диаметр анкера и бура d <sub>0</sub> , мм	Длина анкера L, мм	Полезная длина l <sub>по</sub> , мм	Глубина отверстия h <sub>1</sub> , мм	Размер под ключ
AMT08080AM	AMT Plus M8x80	8	80	15	65	SW13
AMT08095AM	AMT Plus M8x95	8	95	30	65	SW13
AMT10090AM	AMT Plus M10x90	10	90	10	75	SW17
AMT10110AM	AMT Plus M10x110	10	110	30	75	SW17
AMT12115AM	AMT Plus M12x115	12	115	20	90	SW19
AMT12125AM	AMT Plus M12x125	12	125	30	90	SW19

AMT plus Анкер-болт с гайкой и шайбой по DIN 125A (покрытие MagniSilver1000)



## Параметры установки анкера

Диаметр анкера и бура	d <sub>0</sub>	мм	8	10	12
Диаметр отверстия в закладной пластине	d <sub>f</sub>	мм	9	12	14
Глубина установки анкера	h <sub>nom</sub>	мм	54	67	79
Минимальная толщина бетона	h <sub>min</sub>	мм	100	120	140
Момент затяжки	T <sub>inst</sub>	Нм	25	45	60

## Осевое расстояние между анкерами и расстояние от оси анкера до кромки бетона

Минимальное краевое расстояние	c <sub>min</sub>	мм	60	75	90
Минимальное межосевое расстояние	s <sub>min</sub>	мм	70	90	105

# AMZ Анкер-болт



## Свойства

- Имеет сертификат подтверждающий соответствие ГОСТ 1759.0-87 «Болты, винты, шпильки и гайки технические условия»
- Используется для больших и средних нагрузок в бетонном основании В25-В60
- Несущая способность анкера может быть подтверждена натурными испытаниями на объекте
- Наличие резьбы по всему телу анкера, позволяет использовать его вместе с юстировочной гайкой
- Изготавливается из углеродистой стали с классом прочности 8.8
- Оцинкованная сталь, толщина покрытия > 5 мкм EN ISO 4042-2015
- Производится в РФ в соответствии с Техническими условиями, разработанными компанией ООО «АМ-ГРУПП»
- Возможно изготовление анкера другой длины по запросу заказчика

## Технические данные/Расчетные нагрузки

	Бетон В25 Сжатая зона, вырыв / срез, кН	Бетон В25 Растянутая зона, вырыв / срез, кН
AMZ M24	41,9/91,1	29,5/83,0

Нагрузки указаны для одиночных анкеров и стандартной глубины посадки.

## Установка

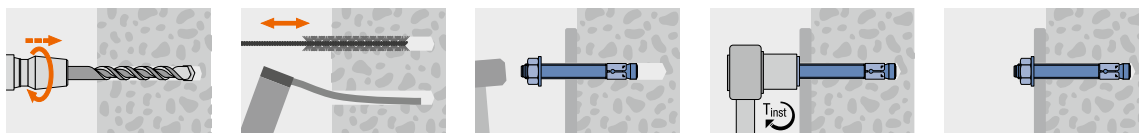

Артикул	Обозначение	Диаметр анкера и бура $d_0$ , мм	Длина анкера $L$ , мм	Полезная длина $l_{\text{по}}$ , мм	Глубина отверстия $h_1$ , мм	Размер под ключ
671190	AMZ M24-30/190	24	190	30	145	SW36
671220	AMZ M24-60/220	24	220	60	145	SW36
671235	AMZ M24-75/235	24	235	75	145	SW36
671260	AMZ M24-100/260	24	260	100	145	SW36

Возможно изготовление анкеров другой длины.

## Параметры установки анкера

Диаметр анкера и бура	$d_0$	мм	24
Диаметр отверстия в закладной пластине	$d_f$	мм	26
Глубина установки анкера	$h_{\text{ном}}$	мм	133
Минимальная толщина бетона	$h_{\text{мин}}$	мм	230
Момент затяжки	$T_{\text{inst}}$	Нм	200

## Осевое расстояние между анкерами и расстояние от оси анкера до кромки бетона

Минимальное краевое расстояние	$c_{\text{мин}}$	мм	100
Минимальное межосевое расстояние	$s_{\text{мин}}$	мм	100

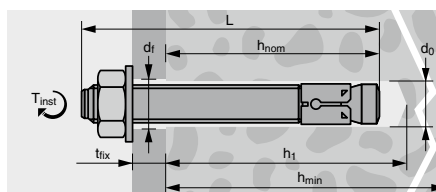

## Применение

Крепление несущих конструкций при строительстве мостов и тоннелей, установка оборудования, металлических колонн, балок перекрытий, лестничных косоуров и фахверков. Широко используется для крепления кронштейнов к обделке тоннелей в метро.

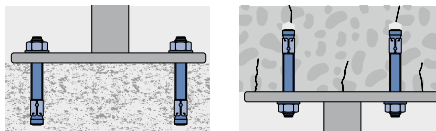

## AMZ Анкер-болт с гайкой и шайбой по DIN 125A (оцинкованная сталь)





## Свойства

- Дополнительная защита «тела» болта термодиффузионным цинкованием
- Дополнительная защита «кончика» болта лакокрасочным покрытием
- Возможна регулировка и демонтаж
- Высокие нагрузки на вырыв и срез
- Минимальные расстояния от края и между креплениями
- Быстрота и экономичность монтажа
- Крепление, не создающее дополнительных напряжений в базовом материале
- Сквозной монтаж

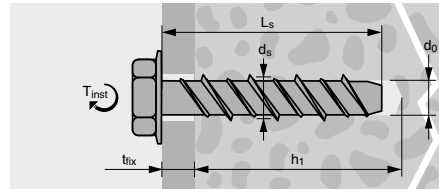

## Применение

Крепление металлических колонн, балок, профилей, ограждений, подвеска инженерных коммуникаций, корзин для кондиционеров.

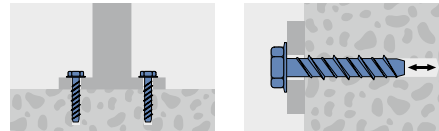

## Технические данные / Нагрузки

	Бетон В25 Сжатая зона, вырыв, кН	Бетон В25 Сжатая зона, срез, кН
MUA M8	7,6	4,5
MUA M10	8,9	9,6

Нагрузки рекомендуемые из Технического свидетельства. 1 кН ≈ 100 кг.  
Нагрузки указаны для одиночных анкеров.

## Установка



Артикул	Диаметр и длина анкера $d_s \times L_s$ , мм	Диаметр бура $d_p$ , мм	Полезная длина $t_{px}$ , мм	Глубина отверстия $h_1$ , мм	Размер под ключ	Кол-во в упаковке, шт.
1310860AMF <sup>1)</sup>	8 x 60	6	10	65	SW10	100
1310875AMF	8 x 80	6	20	75	SW10	100
1310810AMF	8 x 100	6	40	75	SW10	100
1311075AMF	10 x 80	8	10	90	SW13	100
1311010AMF	10 x 100	8	30	90	SW13	100

<sup>1)</sup> Не является частью «Технического свидетельства».

## MUaf Анкерный болт универсальный (термодиффузионное цинкование)





## Свойства

- Анкер с внутренней резьбой
- Углеродистая сталь холодного формования, оцинкованный, толщина покрытия > 5 мкм
- Насечка на анкере против прокручивания при затяжке
- Сертифицирован для систем пожаротушения VdS

## Технические данные / Нагрузки

	Пустотелые плиты, бетон C50/60			
	$d_a \geq 25$ мм	$d_a \geq 30$ мм	$d_a \geq 40$ мм	$d_a \geq 50$ мм
M6	0,7	0,9	2,0	2,9
M8	0,7	0,9	2,0	3,6
M10	0,9	1,2	3,0	3,6
M12	1,0	1,2	3,0	4,3

## Установка

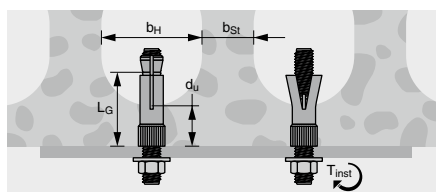

Обязательное условие:  $b_H \leq 4,2 \times b_{St}$

## Применение

Крепление инженерных коммуникаций, подвесных потолков, оборудования к пустотелым плитам перекрытия.

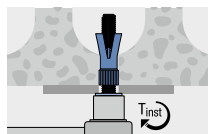
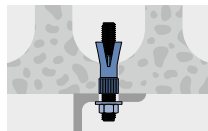

Артикул	Диаметр анкера и бура $d_a$ , мм	Длина рубашки анкера $L_G$ , мм	Резьба	Количество в упаковке, шт.
51005101	10	30	M6	50
51100101	12	35	M8	50
51200101	16	40	M10	50
51300101	18	45	M12	25

**EASY Анкер для пустотелых плит перекрытия**  
(оцинкованная сталь)





## Е Анкер забивной



### Свойства

- Быстрый и простой монтаж с помощью установочного устройства
- Расчет по СТО 36554501-048-2016\* «Анкерные крепления к бетону. Правила проектирования»
- Высокие нагрузки и малая глубина установки
- Оцинкованная сталь, толщина покрытия > 5 мкм EN ISO 4042
- Версия анкера из нержавеющей стали E A4 для наружного применения
- Версия анкера ED для крепления плиты установки алмазного бурения
- Предварительный монтаж

### Технические данные / Нагрузки

	Бетон В25 Сжатая зона, вырыв, кН	Бетон В25 Сжатая зона, срез, кН
E M6	3,3	2,9
E M8x30	3,3	3,9
E M8x40	3,6	3,9
E M10x40	5,1	4,1
E M12	7,1	11,1
E M16	10,5	18,0
E M20	14,3	28,6

Нагрузки рекомендуемые из Технического свидетельства. 1 кН ≈ 100 кг.  
Нагрузки указаны для одиночных анкеров.

### Установка

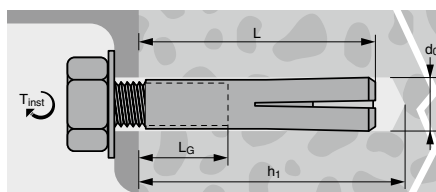
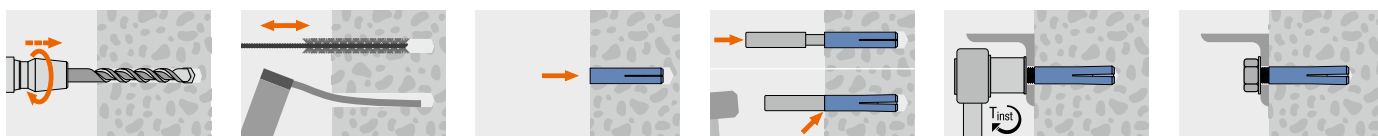

### Применение

Монтаж подвесных потолков, крепление инженерных коммуникаций, установка мобильных перегородок, монтаж сидений на стадионах, крепление опалубки.

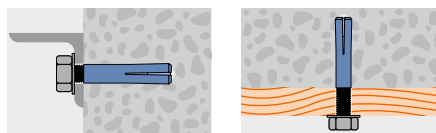

Артикул	Диаметр анкера и бура d <sub>б</sub> , мм	Длина анкера L, мм	Глубина отверстия h <sub>1</sub> , мм	Резьба	Длина резьбы L <sub>г</sub> , мм	Кол-во в упаковке, шт.
05005101	8	30	30	M6	13	100
05100101	10	30	30	M8	13	100
05105101	10	40	40	M8	20	100
05200101	12	40	40	M10	15	50
05300101	15	50	50	M12	18	50
05317101 <sup>1)</sup>	16	50	50	M12	18	50
05500101	20	65	65	M16	23	25
05600101	25	80	80	M20	34	25

<sup>1)</sup> ED — используется для закрепления оборудования алмазного сверления.

### Е Анкер забивной (оцинкованная сталь)

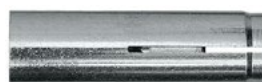

Артикул	Диаметр анкера и бура d <sub>б</sub> , мм	Длина анкера L, мм	Глубина отверстия h <sub>1</sub> , мм	Резьба	Длина резьбы L <sub>г</sub> , мм	Кол-во в упаковке, шт.
05005501	8	30	30	M6	13	100
05100501	10	30	30	M8	13	100
05105501	10	40	40	M8	20	100
05200501	12	40	40	M10	15	50
05300501	15	50	50	M12	18	50
05500501	20	65	65	M16	23	25
05600501	25	80	80	M20	34	25

### Е A4 Анкер забивной (нержавеющая сталь A4)



Артикул	Для анкера с резьбой	Количество в упаковке, шт.
09005150	M6	1
09100150	M8x30	1
09105150	M8x40	1
09200150	M10	1
09300150	M12	1
09500150	M16	1
09600150	M20	1

### E-SW Установочное устройство для Е



## ESA Анкер забивной



### Свойства

- Быстрый и простой монтаж с помощью установочного устройства
- Оцинкованная сталь, толщина покрытия > 5 мкм EN ISO 4042
- Предварительный монтаж
- Высокие нагрузки и малая глубина установки
- Версия анкера для крепления плиты установки алмазного бурения

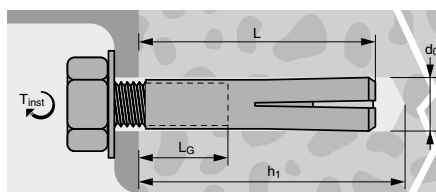

### Применение

Монтаж подвесных потолков, крепление инженерных коммуникаций, установка мобильных перегородок, монтаж сидений на стадионах, крепление опалубки.

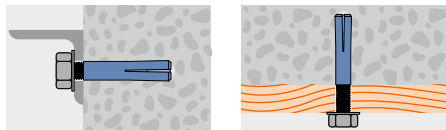

### Установка

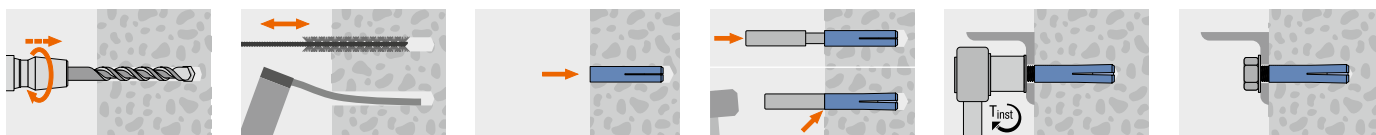

Артикул	Диаметр анкера и бура $d_0$ , мм	Длина анкера L, мм	Глубина отверстия $h_1$ , мм	Резьба	Длина резьбы $L_G$ , мм	Кол-во в упаковке, шт.
1740106AM	8	25	30	M6	11	100
1740108AM	10	30	33	M8	13	100
1740110AM	12	40	44	M10	15	50
1740112AM	15	50	54	M12	18	50
1740113AM <sup>1)</sup>	16	50	54	M12	18	50

<sup>1)</sup> Используется для закрепления оборудования алмазного сверления.

### ESA Анкер забивной (оцинкованная сталь)



## MMD Анкер латунный



### Свойства

- Устойчив к коррозии
- Для наружного и внутреннего применения
- Предварительный монтаж

### Применение

Крепление инженерных систем, хомутов для труб.

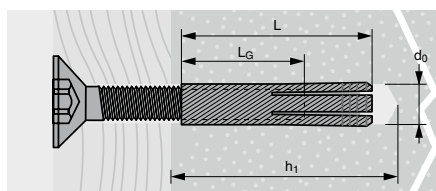
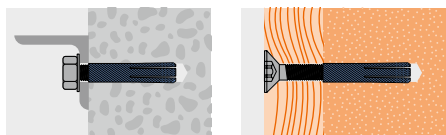

### Установка

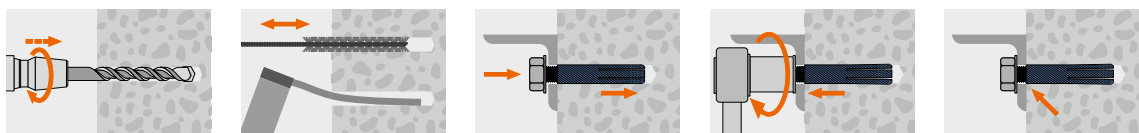

Артикул	Диаметр анкера и бура $d_0$ , мм	Длина анкера L, мм	Глубина отверстия $h_1$ , мм	Резьба	Длина резьбы $L_G$ , мм	Кол-во в упаковке, шт.
1730006AM	8	22	28	M6	15	100
1730008AM	10	27	35	M8	18	100
1730010AM	12	34	40	M10	22	100
1730012AM	16	38	45	M12	21	50

### MMD Анкер латунный



## MSS Анкер с высокой степенью расклинивания



### Свойства

- Контролируемое расклинивание
- Оцинкованный, толщина покрытия > 5 мкм
- Предварительный монтаж

### Применение

Крепление инженерных систем, профилей, ограждений.

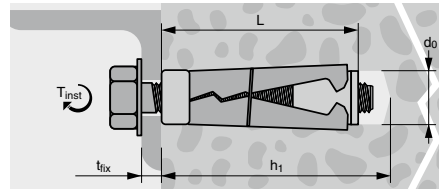

fasty  
ПРОФЕССИОНАЛ

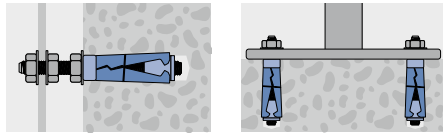

### Установка

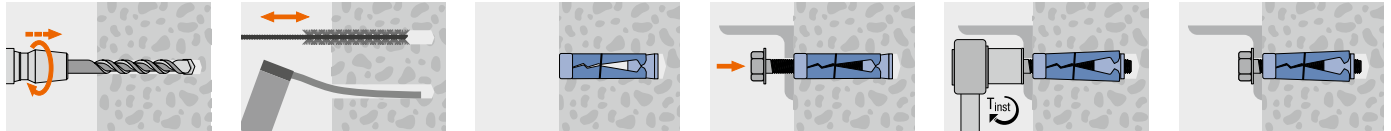

Артикул	Диаметр анкера и бура $d_{\text{б}}$ , мм	Длина анкера L, мм	Глубина отверстия $h_1$ , мм	Резьба	Количество в упаковке, шт.
1240604AM	12	45	55	M6	50
1240805AM	14	50	65	M8	50
1241006AM	16	60	75	M10	50
1241207AM	20	75	90	M12	25
1241611AM	25	115	135	M16	10

MSS Анкер с высокой степенью расклинивания (оцинкованная сталь)



## MHN Анкерный гвоздь



### Свойства

- Гильза анкера из алюминиевого сплава с распорным элементом из нержавеющей стали A2
- Простая и быстрая установка
- Сквозной монтаж

### Применение

Крепление профилей к стали и бетону.

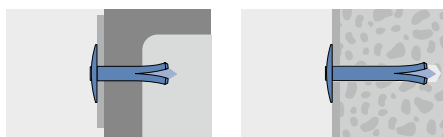
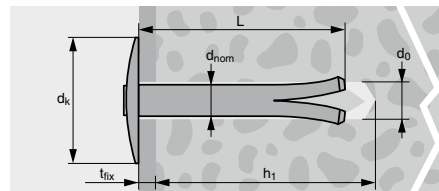

### Установка

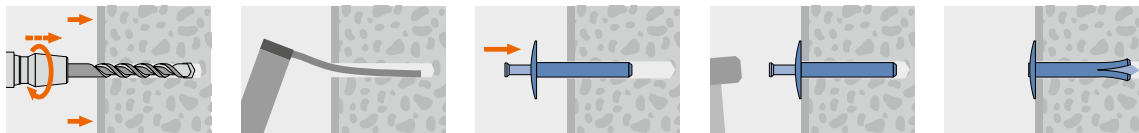

Артикул	Диаметр анкера $d_{\text{ном}}$ , мм	Диаметр отверстия $d_{\text{б}}$ , мм	Длина анкера L, мм	Глубина отверстия $h_1$ , мм	Полезная длина $t_{\text{fix}}$ , мм	металл / металл / бетон	Кол-во в упаковке, шт.
5904816	4,8	5	16	18	8-9	1	200
5904820	4,8	5	20	18	12-13	5	200
5904825	4,8	5	26	18	18-19	11	200
5904830	4,8	5	30	18	22-23	15	200
5904835	4,8	5	35	18	27-28	20	200
5904840	4,8	5	40	18	32-33	25	200
5904845	4,8	5	46	18	38-39	31	200
5904850	4,8	5	50	18	42-43	35	200

Диаметр шляпки  $d_k = 15$  мм.

MHN Анкерный гвоздь





## Свойства

- Минимальные расстояния от края и между креплениями
- Контролируемое расклинивание
- Оцинкованный, толщина покрытия > 5 мкм
- Сквозной монтаж

## Применение

Крепление легких профилей, направляющих, опалубки, инженерных систем.

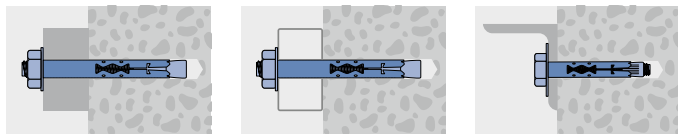
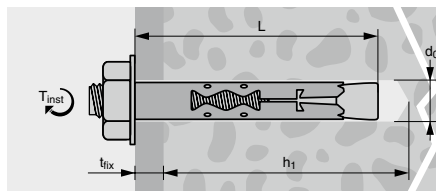

## Установка

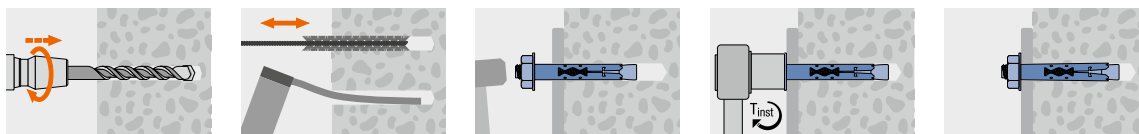

Артикул	Диаметр анкера и бура $d_0$ , мм	Длина анкера L, мм	Полезная длина $t_{fix}$ , мм	Глубина отверстия $h_1$ , мм	Резьба	Размер под ключ	Кол-во в упаковке, шт.
1590804	8	45	5	55	M6	SW10	100
1590806	8	60	15	55	M6	SW10	100
1591006	10	60	15	60	M8	SW13	50
1591008	10	80	25	60	M8	SW13	50
1591207	12	70	15	70	M10	SW17	50
1591210	12	100	35	70	M10	SW17	25

### MNA-S Анкер-гильза (болт, оцинкованная сталь)



Артикул	Диаметр анкера и бура $d_0$ , мм	Длина анкера L, мм	Полезная длина $t_{fix}$ , мм	Глубина отверстия $h_1$ , мм	Резьба	Размер под ключ	Кол-во в упаковке, шт.
1580804	8	40	5	55	M6	SW10	100
1580806	8	65	25	55	M6	SW10	50
1581005	10	50	5	60	M8	SW13	50
1581007	10	75	30	60	M8	SW13	50
1581009	10	95	50	60	M8	SW13	25
1581012	10	125	80	60	M8	SW13	25
1581014	10	145	100	60	M8	SW13	25
1581207	12	75	15	70	M10	SW15	25
1581210	12	100	40	70	M10	SW15	20
1581213	12	130	70	70	M10	SW15	20
1581215	12	150	90	70	M10	SW15	20

### MNA-B Анкер-гильза (шпилька, оцинкованная сталь)





## MAN Анкер-клин



### Свойства

- Рекомендован для монтажа легких подвесных потолков
- Широкая шляпка анкера надежно прижимает закрепляемую деталь
- Пожароустойчивость F30-F120
- Удобен и прост в монтаже
- Оцинкованный, толщина покрытия > 5 мкм
- Сквозной монтаж

### Технические данные / Нагрузки

	<b>Бетон В25</b>
	<b>Вырыв, кН</b>
MAN	1,4

Нагрузки рекомендуемые, указаны для одиночных анкеров.  
Коэффициенты безопасности сопротивлений также как и коэффициент безопасности действующей нагрузки  $\gamma_f = 1,4$  учтены. 1 кН = 100 кг.

### Установка

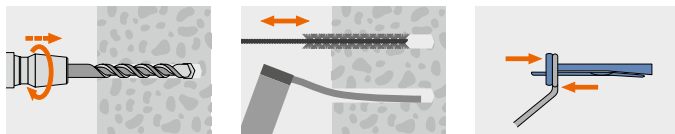

Артикул	Диаметр анкера и бура $d_p$ , мм	Длина анкера $L$ , мм	Полезная длина $t_{fix}$ , мм	Глубина отверстия $h_f$ , мм	Количество в упаковке, шт.
1127064	6	40	4,5	40	100
1127067	6	70	35	40	100

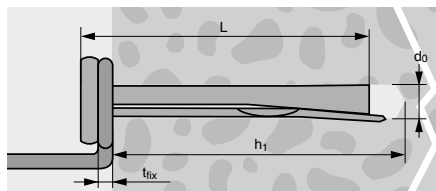

### Применение

Подвесные потолки, системы вентиляции, крепление арматурной сетки к бетонному основанию.

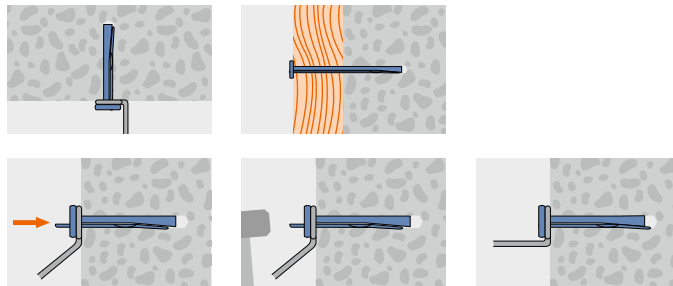

### MAN Анкер-клин (оцинкованная сталь)



## MEF Дюбель металлический для легкого бетона



### Свойства

- Применяется с шурупами для дерева
- В газобетоне устанавливается без предварительного сверления
- Предварительный монтаж

### Применение

Крепление трубопроводов, направляющих, отделочных элементов.

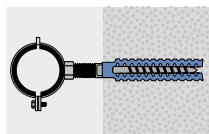

### Установка

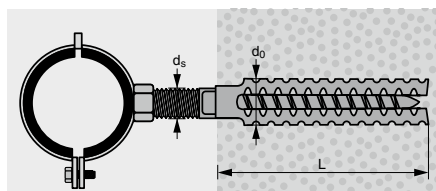
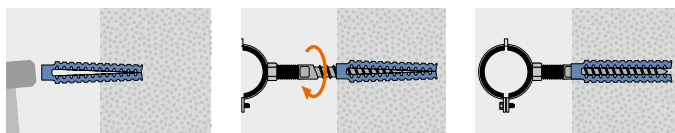

Артикул	Диаметр дюбеля $d_p$ , мм	Длина дюбеля $L$ , мм	Диаметр шурупа $d_s$ , мм	Диаметр отверстия, мм	Кол-во в упаковке, шт.
1127074	6	32	5-6	7-8	100
1127075	8	38	6-8	10-12	100
1127076	8	60	6-8	10-12	100
1127077	10	60	8-10	12-14	100

### MEF Дюбель металлический для легкого бетона





## Свойства

- Простое и экономичное крепление
- Не требует закручивания
- Применение с металлическим диском для пожаробезопасного монтажа изоляции
- Оцинкованный, толщина покрытия > 5 мкм
- Сквозной монтаж

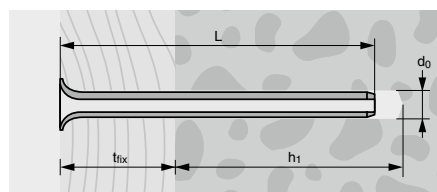

## Технические данные / Нагрузки

	Бетон В25 Вырыв, кН
MEN 6	0,7
MEN 8	1,0

Нагрузки рекомендуемые. Коэффициенты безопасности 3. 1 кН ≈ 100 кг.

## Установка

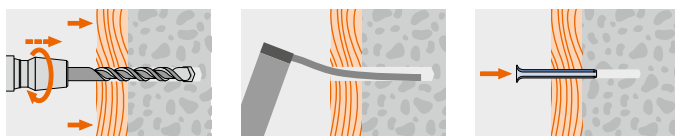

## Применение

Крепление деревянного настила, лаг, фанеры к бетонному основанию, крепление теплоизоляции.

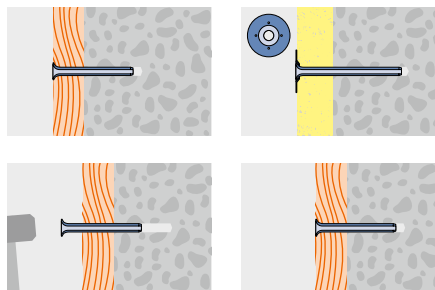

Артикул	Диаметр анкера и бура d <sub>р</sub> , мм	Длина анкера L, мм	Полезная длина t <sub>fix</sub> , мм	Глубина отверстия h <sub>1</sub> , мм	Количество в упаковке, шт.
1126030	6	30	5	35	100
1126060	6	60	30	40	100
1126080	6	80	50	40	100
1128070	8	70	30	50	100
1128090	8	90	50	50	100
1128110	8	110	70	50	100
1128130	8	130	90	50	100
1128150	8	150	110	50	100
1128180	8	180	140	50	100

## MEN Штифт (оцинкованная сталь)



Артикул	Диаметр диска, мм	Диаметр отверстия, мм	Количество в упаковке, шт.
1120862AM	70	10	100

## МДВ-М Металлический диск Ø70 мм (оцинкованная сталь)



## MMS Анкер рамный стандартный



fasty  
ПРОФЕССИОНАЛ

### Свойства

- Цинковое покрытие обеспечивает защиту от коррозии
- Расклинивающий конус заключен в гильзе анкера
- Применяется в полнотельных материалах
- Оцинкованный, толщина покрытия > 5 мкм
- Сквозной монтаж

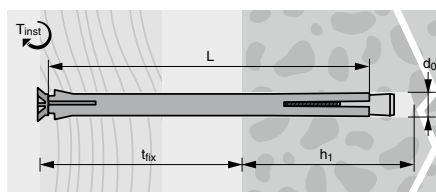

### Технические данные / Нагрузки

	<b>Бетон В25</b>
	<b>Вырыв, кН</b>

MMS 10

1,0

Нагрузки рекомендуемые, указаны для одиночных анкеров.  
Коэффициенты безопасности 5. 1 кН ≈ 100 кг.

### Установка

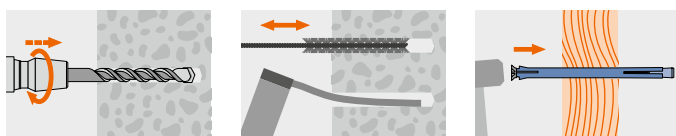

### Применение

Оконные и дверные рамы.

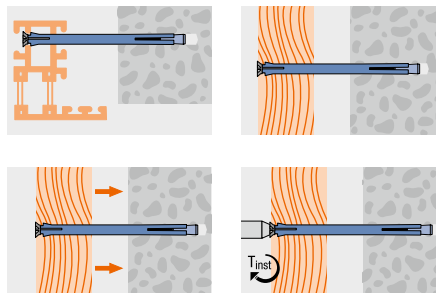

Артикул	Диаметр анкера и бура d <sub>0</sub> , мм	Длина анкера L, мм	Полезная длина t <sub>fix</sub> , мм	Глубина отверстия h <sub>1</sub> , мм	Насадка	Кол-во в упаковке, шт.
1210071AM	10	70	30	55	PZ3	100
1210091AM	10	90	50	55	PZ3	100
1210111AM	10	110	70	55	PZ3	100
1210131AM	10	130	90	55	PZ3	100
1210151AM	10	150	110	55	PZ3	100
1210181AM	10	180	140	55	PZ3	100
1210201AM	10	200	160	55	PZ3	100

### MMS Анкер рамный стандартный (оцинкованная сталь)



## MMM Анкер рамный универсальный



### Свойства

- Цинковое покрытие обеспечивает защиту от коррозии
- Расклинивающий конус заключен в гильзе анкера
- Сверление без удара в пустотелом кирпиче
- Оцинкованный, толщина покрытия > 5 мкм
- Сквозной монтаж

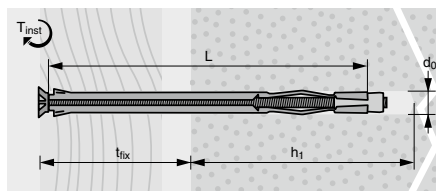

### Технические данные / Нагрузки

	<b>Бетон В25</b>
	<b>Вырыв, кН</b>

MMM 10

0,5

Нагрузки рекомендуемые, указаны для одиночных анкеров.  
Коэффициенты безопасности 5. 1 кН ≈ 100 кг.

### Установка

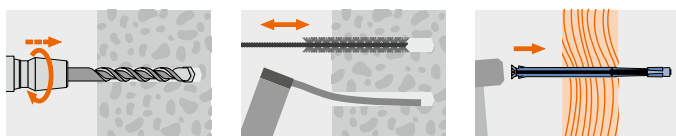

### Применение

Оконные и дверные рамы.

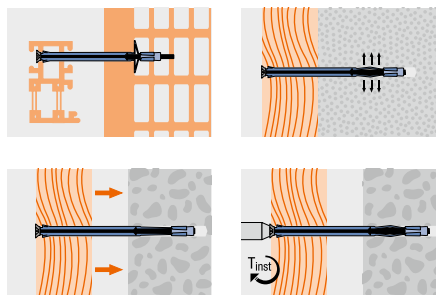

Артикул	Диаметр анкера и бура d <sub>0</sub> , мм	Длина анкера L, мм	Полезная длина t <sub>fix</sub> , мм	Глубина отверстия h <sub>1</sub> , мм	Насадка	Кол-во в упаковке, шт.
1210112	10	110	45	80	PZ3	100
1210132	10	130	65	80	PZ3	100
1210152	10	150	85	80	PZ3	100
1210182	10	180	115	80	PZ3	100

### MMM Анкер рамный универсальный (оцинкованная сталь)





## Свойства

- Быстрота и экономичность монтажа
- Минимальные расстояния от края и между креплениями
- Крепление, не создающее дополнительных напряжений в базовом материале
- Специальный изменяющийся профиль резьбы облегчает установку шурупа
- Оцинкованный, толщина покрытия > 5 мкм
- Сквозной монтаж

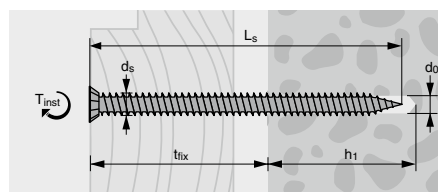

## Применение

Крепление деревянных конструкций, оконных и дверных рам, профилей.

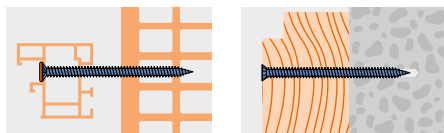

## Установка

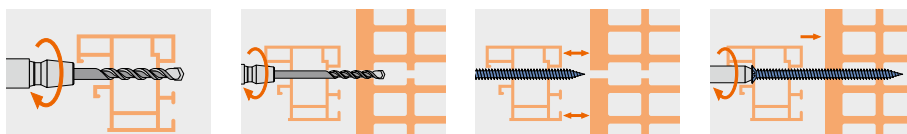

Артикул	Диаметр шурупа $d_s$ , мм	Длина шурупа $L_s$ , мм	Диаметр отверстия $d_0$ , мм	Насадка	Количество в упаковке, шт.
5137104AM	7,5	40	6	T30	100
5137105AM	7,5	50	6	T30	100
5137106AM	7,5	60	6	T30	100
5137107AM	7,5	70	6	T30	100
5137108AM	7,5	80	6	T30	100
5137109AM	7,5	90	6	T30	100
5137110AM	7,5	100	6	T30	100
5137111AM	7,5	110	6	T30	50
5137112AM	7,5	120	6	T30	50
5137113AM	7,5	130	6	T30	50
5137114AM	7,5	140	6	T30	50
5137115AM	7,5	150	6	T30	50
5137118AM	7,5	180	6	T30	50
5137121AM	7,5	210	6	T30	50

MRS Стеновой шуруп, головка 11,5 мм





# **MJR** Джет-плаг **MFJ** Фибер-Джет

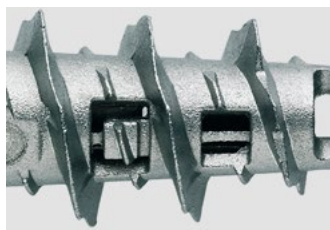

**Режущая резьба** обеспечивает легкую установку дюбеля.

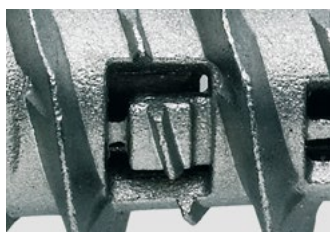

**Фиксатор** исключает выкручивание дюбеля при выворачивании шурупа.



**Сверлящий наконечник** устраняет необходимость предварительного сверления.

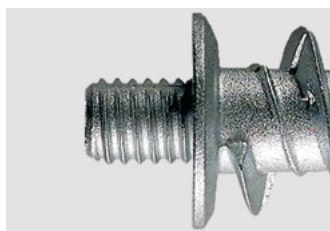

**Метрическая соединительная резьба** для хомутов.





## Свойства

- Цинковый сплав (литье под давлением)
- Не требуется предварительное сверление в гипсокартоне
- MJP39 — Для одинарного и двойного гипсокартона, ГВЛ
- MJP-S — джет-плаг в комплекте с шурупом
- MJPm — джет-плаг с соединительной метрической резьбой

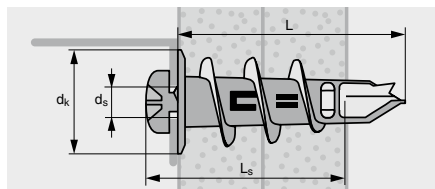

## Технические данные / Нагрузки

	Гипсокартон 12,5 мм
	Вырыв, Н
MJP39	100

Нагрузки рекомендуемые. Коэффициент безопасности 3. 10 Н ≈ 1 кг.

## Установка

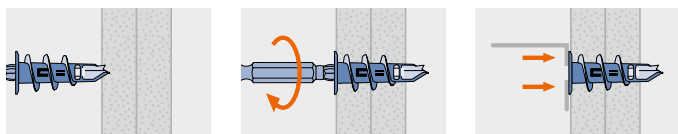

## Применение

Крепление светильников, картин, небольших настенных полок, хомутов к гипсокартонным стенам.

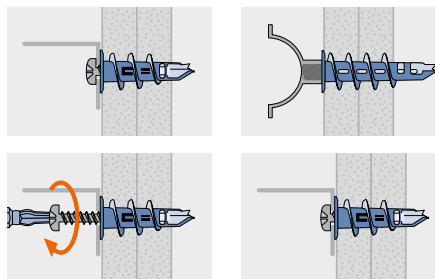

Артикул	Длина дюбеля L, мм	Диаметр шурупа d <sub>s</sub> , мм	Метрическая резьба	Диаметр бортика d <sub>c</sub> , мм	Количество в упаковке, шт.
1801012	39	4,0–4,5	M4	14	100
1801022	32	4,0–4,5	M4	14	100
1801042	25	4,0–4,5	M4	13	100

## MJP Джет-плаг



Артикул	Длина дюбеля L, мм	Диаметр шурупа d <sub>s</sub> , мм	Длина шурупа L <sub>s</sub> , мм	Насадка	Количество в упаковке, шт.
18010124	39	4,5	30	PZ2	100
18010224	32	4,5	30	PZ2	100

## MJP-S Джет-плаг с шурупом с цилиндрической головкой



Артикул	Длина дюбеля L, мм	Метрическая резьба	Количество в упаковке, шт.
1801312	39	M6	100
1801314	39	M8	100

## MJPm Джет-плаг с метрической соединительной резьбой



Артикул	Для крепежа	Количество в упаковке, шт.
4001201L	MJP / MFJ / шуруп	1

## БИТ Двойная насадка для MJP / MFJ



Артикул	Для крепежа	Количество в упаковке, шт.
4001202L	MJPm	1

## БИТ Насадка для MJPm





## Свойства

- Полиамид, армированный стекловолокном
- Электрически изолированный
- Для одинарного гипсокартона
- MFJ-S — Фибер-Джет в комплекте с шурупом

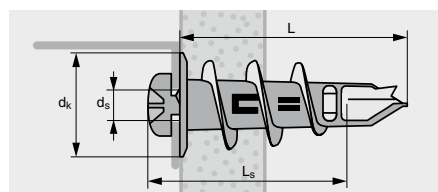

## Технические данные / Нагрузки

	Гипсокартон 12,5 мм
	Вырыв, Н

MFJ

90

Нагрузки рекомендуемые. Коэффициент безопасности 3. 10 Н ≈ 1 кг.

## Установка

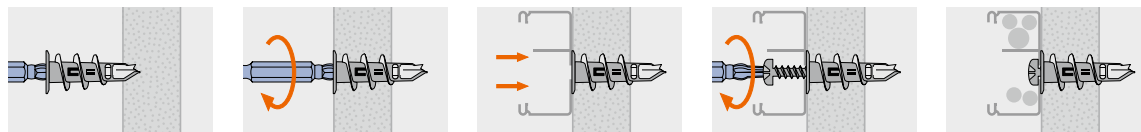

## Применение

Электроустановочные изделия, картины, светильники, рейки.

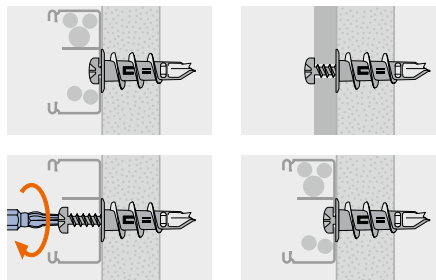

Артикул	Длина дюбеля L, мм	Диаметр шурупа ds, мм	Метрическая резьба	Диаметр бортика dk, мм	Количество в упаковке, шт.
1801112	32	4,0–4,5	M4	14	100
1801142	25	4,0–4,5	M4	13	100

## MFJ Фибер-Джет



Артикул	Длина дюбеля L, мм	Диаметр шурупа ds, мм	Длина шурупа Ls, мм	Насадка	Количество в упаковке, шт.
1801124	32	4,5	30	PZ2	100

## MFJ-S Фибер-Джет с шурупом с цилиндрической головкой



Артикул	Для крепежа	Количество в упаковке, шт.
4001201L	MJP/MFJ/шуруп	1

## БИТ Двойная насадка для MJP/MFJ





## Свойства

- Быстрый и простой монтаж при помощи установочного инструмента
- Равномерное распределение нагрузки на материал стены
- Три совмещенные секции раскрытия анкера, запатентованная конструкция
- Оцинкованная сталь, толщина покрытия > 5 мкм

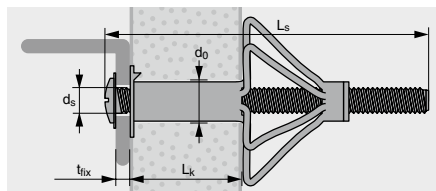

## Технические данные / Нагрузки

	Гипсокартон 12,5 мм Вырыв, Н
MHD M4	150
MHD M5	180
MHD M6	200
MHD M8	200

Нагрузки рекомендуемые. Коэффициент безопасности 3. 10 Н ≈ 1 кг.

## Установка

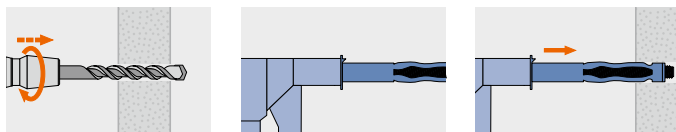

## Применение

Крепление светильников, картин, небольших настенных полок, зеркал и т.д.

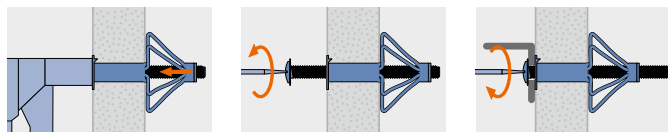
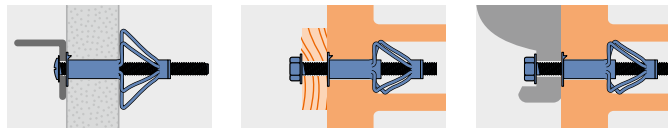

Артикул	Метрич. резьба	Длина винта L <sub>v</sub> , мм	Диаметр отверстия d <sub>0</sub> , мм	Толщина базового материала L <sub>к</sub> , мм	Полезная длина t <sub>fix</sub> , мм	Кол-во в упаковке, шт.
1870140	M4	23,5	8	0-4	12	100
1870141	M4	35	8	4-9	16	100
1870142	M4	46	8	3-20	21	100
1870143	M4	46	8	15-21	16	100
1870144	M4	60	8	30-38	16	100
1870161	M5	37	10	5-13	20	100
1870162	M5	50	10	5-18	26	100
1870163	M5	63	10	18-32	26	100
1870164	M5	80	10	35-49	22	100
1870181	M6	37	12	4-13	19	100
1870182	M6	50	12	5-18	27	100
1870183	M6	63	12	16-32	28	100
1870184	M6	80	12	33-49	24	100
1870191	M8	37	14	4-12	19	100
1870192	M8	53	14	5-18	23	100
1870193	M8	66	14	18-32	24	100

У анкера M8 винт с шестигранной головкой.

## MHD-S Анкер для пустотелых конструкций с винтом (оцинкованная сталь)



Артикул	Для установки	Количество в упаковке, шт.
1870502	MHD-S M4-M6	1

## MHD-WZ Инструмент для установки MHD-S







## Свойства

- Быстрая и простая установка
- MF-H с крюком, MF-M с резьбовой шпилькой
- Крепление в пустотелых материалах
- «Крылья» раскрываются посредством пружины
- Сквозной монтаж

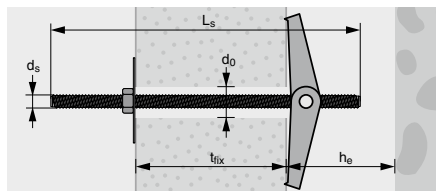

## Технические данные / Нагрузки

	Гипсокартон 12,5 мм Вырыв, Н
MF M3	160
MF M4	200
MF M5	210
MF M6	220
MF M10	240

Нагрузки рекомендуемые. Коэффициент безопасности 3. 10 Н ≈ 1 кг.

## Применение

Подвесные потолки, кабельные каналы, карнизы, раковины и т.д.

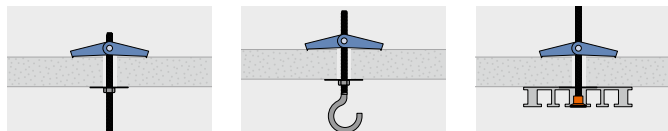

## Установка

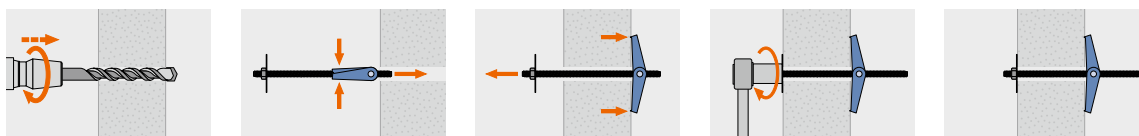

Артикул	Метрич. резьба $d_s$	Длина резьбы $L_s$ , мм	Диаметр отверстия $d_0$ , мм	Мин. глубина полости $h_0$ , мм	Полезная длина $t_{fix}$ , мм	Кол-во в упаковке, шт.
1825320	M3	85	11	35	50	100
1825410	M4	90	14	35	50	50
1825510	M5	100	16	46	60	25
1825610	M6	100	16	46	60	25
1825910	M10	180	30	90	150	10

## MF-M Складной пружинный анкер со шпилькой (оцинкованная сталь)

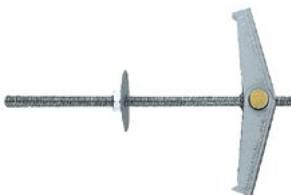

Артикул	Метрич. резьба $d_s$	Длина резьбы $L_s$ , мм	Диаметр отверстия $d_0$ , мм	Мин. глубина полости $h_0$ , мм	Полезная длина $t_{fix}$ , мм	Кол-во в упаковке, шт.
1825340	M3	70	11	35	30	50
1825430	M4	70	14	35	30	50
1825530	M5	70	16	46	30	25
1825630	M6	90	16	46	50	25

## MF-H Складной пружинный анкер с крюком (оцинкованная сталь)

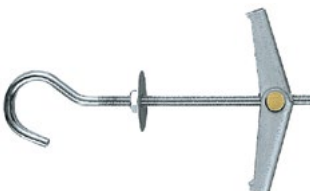



## Свойства

- Крепление в пустотелых материалах (минимальная глубина полости 70 мм)
- МК-Н с крюком, МК-М с резьбовой шпилькой
- Для тяжелых подвесов
- Сквозной монтаж

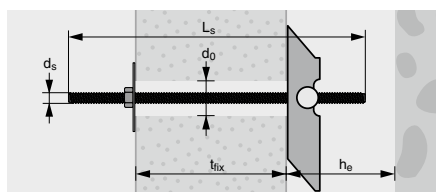

## Технические данные / Нагрузки

	Гипсокартон 12,5 мм Вырыв, Н
МК М5	230
МК М6	250
МК М8	300
МК М10	—

Нагрузки рекомендуемые. Коэффициент безопасности 3. 10 Н ≈ 1 кг.

## Применение

Крепление подвесных потолков, кабельных каналов, люстр и т.д.



## Установка

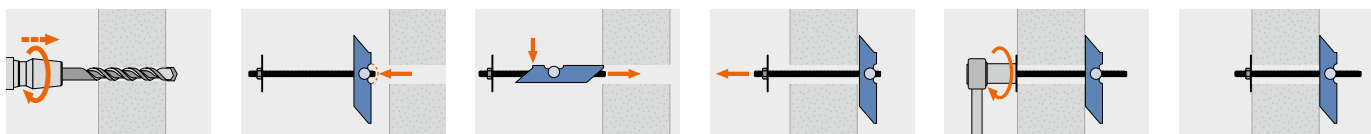

Артикул	Метрич. резьба d <sub>s</sub>	Длина резьбы L <sub>s</sub> , мм	Диаметр отверстия d <sub>0</sub> , мм	Мин. глубина полости h <sub>e</sub> , мм	Полезная длина t <sub>fix</sub> , мм	Кол-во в упаковке, шт.
1826510	M5	100	15	70	50	50
1826610	M6	100	18	70	60	50
1826810	M8	100	20	70	50	50
1826910	M10	200	30	100	100	10

### МК-М Складной анкер со шпилькой (оцинкованная сталь)













Артикул	Метрич. резьба d <sub>s</sub>	Длина резьбы L <sub>s</sub> , мм	Диаметр отверстия d <sub>0</sub> , мм	Мин. глубина полости h <sub>e</sub> , мм	Полезная длина t <sub>fix</sub> , мм	Кол-во в упаковке, шт.
1826520	M5	70	15	70	30	50
1826620	M6	90	18	70	50	50
1826820	M8	90	20	70	25	25

### МК-Н Складной анкер с крюком (оцинкованная сталь)















# Анкерные химические

	<b>VMH</b> Технология инъекирования	<b>96</b>
	<b>VME</b> Технология инъекирования	<b>100</b>
	<b>VME plus</b> Технология инъекирования	<b>102</b>
	<b>VMU plus</b> Технология инъекирования	<b>104</b>
	<b>VMU plus Polar</b> Технология инъекирования	<b>106</b>
	<b>VM-PY</b> Технология инъекирования	<b>108</b>
	<b>VE-SF</b> Технология инъекирования	<b>110</b>
	<b>PE-SF</b> Технология инъекирования	<b>113</b>
	<b>VME 600</b> Технология инъекирования	<b>116</b>
	<b>VE-POLAR</b> Технология инъекирования	<b>118</b>
	Комплектующие и расходные материалы для химических анкеров	<b>121</b>



# Подбор анкера (применение и свойства)

Описание применения	Фотография применения	Примечание	Оптимальный вариант анкера	Свойства анкера
Крепление стоек шумозащитных экранов (колонн)		При использовании установки алмазного бурения для сверления отверстий в бетоне, лучше применить технологию инъецирования VME		
Крепление барьерного ограждения				
Крепление кабельной канализации		При установке в подэтажном пространстве для удобства монтажа механические анкеры типа BZ plus A4	<p>Клеевой анкер <b>V plus</b></p>	<p><b>Назначение:</b></p> <ul style="list-style-type: none"> <li>■ клеевой анкер V plus — для установки в сжатой зоне бетона и природный камень</li> <li>■ технология инъецирования VME — для установки в растянутой и сжатой зонах бетона и природный камень</li> <li>■ технология инъецирования VMH — для установки в растянутой и сжатой зонах бетона</li> </ul>
Крепление закладной детали опорного столба балки перекрытия		Важно соблюдать крайевые расстояния и не повредить продольную арматуру колонны	<p>Технология инъецирования <b>VM</b></p> <p><b>VME / VME plus</b></p>	<p><b>Материал:</b></p> <ul style="list-style-type: none"> <li>■ капсула V-P plus — химический двухкомпонентный состав</li> <li>■ картридж VME — эпоксидная смола с наполнителем и отвердителем</li> <li>■ картридж VMH — гибридный состав на основе винилэстеровой смолы</li> <li>■ резьбовая шпилька V-A — сталь 5.8, оцинкованная или горячеоцинкованная fvz, или нержавеющей сталь A4, HCR</li> </ul>
Крепление мачт освещения		При увеличенной глубине анкерки необходимо использовать технологию инъецирования VME или VMH с резьбовыми шпильками VM-A	<p><b>VMH</b></p> <p><b>VMU-A</b></p>	<p><b>Свойства:</b></p> <ul style="list-style-type: none"> <li>■ высокие нагрузки</li> <li>■ малые межосевые и крайевые расстояния</li> <li>■ удерживает нагрузку за счет молекулярных сил трения</li> </ul>
Крепление металлических конструкций светового фонаря		Возможно применение анкера SZ		
Организация арматурных выпусков в монолитных перекрытиях		Может быть использован и VMU plus, но коэффициент сцепления будет ниже. Расчет глубины анкерки по СТО		

Описание применения	Фотография применения	Примечание	Оптимальный вариант анкера	Свойства анкера
Наращивание существующей фундаментной плиты или плиты перекрытия		Может быть использован и VMU plus, но коэффициент сцепления ниже	Технология инъектирования <b>VM</b>	<b>Назначение:</b> ■ для установки в растянутой и сжатой зонах бетона и природный камень
Крепление металлической гидроизоляции к железобетонному основанию			 <b>VMU plus</b>	<b>Материал:</b> ■ картридж состоит из эпоксидной смолы, наполнителя и отвердителя
Усиление опор пролетных строений мостов		Избегать нагрева анкерной шпильки (арматуры) свыше 100 °С. Возможна увеличенная глубина установки	 <b>VMU-A</b>	<b>Свойства:</b> ■ разработан специально для применения с арматурой ■ устойчив к влаге ■ имеет высокий коэффициент сцепления ■ не подвержен усадочной деформации ■ не требует дополнительной обработки отверстия после алмазного бурения
Крепление конструкций водоотвода и дренажа в подэтажном пространстве		Может быть использован забивной анкер E	 <b>VM-A</b>	
Крепление конструкций металлоконструкций к стенам		При креплении к стеновой кладке необходимо проводить натурные испытания	 <b>VMU plus</b>	<b>Назначение:</b> ■ технология инъектирования VMU plus — для установки в растянутой и сжатой зонах бетона, природный камень, кирпичную кладку
Крепление информационных и рекламных щитов		Лучше использовать состав VMU plus (или VMH) со шпильками VM-A для увеличенной посадки	 <b>VMU plus Polar</b>	<b>Материал (двухкомп. состав):</b> ■ VMU plus / VMU plus Polar — картридж, содержащий винилэстеровую смолу с наполнителем, без стирола ■ VM-PY — картридж, содержащий полиэстеровую смолу с наполнителем
Крепление металлического фахверка		Возможно применение клиновых анкеров B fz	 <b>VM-A</b>	
Крепление стоек автоподъемника на станциях техобслуживания		Применяется технология инъектирования VMZ	Технология инъектирования <b>VM</b>	<b>Назначение:</b> ■ технология инъектирования VMZ — для установки в растянутой и сжатой зонах бетона и природном камне
Крепление технологического оборудования			 <b>VMZ</b>	<b>Материал:</b> ■ VMZ — картридж, содержащий синтетическую смолу и отвердитель ■ резьбовая шпилька с коническими элементами VMZ-A — оцинкованная сталь 8.8, нержавеющая сталь A4, или HCR



# VMH Технология инъектирования



- Европейское техническое свидетельство
- Пожароустойчивость F30-F120.
- Техническое свидетельство о пригодности продукции ФАУ «ФЦС».
- Анкер может использоваться в сейсмически активной зоне, категория C1 и C2.



- Универсальный состав для самых высоких нагрузок в бетоне
- Протокол стендовых статических испытаний по определению прочности фиксации клеевого анкера VMH со шпилькой для крепления мостовых стоек.



Сборник конструктивных решений в Метростроении.



- Расчет по СТО 36554501-048-2016\* «Анкерные крепления к бетону. Правила проектирования».
- Расчет по СТО 36554501-042-2015\* «Устройство арматурных выпусков в железобетоне на основе применения технологии инъектирования MKT».









## Свойства

- Химический анкер для установки в растянутой и сжатой зонах бетона классом прочности В25–В60
- Европейское техническое свидетельство
- Расчет по СТО 36554501-048-2016\* «Анкерные крепления к бетону. Правила проектирования»
- Пожароустойчивость F30–F120
- Без стирола, без запаха, не огнеопасен
- Для использования с резьбовыми шпильками и арматурой периодического профиля
- Анкер может использоваться в сейсмически активной зоне, категория С1 и С2
- Универсальный состав для самых высоких нагрузок в бетоне
- Крепление, не создающее напряжений в базовом материале
- Применение во влажном бетоне (увеличивается время отверждения)
- Долговечен и устойчив к агрессивным воздействиям
- Температура монтажа от  $-5^{\circ}\text{C}$  до  $+40^{\circ}\text{C}$
- Цвет состава: серый

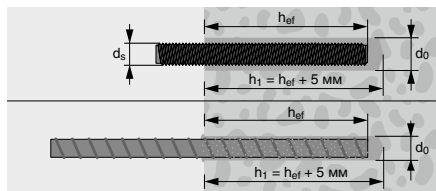

## Применение

Крепление шумозащитных экранов, опор освещения, рекламных конструкций, установка колонн, балок.



## Технические данные

Температура базового материала	от $-5^{\circ}\text{C}$ до $-1^{\circ}\text{C}$	от $0^{\circ}\text{C}$ до $4^{\circ}\text{C}$	от $5^{\circ}\text{C}$ до $9^{\circ}\text{C}$	от $10^{\circ}\text{C}$ до $14^{\circ}\text{C}$	от $15^{\circ}\text{C}$ до $19^{\circ}\text{C}$	от $20^{\circ}\text{C}$ до $29^{\circ}\text{C}$
Время схватывания	50 мин	25 мин	15 мин	10 мин	6 мин	3 мин
Время полного отверждения (сухое отверстие <sup>1)</sup> )	5 ч	3,5 ч	2 ч	1 ч	40 мин	30 мин

<sup>1)</sup> Для влажного отверстия время полного отверждения увеличивается в два раза.

## Установка

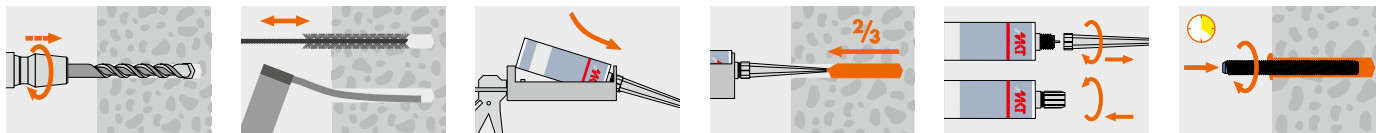

Артикул	Описание	Объем, мл	Количество в упаковке, шт.
28251501	Картридж + 1 смеситель	280	12 (картон)

VMH Технология инъекции, картридж 280 мл



Артикул	Описание	Объем, мл	Количество в упаковке, шт.
28257501	Картридж + 1 смеситель	420	12 (картон)
28999647	Картридж + 1 смеситель	420	20 (пласт. бокс)

VMH Технология инъекции, картридж 420 мл



Артикул	Для картриджа	Количество в упаковке, шт.
1710011AM	280–310 мл	1
1710009AM	380–420 мл	1

Дозатор для картриджа



Артикул	Содержание	Для картриджа	Количество в упаковке, шт.
ACU380420	- батареи 2 шт. - зарядное устройство - чемодан	380–420 мл	1

Аккумуляторный дозатор для картриджа



**Расчетная нагрузка, одиночное крепление (для температурного режима от –40 °С до +50/+80 °С)**

Глубина посадки	$h_{ef}$	мм	60–160	60–200	70–240	80–320	90–400	96–480	108–540	120–600
<b>Оцинкованная сталь класса 5.8</b>										
Сжатая зона бетона В25			<b>M8</b>	<b>M10</b>	<b>M12</b>	<b>M16</b>	<b>M20</b>	<b>M24</b>	<b>M27</b>	<b>M30</b>
Вырыв	$N_{Rd}$	кН	12,0	15,7–19,3	19,7–28,0	24,1–52,0	28,8–81,3	31,7–117,3	37,8–153,3	44,3–186,7
Срез	$V_{Rd}$	кН	7,2	12,0	16,8	31,2	48,8	63,3–70,4	76,0–92,0	89,0–112,0
Растянутая зона бетона В25			<b>M8</b>	<b>M10</b>	<b>M12</b>	<b>M16</b>	<b>M20</b>	<b>M24</b>	<b>M27</b>	<b>M30</b>
Вырыв	$N_{Rd}$	кН	7,0–12,0	9,4–19,3	14,1–28,0	17,2–52,0	20,6–81,3	22,6–117,3	26,9–153,3	31,6–186,7
Срез	$V_{Rd}$	кН	7,2	12,0	16,8	31,2	41,0–48,8	45,2–70,4	54,1–92,0	63,3–112,0
<b>Нержавеющая сталь А4</b>										
Сжатая зона бетона В25			<b>M8</b>	<b>M10</b>	<b>M12</b>	<b>M16</b>	<b>M20</b>	<b>M24</b>	<b>M27</b>	<b>M30</b>
Вырыв	$N_{Rd}$	кН	13,9	15,7–21,9	19,7–31,6	24,1–58,8	28,8–91,4	31,7–132,1	37,8–80,4	44,3–98,3
Срез	$V_{Rd}$	кН	8,3	12,8	19,2	35,3	55,1	63,3–79,5	48,3	58,8
Растянутая зона бетона В25			<b>M8</b>	<b>M10</b>	<b>M12</b>	<b>M16</b>	<b>M20</b>	<b>M24</b>	<b>M27</b>	<b>M30</b>
Вырыв	$N_{Rd}$	кН	7,0–13,9	9,4–21,9	14,1–31,6	17,2–58,8	20,5–91,4	22,6–132,1	26,9–80,4	31,6–98,3
Срез	$V_{Rd}$	кН	8,3	12,8	19,2	34,4–35,3	41,0–55,1	45,2–79,5	48,3	58,8

Расчетные усилия для резьбовых шпилек, установленных на величину в диапазоне  $h_{ef,min} - h_{ef,max}$  не рассчитываются методом интерполяции. Для определения расчетных усилий обращайтесь в инженерный отдел МКТ.

**Параметры установки анкера**

Диаметр отверстия в бетоне	$d_o$	мм	10	12	14	18	22	28	30	35
Диаметр отверстия в закрепляемой пластине	$d_f$	мм	9	12	14	18	22	26	30	33
Минимальная толщина бетона	$h_{min}$	мм	100–190	100–230	100–270	116–356	134–444	152–536	168–600	190–670
Момент затяжки	$T_{inst}$	Нм	10	20	40	60	100	170	250	300

**Осевое расстояние между анкерами и расстояние от оси анкера до кромки бетона**

Минимальное осевое расстояние	$S_{min}$	мм	40	50	60	75	95	115	125	140
Минимальное расстояние до кромки бетона	$C_{min}$	мм	35	40	45	50	60	65	75	80

**Расчетная нагрузка, одиночное крепление (для температурного режима от –40 °С до +50/+80 °С)**

Глубина посадки	$h_{ef}$	мм	60–160	60–200	70–240	75–280	80–320	90–400	100–500	112–560	128–640
<b>Арматура А500С</b>											
Сжатая зона бетона В25			<b>Ø8</b>	<b>Ø10</b>	<b>Ø12</b>	<b>Ø14</b>	<b>Ø16</b>	<b>Ø20</b>	<b>Ø25</b>	<b>Ø28</b>	<b>Ø32</b>
Вырыв	$N_{Rd}$	кН	14,1–20,1	15,7–31,4	19,8–45,2	22,0–61,6	24,2–80,4	28,9–125,7	33,8–196,4	40,1–246,3	49,0–321,7
Срез	$V_{Rd}$	кН	10,1	15,7	22,6	30,8	40,2	57,8–62,8	67,7–98,2	80,2–123,2	98,0–160,8
Растянутая зона бетона В25			<b>Ø8</b>	<b>Ø10</b>	<b>Ø12</b>	<b>Ø14</b>	<b>Ø16</b>	<b>Ø20</b>	<b>Ø25</b>	<b>Ø28</b>	<b>Ø32</b>
Вырыв	$N_{Rd}$	кН	5,5–14,7	6,9–23,0	10,6–36,2	14,3–53,3	17,2–69,7	20,6–108,9	24,1–183,2	28,6–229,8	34,9–300,1
Срез	$V_{Rd}$	кН	10,1	13,8–15,7	21,1–22,6	28,6–30,8	34,5–40,2	41,1–62,8	48,2–98,2	57,1–123,2	69,8–160,8

Расчетные усилия для арматурных стержней, установленных на величину в диапазоне  $h_{ef,min} - h_{ef,max}$  не рассчитываются методом интерполяции.

Для определения расчетных усилий обращайтесь в инженерный отдел МКТ.

При использовании арматурных стержней из стали А400 обращайтесь в инженерный отдел МКТ для определения расчетных усилий.

**Параметры установки анкера**

Диаметр отверстия в бетоне	$d_o$	мм	12	14	16	18	20	25	32	35	40
Минимальная толщина бетона	$h_{min}$	мм	100–190	100–230	102–272	111–316	120–360	140–450	164–564	182–630	208–720

**Осевое расстояние между анкерами и расстояние от оси анкера до кромки бетона**

Минимальное осевое расстояние	$S_{min}$	мм	40	50	60	70	75	95	120	130	150
Минимальное расстояние до кромки бетона	$C_{min}$	мм	35	40	45	50	50	60	70	75	85

# VME Технология инъекирования



- Европейское техническое свидетельство, опция 1, для установки в сжатой и растянутой зонах бетона и природном камне.
- Немецкий национальный стандарт DIBT.
- Пожароустойчивость F30-F120.
- Анкер может использоваться в сейсмически активной зоне, категория C1 и C2.



- Расчет по СТО 36554501-042-2016\* «Анкерные крепления к бетону. Правила проектирования».
- Расчет по СТО 36554501-042-2015\* «Устройство арматурных выпусков в железобетоне на основе применения технологии инъекирования MKT»



Сборник типовых анкерных узлов. Приложение к каталогу MKT.



Сборник конструктивных решений узлов установки элементов обустройства инженерных сооружений транспортной инфраструктуры.

остав, не создающий в бетоне, высокой несущей способности в бетоне (ETA-09/0350), так же для вклейки в бетон (ETA 07/0299 и Z-21.8-1872), так же в соответствии с инструкцией по установке. Для загрузки и скачивания по запросу или скачать файлы.

за монтажа не ниже +5°C, в холодном, сухом и темном помещении при температуре от +5°C до +25°C. Цвет однородного красного цвета = равномерно перемешаны.

по технике безопасности в А и Б.

(B) H314 При попадании на кожу и в глаза вызывает раздражение.

(B) H317 Контакт с кожей может вызвать аллергическую реакцию.

(A+В) H319 При попадании в глаза вызывает выраженное раздражение.

(A) H341 Предполагается, что при вдыхании вызывает генетические мутации.

H360F Может отрицательно повлиять на способность к деторождению у людей.

(A) H411 Опасно для водных организмов.

(B) P273 Избегать попадания в окружающую среду.

(A+B) P280 Надежно надеть защитные перчатки/одежду/средства защиты органов дыхания.

(A+В) P301+P330+P331 ПРИ ПОПАДАНИИ: Прополоскать рот водой.

(B) P302+P352 ПРИ ПОПАДАНИИ НА КОЖУ: Промыть большим количеством воды.

(A) P303+P361+P353 ПРИ ПОПАДАНИИ НА КОЖУ (или волосы): Вымыть одежду/средства защиты от загрязненной одежды водой/под душем.

(A+В) P331+P338 ПРИ ПОПАДАНИИ В ГЛАЗА: Осторожно промыть глаза водой в течение нескольких минут. Снять линзы, если вы ими пользуетесь, легко сделать. Продолжить промывку глаз.

(A+В) P310 Немедленно обратиться к врачу/в токсикологический центр/в больницу.

(B) P332+P313 При появлении раздражения кожи: Обратиться за медицинской помощью/обратиться к врачу.

(A) P337+P337 Если в глаза не проходит: Обратиться к врачу/консультативной помощи/консультативной помощи под замком.

(B) P501 Выбросить содержимое/емкость в соответствии с местными/региональными предписаниями.

205 Содержит составные части. См. информацию, данную производителем (A). См. также информацию и инструкции пользователей.



43315 138330

bhf & Co. KG  
dem Inmel 2  
Germany  
no. +49 6374 9116 0  
no. +49 6374 / 9116 60  
www.mkt.de









## Свойства

- Европейское техническое свидетельство, опция 1, для установки в сжатой и растянутой зонах бетона и природном камне
- Немецкий национальный стандарт DIBT
- Пожароустойчивость F30-F120
- Расчет по СТО 36554501-048-2016\* «Анкерные крепления к бетону. Правила проектирования»
- Анкер может использоваться в сейсмически активной зоне, категория С1 и С2
- Применяется с арматурой периодического профиля и резьбовыми шпильками
- Устанавливается и во влажные отверстия, в том числе, выполненные установкой алмазного бурения
- Имеет высокий коэффициент сцепления с базовым материалом
- Практически не подвержен усадочной деформации
- Не создает внутренних напряжений в базовом материале
- Практически без запаха
- Цвет состава: красный

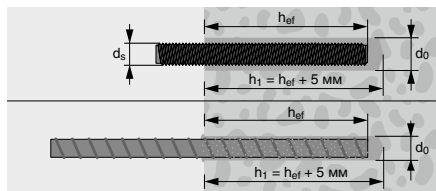

## Применение

Используется для установки резьбовых шпилек и арматуры при реконструкции и новом строительстве. Монолитное домостроение, крепления элементов каркаса быстровозводимых зданий, мостового полотна, а также гидротехнических сооружений, объектов энергетики. Широкое применение при строительстве метро, транспортных развязок, аэропортов и спортивных сооружений.



## Технические данные

Температура базового материала	от 5°C до 9°C	от 10°C до 19°C	от 20°C до 29°C	от 30°C до 39°C	>40°C
Время схватывания	120 мин	90 мин	30 мин	20 мин	12 мин
Время полного отверждения (сухое отверстие <sup>1)</sup> )	50 ч	30 ч	10 ч	6 ч	4 ч

<sup>1)</sup> Для влажного отверстия время полного отверждения увеличивается в два раза.



## Установка

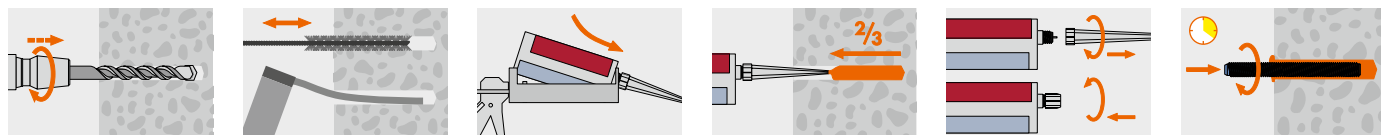

Артикул	Описание	Объем, мл	Количество в упаковке, шт.
28255501	Картридж + 1 смеситель	385	12 (картон)
28999293	Картридж + 1 смеситель	385	15 (пласт. бокс)
28255643	Картридж + 1 смеситель	585	12 (картон)

## VME Технология инъекции



Артикул	Для картриджа	Количество в упаковке, шт.
28353010	385 мл	1
28353585	585 мл	1

## Дозатор для картриджа



Артикул	Содержание	Для картриджа	Количество в упаковке, шт.
ACU385585	- батареи 2 шт. - зарядное устройство - чемодан	385, 585 мл	1

## Аккумуляторный дозатор для картриджа



**Расчетная нагрузка, одиночное крепление (для температурного режима от -40 °С до +24/+40 °С)**

Глубина посадки	$h_{ef}$	мм	60-96	60-120	70-144	80-192	90-240	96-288	108-324	120-360
<b>Оцинкованная сталь класса 5.8</b>										
Сжатая зона бетона В25			<b>M8</b>	<b>M10</b>	<b>M12</b>	<b>M16</b>	<b>M20</b>	<b>M24</b>	<b>M27</b>	<b>M30</b>
Вырыв	$N_{Rd}$	кН	12,0	13,1-19,3	16,5-28,0	20,1-52,0	20,6-81,3	22,7-117,3	27,1-141,0	31,8-165,1
Срез	$V_{Rd}$	кН	7,2	12,0	16,8	31,2	48,8	63,3-70,4	76,0-92,0	89,0-112,0
Растянутая зона бетона В25			<b>M8</b>	<b>M10</b>	<b>M12</b>	<b>M16</b>	<b>M20</b>	<b>M24</b>	<b>M27</b>	<b>M30</b>
Вырыв	$N_{Rd}$	кН	5,9-9,4	7,3-14,7	11,0-22,6	14,4-34,8	14,7-43,1	16,2-56,8	19,3-71,9	22,6-88,8
Срез	$V_{Rd}$	кН	7,2	12,0	16,8	31,2	41,0-48,8	45,1-70,4	54,1-92,0	63,3-112,0
<b>Нержавеющая сталь А4</b>										
Сжатая зона бетона В25			<b>M8</b>	<b>M10</b>	<b>M12</b>	<b>M16</b>	<b>M20</b>	<b>M24</b>	<b>M27</b>	<b>M30</b>
Вырыв	$N_{Rd}$	кН	12,6-13,9	13,1-21,9	16,4-31,6	20,1-58,8	20,6-91,4	22,7-117,5	27,1-80,4	31,6-98,3
Срез	$V_{Rd}$	кН	8,3	12,8	19,2	35,3	55,1	63,3-79,5	48,3	58,8
Растянутая зона бетона В25			<b>M8</b>	<b>M10</b>	<b>M12</b>	<b>M16</b>	<b>M20</b>	<b>M24</b>	<b>M27</b>	<b>M30</b>
Вырыв	$N_{Rd}$	кН	5,9-9,4	7,3-14,7	11,0-22,6	14,4-34,8	14,7-43,1	16,2-56,8	19,3-71,9	22,6-88,8
Срез	$V_{Rd}$	кН	8,3	12,8	19,2	34,3-35,3	41,0-55,1	45,1-79,5	48,3	58,8

Расчетные усилия для резьбовых шпилек, установленных на величину в диапазоне  $h_{ef,min} - h_{ef,max}$  не рассчитываются методом интерполяции. Для определения расчетных усилий обращайтесь в инженерный отдел МКТ.

**Параметры установки анкера**

Минимальная толщина бетона	$h_{min}$	мм	$h_{ef} + 30 \text{ мм} \geq 100 \text{ мм}$				$h_{ef} + 2 \times d_0$			
Диаметр отверстия в бетоне	$d_0$	мм	10	12	14	18	24	28	32	35
Момент затяжки	$T_{inst}$	Нм	10	20	40	80	120	160	180	200

**Осевое расстояние между анкерами и расстояние от оси анкера до кромки бетона**

Минимальное осевое расстояние	$S_{min}$	мм	40	50	60	80	100	120	135	150
Минимальное расстояние до кромки бетона	$C_{min}$	мм	40	50	60	80	100	120	135	150

**Расчетная нагрузка, одиночное крепление (для температурного режима от -40 °С до +24/+40 °С)**

Глубина посадки	$h_{ef}$	мм	60-96	60-120	70-144	75-168	80-192	90-240	100-300	112-336	128-384
<b>Арматура А500С</b>											
Сжатая зона бетона В25			<b>Ø8</b>	<b>Ø10</b>	<b>Ø12</b>	<b>Ø14</b>	<b>Ø16</b>	<b>Ø20</b>	<b>Ø25</b>	<b>Ø28</b>	<b>Ø32</b>
Вырыв	$N_{Rd}$	кН	11,7-18,8	13,1-29,3	16,5-39,2	18,3-53,3	20,2-64,3	20,6-86,1	24,2-123,4	28,7-148,9	35,0-181,9
Срез	$V_{Rd}$	кН	10,1	15,7	22,6	30,8	40,2	57,8-62,8	67,7-98,2	80,2-123,2	98,0-160,8
Растянутая зона бетона В25			<b>Ø8</b>	<b>Ø10</b>	<b>Ø12</b>	<b>Ø14</b>	<b>Ø16</b>	<b>Ø20</b>	<b>Ø25</b>	<b>Ø28</b>	<b>Ø32</b>
Вырыв	$N_{Rd}$	кН	5,9-9,4	7,3-14,7	11,0-22,6	12,8-28,7	14,4-34,8	14,7-43,1	17,2-61,7	20,4-77,4	24,9-101,1
Срез	$V_{Rd}$	кН	10,1	15,7	22,6	30,8	34,5-40,2	41,1-62,8	48,2-98,2	57,1-123,2	69,8-160,8

Расчетные усилия для арматурных стержней, установленных на величину в диапазоне  $h_{ef,min} - h_{ef,max}$  не рассчитываются методом интерполяции. Для определения расчетных усилий обращайтесь в инженерный отдел МКТ. При использовании арматурных стержней из стали А400 обращайтесь в инженерный отдел МКТ для определения расчетных усилий.

**Параметры установки анкера**

Минимальная толщина бетона	$h_{min}$	мм	$h_{ef} + 30 \text{ мм} \geq 100 \text{ мм}$				$h_{ef} + 2 \times d_0$				
Диаметр отверстия в бетоне	$d_0$	мм	12	14	16	18	20	24	32	35	40

**Осевое расстояние между анкерами и расстояние от оси анкера до кромки бетона**

Минимальное осевое расстояние	$S_{min}$	мм	40	50	60	70	80	100	125	140	160
Минимальное расстояние до кромки бетона	$C_{min}$	мм	40	50	60	70	80	100	125	140	160



**Свойства**

- Европейское техническое свидетельство, опция 1, для установки в сжатой и растянутой зонах бетона и природном камне
- Немецкий национальный стандарт DIBT
- Очень высокие расчетные нагрузки
- Пожароустойчивость F30-F120
- Анкер может использоваться в сейсмически активной зоне, категория С1
- Применяется с арматурой периодического профиля и резьбовыми шпильками
- Устанавливается в сухие и влажные отверстия, в том числе, выполненные установкой алмазного бурения
- Допускается установка в отверстия, заполненные водой
- Отсутствие усадки клеевого состава способствует высокой герметичности узла
- Имеет высокий коэффициент сцепления с базовым материалом
- Не создает внутренних напряжений в базовом материале
- Практически без запаха
- Цвет состава: красный

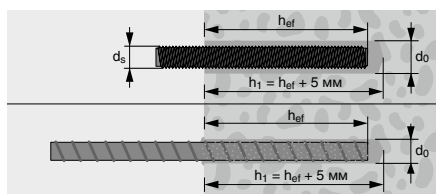

**Применение**

Используется для установки резьбовых шпилек и арматурных выпусков при реконструкции и новом строительстве. Часто используется для крепления стоек шумозащитных экранов к железобетонному ростверку. Широко применяется при строительстве метро, транспортных развязок, аэропортов и спортивных сооружений. Технология VME plus рассчитана на высокие эксплуатационные нагрузки при устройстве фундаментных болтов, крепления балок, элементов мостового полотна и при усилении существующих конструкций зданий.



**Технические данные**

Температура базового материала	от 5°C до 9°C	от 10°C до 14°C	от 15°C до 19°C	от 20°C до 24°C	от 25°C до 34°C
Время схватывания	80 мин	60 мин	40 мин	30 мин	12 мин
Время полного отверждения (сухое отверстие <sup>1)</sup> )	48 ч	28 ч	18 ч	12 ч	9 ч

<sup>1)</sup> Для влажного отверстия время полного отверждения увеличивается в два раза.

**Установка**

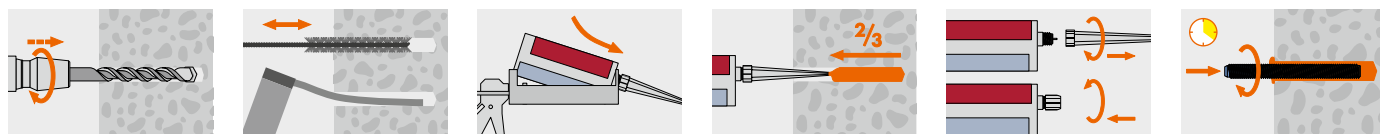

Артикул	Описание	Объем, мл	Количество в упаковке, шт.
28258043	Картридж + 1 смеситель	440	12 (картон)
28258243	Картридж + 1 смеситель	585	12 (картон)

VME plus Технология инъектирования



Артикул	Для картриджа	Количество в упаковке, шт.
28353585	440, 585 мл	1

Дозатор для картриджа



Артикул	Содержание	Для картриджа	Количество в упаковке, шт.
ACU385585	- батареи 2 шт. - зарядное устройство - чемодан	440, 585 мл	1

Аккумуляторный дозатор для картриджа



**Расчетная нагрузка, одиночное крепление (для температурного режима от -40 °С до +24/+40 °С)**

Глубина посадки	$h_{ef}$	мм	60–160	60–200	70–240	80–320	90–400	96–480	108–540	120–600
<b>Оцинкованная сталь класса 5.8</b>										
Сжатая зона бетона В25			<b>M8</b>	<b>M10</b>	<b>M12</b>	<b>M16</b>	<b>M20</b>	<b>M24</b>	<b>M27</b>	<b>M30</b>
Вырыв	$N_{Rd}$	кН	12,0	15,7–19,3	19,7–28,0	240,1–51,9	28,7–81,3	31,6–117,3	37,8–153,3	44,2–186,6
Срез	$V_{Rd}$	кН	8,8	13,6	20,0	37,7	57,5–59,2	63,3–84,8	75,6–110,5	88,5–134,4
Растянутая зона бетона В25			<b>M8</b>	<b>M10</b>	<b>M12</b>	<b>M16</b>	<b>M20</b>	<b>M24</b>	<b>M27</b>	<b>M30</b>
Вырыв	$N_{Rd}$	кН	7,0–12,0	8,8–19,3	14,0–28,0	17,2–51,9	20,4–81,3	22,5–117,3	26,9–153,3	31,5–186,6
Срез	$V_{Rd}$	кН	8,8	13,6	20,0	34,3–37,7	41,0–59,2	45,1–84,8	53,9–110,5	63,1–134,4
<b>Нержавеющая сталь А4</b>										
Сжатая зона бетона В25			<b>M8</b>	<b>M10</b>	<b>M12</b>	<b>M16</b>	<b>M20</b>	<b>M24</b>	<b>M27</b>	<b>M30</b>
Вырыв	$N_{Rd}$	кН	13,9	15,7–22,0	19,7–31,5	24,1–58,8	28,7–91,4	31,6–132,0	37,8–80,4	44,2–98,3
Срез	$V_{Rd}$	кН	8,3	12,8	19,2	35,3	55,1	63,3–79,5	48,3	58,8
Растянутая зона бетона В25			<b>M8</b>	<b>M10</b>	<b>M12</b>	<b>M16</b>	<b>M20</b>	<b>M24</b>	<b>M27</b>	<b>M30</b>
Вырыв	$N_{Rd}$	кН	7,0–13,9	8,8–22,0	14,0–31,5	17,2–58,8	20,4–91,4	22,5–132,0	26,9–80,4	31,5–98,3
Срез	$V_{Rd}$	кН	8,3	12,8	19,2	34,3–35,3	41,0–55,1	45,1–79,5	48,3	58,8

Расчетные усилия для резьбовых шпилек, установленных на величину в диапазоне  $h_{ef,min}$ – $h_{ef,max}$  не рассчитываются методом интерполяции. Для определения расчетных усилий обращайтесь в инженерный отдел МКТ.

**Параметры установки анкера**

Минимальная толщина бетона	$h_{min}$	мм	$h_{ef} + 30 \text{ мм} \geq 100 \text{ мм}$				$h_{ef} + 2 \times d_0$			
Диаметр отверстия в бетоне	$d_0$	мм	10	12	14	18	24	28	32	35
Момент затяжки	$T_{inst}$	Нм	10	20	40	60	100	170	250	300

**Осевое расстояние между анкерами и расстояние от оси анкера до кромки бетона**

Минимальное осевое расстояние	$S_{min}$	мм	40	50	60	75	95	115	125	140
Минимальное расстояние до кромки бетона	$C_{min}$	мм	35	40	45	50	60	65	75	80

**Расчетная нагрузка, одиночное крепление (для температурного режима от -40 °С до +24/+40 °С)**

Глубина посадки	$h_{ef}$	мм	60–160	60–200	70–240	75–280	80–320	90–400	100–500	112–560	128–640
<b>Арматура А500С</b>											
Сжатая зона бетона В25			<b>Ø8</b>	<b>Ø10</b>	<b>Ø12</b>	<b>Ø14</b>	<b>Ø16</b>	<b>Ø20</b>	<b>Ø25</b>	<b>Ø28</b>	<b>Ø32</b>
Вырыв	$N_{Rd}$	кН	15,7–19,3	15,7–30,2	19,7–43,7	21,8–59,4	24,1–77,6	28,7–121,2	33,6–189,3	39,9–237,4	48,7–310,2
Срез	$V_{Rd}$	кН	10,1	15,7	22,6	30,8	40,2	57,8–62,8	67,7–98,2	80,2–123,2	98,0–160,8
Растянутая зона бетона В25			<b>Ø8</b>	<b>Ø10</b>	<b>Ø12</b>	<b>Ø14</b>	<b>Ø16</b>	<b>Ø20</b>	<b>Ø25</b>	<b>Ø28</b>	<b>Ø32</b>
Вырыв	$N_{Rd}$	кН	7,0–18,8	8,8–29,3	14,0–43,7	15,5–59,4	17,2–77,6	20,4–121,2	23,9–189,3	28,4–237,4	34,7–310,2
Срез	$V_{Rd}$	кН	10,1	15,7	22,6	30,8	34,5–40,2	41,1–62,8	48,2–98,2	57,1–123,2	69,8–160,8

Расчетные усилия для арматурных стержней, установленных на величину в диапазоне  $h_{ef,min}$ – $h_{ef,max}$  не рассчитываются методом интерполяции. Для определения расчетных усилий обращайтесь в инженерный отдел МКТ. При использовании арматурных стержней из стали А400 обращайтесь в инженерный отдел МКТ для определения расчетных усилий.

**Параметры установки анкера**

Минимальная толщина бетона	$h_{min}$	мм	$h_{ef} + 30 \text{ мм} \geq 100 \text{ мм}$				$h_{ef} + 2 \times d_0$				
Диаметр отверстия в бетоне	$d_0$	мм	12	14	16	18	20	25	32	35	40

**Осевое расстояние между анкерами и расстояние от оси анкера до кромки бетона**

Минимальное осевое расстояние	$S_{min}$	мм	40	50	60	70	75	95	120	130	150
Минимальное расстояние до кромки бетона	$C_{min}$	мм	35	40	45	50	50	60	70	75	85





### Свойства

- Европейское техническое свидетельство, для установки в сжатой и растянутой зонах бетона
- Универсален, подходит для установки во все виды строительных материалов
- Немецкий национальный стандарт DIBT
- Пожароустойчивость F30-F120
- Расчет по СТО 36554501-048-2016\* «Анкерные крепления к бетону. Правила проектирования»
- Анкер может использоваться в сейсмически активной зоне, категория С1
- Применение во влажном бетоне (увеличивается время отверждения)
- Применяется с арматурой периодического профиля и резьбовыми шпильками
- Долговечен, устойчив к агрессивным воздействиям
- Имеет высокий коэффициент сцепления с базовым материалом
- Температура монтажа от -10°C до +40°C
- Не подвержен усадочной деформации
- Не создает внутренних напряжений в базовом материале
- Практически без запаха
- Цвет состава: серый

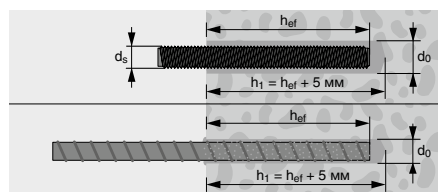

### Применение

Крепления элементов мостового полотна, рекламных конструкций, колонн, металлических балок, усиление зданий при реконструкции и подконструкций вентилируемых фасадов. Широкое применение при монтаже лифтов, эскалаторов, поручней и элементов фасадного декора. Усиление существующих фундаментов, устройство фундаментных болтов, а также для крепления технологического оборудования, стеллажей, транспортеров и строительных лесов.



### Технические данные

Температура базового материала	-10°C	0°C	5°C	10°C	20°C	25°C	30°C
Время схватывания	90 мин	45 мин	25 мин	15 мин	6 мин	4 мин	2 мин
Время полного отверждения (сухое отверстие <sup>1)</sup> )	24 ч	7 ч	2 ч	80 мин	45 мин	45 мин	25 мин

<sup>1)</sup> Для влажного отверстия время полного отверждения увеличивается в два раза.



### Установка

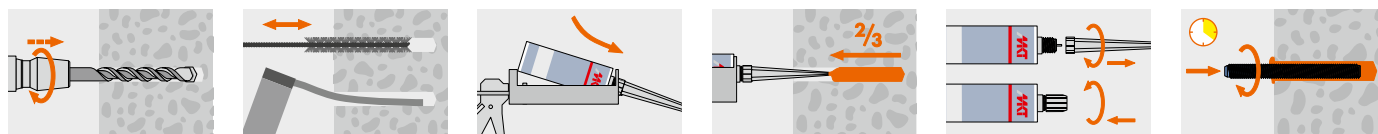

Артикул	Описание	Объем, мл	Количество в упаковке, шт.
28256041	Картридж + 1 смеситель	410	12 (картон)
28999656	Картридж + 1 смеситель	410	20 (пласт. бокс)

VMU plus Технология инъекции, картридж 410 мл



Артикул	Для картриджа	Количество в упаковке, шт.
1710009AM	380-420 мл	1

Дозатор для картриджа



Артикул	Содержание	Для картриджа	Количество в упаковке, шт.
ACU380420	- батареи 2 шт. - зарядное устройство - чемодан	380-420 мл	1

Аккумуляторный дозатор для картриджа



**Расчетная нагрузка, одиночное крепление (для температурного режима от –40 °С до +24/+40 °С)**

Глубина посадки	$h_{ef}$	мм	60–160	60–200	70–240	80–320	90–400	96–480	108–540	120–600
<b>Оцинкованная сталь класса 5.8</b>										
Сжатая зона бетона В25			<b>M8</b>	<b>M10</b>	<b>M12</b>	<b>M16</b>	<b>M20</b>	<b>M24</b>	<b>M27</b>	<b>M30</b>
Вырыв	$N_{Rd}$	кН	10,1–12,0	12,6–19,3	16,4–28,0	20,1–52,0	24,0–81,3	26,4–117,3	31,5–153,3	36,9–186,7
Срез	$V_{Rd}$	кН	7,2	12,0	16,8	31,2	48,8	63,3–70,4	76,0–92,0	89,0–112,0
Растянутая зона бетона В25			<b>M8</b>	<b>M10</b>	<b>M12</b>	<b>M16</b>	<b>M20</b>	<b>M24</b>	<b>M27</b>	<b>M30</b>
Вырыв	$N_{Rd}$	кН	4,0–10,7	5,2–17,5	8,1–27,6	12,3–49,1	17,1–76,8	18,8–110,6	22,4–153,3	26,3–186,7
Срез	$V_{Rd}$	кН	7,2	12,0	16,8	29,5–31,2	41,0–48,8	45,2–70,4	54,1–92,0	63,3–112,0
<b>Нержавеющая сталь А4</b>										
Сжатая зона бетона В25			<b>M8</b>	<b>M10</b>	<b>M12</b>	<b>M16</b>	<b>M20</b>	<b>M24</b>	<b>M27</b>	<b>M30</b>
Вырыв	$N_{Rd}$	кН	10,1–13,9	12,6–21,9	16,4–31,6	20,1–58,8	24,0–91,4	26,4–132,1	31,5–80,4	36,9–98,3
Срез	$V_{Rd}$	кН	8,3	12,8	19,2	35,3	55,1	63,3–79,5	48,3	58,8
Растянутая зона бетона В25			<b>M8</b>	<b>M10</b>	<b>M12</b>	<b>M16</b>	<b>M20</b>	<b>M24</b>	<b>M27</b>	<b>M30</b>
Вырыв	$N_{Rd}$	кН	4,0–10,7	5,2–17,5	8,1–27,6	12,3–49,1	17,1–76,8	18,8–110,6	22,4–80,4	26,3–98,3
Срез	$V_{Rd}$	кН	8,0–8,3	12,6–12,8	19,2	29,5–35,3	41,0–55,1	45,2–79,5	48,3	58,8

Расчетные усилия для резьбовых шпилек, установленных на величину в диапазоне  $h_{ef,min}$ – $h_{ef,max}$  не рассчитываются методом интерполяции. Для определения расчетных усилий обращайтесь в инженерный отдел МКТ.

**Параметры установки анкера**

Диаметр отверстия в бетоне	$d_0$	мм	10	12	14	18	24	28	32	35
Диаметр отверстия в закрепляемой пластине	$d_f$	мм	9	12	14	18	22	26	30	33
Минимальная толщина бетона	$h_{min}$	мм	$h_{ef} + 30 \text{ мм} \geq 100 \text{ мм}$			$h_{ef} + 2 \times d_0$				
Момент затяжки	$T_{inst}$	Нм	10	20	40	80	120	160	180	200

**Осевое расстояние между анкерами и расстояние от оси анкера до кромки бетона**

Минимальное осевое расстояние	$S_{min}$	мм	40	50	60	80	100	120	135	150
Минимальное расстояние до кромки бетона	$C_{min}$	мм	40	50	60	80	100	120	135	150

**Расчетная нагрузка, одиночное крепление (для температурного режима от –40 °С до +24/+40 °С)**

Глубина посадки	$h_{ef}$	мм	60–160	60–200	70–240	75–280	80–320	90–400	100–480	112–540	128–640
<b>Арматура А500С</b>											
Сжатая зона бетона В25			<b>Ø8</b>	<b>Ø10</b>	<b>Ø12</b>	<b>Ø14</b>	<b>Ø16</b>	<b>Ø20</b>	<b>Ø25</b>	<b>Ø28</b>	<b>Ø32</b>
Вырыв	$N_{Rd}$	кН	10,1–20,1	12,6–31,4	16,5–45,2	18,3–61,6	20,2–80,4	24,1–125,7	28,2–196,4	33,4–246,3	40,8–303,7
Срез	$V_{Rd}$	кН	10,1	15,7	22,6	30,8	40,2	57,8–62,8	67,7–98,2	80,2–123,2	98,0–160,8
Растянутая зона бетона В25			<b>Ø8</b>	<b>Ø10</b>	<b>Ø12</b>	<b>Ø14</b>	<b>Ø16</b>	<b>Ø20</b>	<b>Ø25</b>	<b>Ø28</b>	<b>Ø32</b>
Вырыв	$N_{Rd}$	кН	4,0–10,7	5,2–17,4	8,1–27,6	10,1–37,6	12,3–49,1	17,1–76,8	20,1–115,1	23,8–171,4	29,1–232,2
Срез	$V_{Rd}$	кН	8,0–10,1	12,6–15,7	19,3–22,6	24,2–30,8	29,5–40,2	41,1–62,8	48,2–98,2	57,1–123,2	69,8–160,8

Расчетные усилия для арматурных стержней, установленных на величину в диапазоне  $h_{ef,min}$ – $h_{ef,max}$  не рассчитываются методом интерполяции.

Для определения расчетных усилий обращайтесь в инженерный отдел МКТ.

При использовании арматурных стержней из стали А400 обращайтесь в инженерный отдел МКТ для определения расчетных усилий.

**Параметры установки анкера**

Минимальная толщина бетона	$h_{min}$	мм	$h_{ef} + 30 \text{ мм} \geq 100 \text{ мм}$			$h_{ef} + 2 \times d_0$					
Диаметр отверстия в бетоне	$d_0$	мм	12	14	16	18	20	24	32	35	40

**Осевое расстояние между анкерами и расстояние от оси анкера до кромки бетона**

Минимальное осевое расстояние	$S_{min}$	мм	40	50	60	70	80	100	125	140	160
Минимальное расстояние до кромки бетона	$C_{min}$	мм	40	50	60	70	80	100	125	140	160



## Свойства

- Европейское техническое свидетельство, для установки в сжатой и растянутой зонах бетона
- Универсален, подходит для установки во все виды строительных материалов
- Немецкий национальный стандарт DIBT
- Пожароустойчивость F30-F120
- Расчет по СТО 36554501-048-2016\* «Анкерные крепления к бетону. Правила проектирования»
- Анкер может использоваться в сейсмически активной зоне, категория С1
- Отчет об испытаниях на морозостойкость до  $-60^{\circ}\text{C}$
- Применение во влажном бетоне (увеличивается время отверждения)
- Применяется с арматурой периодического профиля и резьбовыми шпильками
- Долговечен, устойчив к агрессивным воздействиям
- Температура монтажа от  $-20^{\circ}\text{C}$  до  $+10^{\circ}\text{C}$
- Не подвержен усадочной деформации
- Не создает внутренних напряжений в базовом материале
- Практически без запаха
- Цвет состава: серый

## Технические данные

Температура базового материала	от $-20^{\circ}\text{C}$ до $-16^{\circ}\text{C}$	от $-15^{\circ}\text{C}$ до $-11^{\circ}\text{C}$	от $-10^{\circ}\text{C}$ до $-6^{\circ}\text{C}$	от $-5^{\circ}\text{C}$ до $-1^{\circ}\text{C}$	от $0^{\circ}\text{C}$ до $4^{\circ}\text{C}$	от $5^{\circ}\text{C}$ до $9^{\circ}\text{C}$
Время схватывания	75 мин	55 мин	35 мин	20 мин	10 мин	6 мин
Время полного отверждения (сухое отверстие <sup>1)</sup> )	24 ч	16 ч	10 ч	5 ч	2,5 ч	80 мин

<sup>1)</sup> Для влажного отверстия время полного отверждения увеличивается в два раза.

## Установка

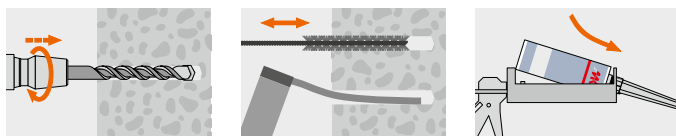

Артикул	Описание	Объем, мл	Количество в упаковке, шт.
28252901	Картридж + 1 смеситель	300	12

Артикул	Описание	Объем, мл	Количество в упаковке, шт.
28257129	Картридж + 1 смеситель	420	12 (картон)
28999296	Картридж + 1 смеситель	420	20 (пласт. бокс)

Артикул	Для картриджа	Количество в упаковке, шт.
1710011AM	280-310 мл	1
1710009AM	380-420 мл	1

Артикул	Содержание	Для картриджа	Количество в упаковке, шт.
ACU380420	- батареи 2 шт. - зарядное устройство - чемодан	380-420 мл	1

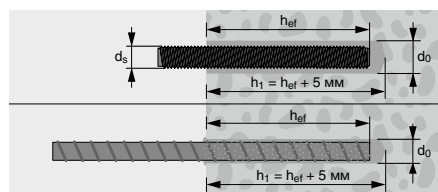

## Применение

Разработан специально для использования при отрицательных температурах до  $-20^{\circ}\text{C}$ . Используется для усиления фундаментов, кирпичной кладки, несущих конструкций путем вклейки арматурных стержней в бетонное основание. Организация арматурных выпусков при возведении монолитных стен, фундаментов и перекрытий. Часто используется при монолитном домостроении, при строительстве метро, портов, терминалов, спортивных сооружений и строительстве аэропортов.

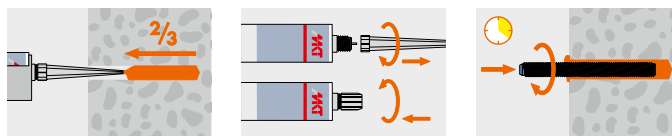

VMU plus Polar Технология инъекции, картридж 300 мл



VMU plus Polar Технология инъекции, картридж 420 мл



Дозатор для картриджа



Аккумуляторный дозатор для картриджа



**Расчетная нагрузка, одиночное крепление (для температурного режима от –40 °С до +24/+40 °С)**

Глубина посадки	$h_{ef}$	мм	60–160	60–200	70–240	80–320	90–400	96–480	108–540	120–600
<b>Оцинкованная сталь класса 5.8</b>										
Сжатая зона бетона В25			<b>M8</b>	<b>M10</b>	<b>M12</b>	<b>M16</b>	<b>M20</b>	<b>M24</b>	<b>M27</b>	<b>M30</b>
Вырыв	$N_{Rd}$	кН	10,1–12,0	12,6–19,3	16,4–28,0	20,1–52,0	24,0–81,3	26,4–117,3	31,5–153,3	36,9–186,7
Срез	$V_{Rd}$	кН	7,2	12,0	16,8	31,2	48,8	63,3–70,4	76,0–92,0	89,0–112,0
Растянутая зона бетона В25			<b>M8</b>	<b>M10</b>	<b>M12</b>	<b>M16</b>	<b>M20</b>	<b>M24</b>	<b>M27</b>	<b>M30</b>
Вырыв	$N_{Rd}$	кН	4,0–10,7	5,2–17,5	8,1–27,6	12,3–49,1	17,1–76,8	18,8–110,6	22,4–153,3	26,3–186,7
Срез	$V_{Rd}$	кН	7,2	12,0	16,8	29,5–31,2	41,0–48,8	45,2–70,4	54,1–92,0	63,3–112,0
<b>Нержавеющая сталь А4</b>										
Сжатая зона бетона В25			<b>M8</b>	<b>M10</b>	<b>M12</b>	<b>M16</b>	<b>M20</b>	<b>M24</b>	<b>M27</b>	<b>M30</b>
Вырыв	$N_{Rd}$	кН	10,1–13,9	12,6–21,9	16,4–31,6	20,1–58,8	24,0–91,4	26,4–132,1	31,5–80,4	36,9–98,3
Срез	$V_{Rd}$	кН	8,3	12,8	19,2	35,3	55,1	63,3–79,5	48,3	58,8
Растянутая зона бетона В25			<b>M8</b>	<b>M10</b>	<b>M12</b>	<b>M16</b>	<b>M20</b>	<b>M24</b>	<b>M27</b>	<b>M30</b>
Вырыв	$N_{Rd}$	кН	4,0–10,7	5,2–17,5	8,1–27,6	12,3–49,1	17,1–76,8	18,8–110,6	22,4–80,4	26,3–98,3
Срез	$V_{Rd}$	кН	8,0–8,3	12,6–12,8	19,2	29,5–35,3	41,0–55,1	45,2–79,5	48,3	58,8

Расчетные усилия для резьбовых шпилек, установленных на величину в диапазоне  $h_{ef,min} - h_{ef,max}$  не рассчитываются методом интерполяции. Для определения расчетных усилий обращайтесь в инженерный отдел МКТ.

**Параметры установки анкера**

Диаметр отверстия в бетоне	$d_o$	мм	10	12	14	18	24	28	32	35
Диаметр отверстия в закрепляемой пластине	$d_r$	мм	9	12	14	18	22	26	30	33
Минимальная толщина бетона	$h_{min}$	мм	$h_{ef} + 30 \text{ мм} \geq 100 \text{ мм}$			$h_{ef} + 2 \times d_o$				
Момент затяжки	$T_{inst}$	Нм	10	20	40	80	120	160	180	200

**Осевое расстояние между анкерами и расстояние от оси анкера до кромки бетона**

Минимальное осевое расстояние	$S_{min}$	мм	40	50	60	80	100	120	135	150
Минимальное расстояние до кромки бетона	$C_{min}$	мм	40	50	60	80	100	120	135	150

**Расчетная нагрузка, одиночное крепление (для температурного режима от –40 °С до +24/+40 °С)**

Глубина посадки	$h_{ef}$	мм	60–160	60–200	70–240	75–280	80–320	90–400	100–480	112–540	128–640
<b>Арматура А500С</b>											
Сжатая зона бетона В25			<b>Ø8</b>	<b>Ø10</b>	<b>Ø12</b>	<b>Ø14</b>	<b>Ø16</b>	<b>Ø20</b>	<b>Ø25</b>	<b>Ø28</b>	<b>Ø32</b>
Вырыв	$N_{Rd}$	кН	10,1–20,1	12,6–31,4	16,5–45,2	18,3–61,6	20,2–80,4	24,1–125,7	28,2–196,4	33,4–246,3	40,8–303,7
Срез	$V_{Rd}$	кН	10,1	15,7	22,6	30,8	40,2	57,8–62,8	67,7–98,2	80,2–123,2	98,0–160,8
Растянутая зона бетона В25			<b>Ø8</b>	<b>Ø10</b>	<b>Ø12</b>	<b>Ø14</b>	<b>Ø16</b>	<b>Ø20</b>	<b>Ø25</b>	<b>Ø28</b>	<b>Ø32</b>
Вырыв	$N_{Rd}$	кН	4,0–10,7	5,2–17,4	8,1–27,6	10,1–37,6	12,3–49,1	17,1–76,8	20,1–115,1	23,8–171,4	29,1–232,2
Срез	$V_{Rd}$	кН	8,0–10,1	12,6–15,7	19,3–22,6	24,2–30,8	29,5–40,2	41,1–62,8	48,2–98,2	57,1–123,2	69,8–160,8

Расчетные усилия для арматурных стержней, установленных на величину в диапазоне  $h_{ef,min} - h_{ef,max}$  не рассчитываются методом интерполяции.

Для определения расчетных усилий обращайтесь в инженерный отдел МКТ.

При использовании арматурных стержней из стали А400 обращайтесь в инженерный отдел МКТ для определения расчетных усилий.

**Параметры установки анкера**

Минимальная толщина бетона	$h_{min}$	мм	$h_{ef} + 30 \text{ мм} \geq 100 \text{ мм}$			$h_{ef} + 2 \times d_o$					
Диаметр отверстия в бетоне	$d_o$	мм	12	14	16	18	20	24	32	35	40

**Осевое расстояние между анкерами и расстояние от оси анкера до кромки бетона**

Минимальное осевое расстояние	$S_{min}$	мм	40	50	60	70	80	100	125	140	160
Минимальное расстояние до кромки бетона	$C_{min}$	мм	40	50	60	70	80	100	125	140	160





## Свойства

- Универсален, подходит для установки во все виды строительных материалов
- Долговечен, устойчив к агрессивным воздействиям
- Температура монтажа не ниже +5°C
- Не подвержен усадочной деформации
- Не устанавливается во влажные отверстия
- Не создает внутренних напряжений в базовом материале
- В пустотелые материалы устанавливается с сетчатой гильзой
- Цвет состава: серый

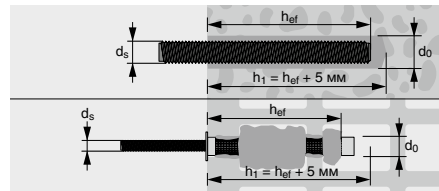

## Технические данные

Температура базового материала	5°C	10°C	20°C	30°C	35°C
Время схватывания	25 мин	15 мин	6 мин	4 мин	2 мин
Время полного отверждения	2 ч	80 мин	45 мин	25 мин	20 мин

## Установка

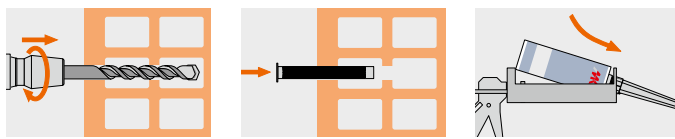

## Применение

Идеально подходит для крепления в стеновых кладках кронштейнов НФС, а также используется при реконструкции и реставрации исторических зданий и сооружений, креплений элементов художественного убранства, перил, козырьков, креплений малых архитектурных форм на фасадах.

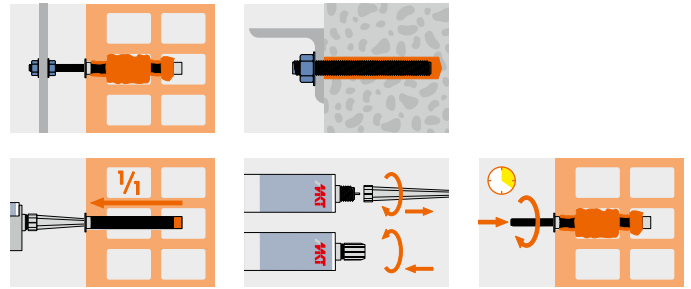

Артикул	Описание	Объем, мл	Количество в упаковке, шт.
28252801	Картридж + 1 смеситель	300	12

VM-PY Технология инъектирования, картридж 300 мл



Артикул	Описание	Объем, мл	Количество в упаковке, шт.
28255008	Картридж + 1 смеситель	410	12 (картон)
28999191	Картридж + 1 смеситель	410	20 (пласт. бокс)

VM-PY Технология инъектирования, картридж 410 мл



Артикул	Для картриджа	Количество в упаковке, шт.
1710011AM	280-310 мл	1
1710009AM	380-420 мл	1

Дозатор для картриджа



Артикул	Содержание	Для картриджа	Количество в упаковке, шт.
ACU380420	- батареи 2 шт. - зарядное устройство - чемодан	380-420 мл	1

Аккумуляторный дозатор для картриджа



**Расчетная нагрузка, одиночное крепление (для температурного режима от –40 °С до +50/+80 °С)**

Оцинкованная сталь класса 5.8							
Сжатая зона бетона В25			M8	M10	M12	M16	M20
Вырыв	$N_{Rd}$	кН	6,2	9,4	13,3	15,0	25,6
Срез	$V_{Rd}$	кН	7,2	12,0	16,8	31,2	48,8
Нержавеющая сталь А4							
Сжатая зона бетона В25			M8	M10	M12	M16	M20
Вырыв	$N_{Rd}$	кН	6,2	9,4	13,3	15,0	25,6
Срез	$V_{Rd}$	кН	8,3	12,8	19,2	35,3	55,1

При установке шпильки VM-A (1 м) на большую глубину, а также при использовании шпилек с классом прочности 8.8 рекомендуем обратиться в инженерный отдел МКТ для определения расчетных усилий.

**Параметры установки анкера в бетон**

Диаметр отверстия в бетоне	$d_o$	мм	10	12	14	18	24
Диаметр отверстия в закрепляемой пластине	$d_f$	мм	9	12	14	18	22
Глубина отверстия	$h_f$	мм	80	90	110	125	170
Момент затяжки	$T_{inst}$	Нм	10	20	40	60	120
Размер гайки под ключ	sw	мм	13	17	19	24	30
Минимальная толщина бетона	$h_{min}$	мм	110	120	140	161	218
Эффективная глубина посадки	$h_{ef}$	мм	80	90	110	125	170

**Осевое расстояние между анкерами и расстояние от оси анкера до кромки бетона**

Минимальное осевое расстояние	$S_{min}$	мм	40	50	60	80	100
Минимальное расстояние до кромки бетона	$c_{min}$	мм	40	50	60	80	100

**Параметры установки анкера в пустотелый кирпич**

Диаметр отверстия в кирпиче	$d_o$	мм	14	16	22
Глубина отверстия	$h_f$	мм	95	95	95
Момент затяжки	$T_{inst}$	Нм	2	8	8
Расстояние между анкерами	s	мм	100	100	100
Расстояние от оси анкера до края кирпича	c	мм	200	200	200
Сетка VM-SH			12 × 50	16 × 85	20 × 85



**Свойства**

- Европейское техническое свидетельство, для установки в сжатой и растянутой зонах бетона
- Универсален, подходит для установки во все виды строительных материалов
- Применяется в стеновой кладке из пустотелых и полнотелых кладочных материалов
- Используется с арматурой периодического профиля и резьбовыми шпильками с различным классом стали
- Расчет узлов креплений выполняется по СП 513.1325800.2022 «Анкерные крепления к бетону. Правила проектирования»
- Быстрое время твердения состава позволяет производить монтаж в короткие сроки
- Допускается использование во влажных отверстиях и водонасыщенном бетоне (увеличивается время отверждения)
- Не создает внутренних напряжений в материале основания
- Долговечен, устойчив к агрессивным воздействиям
- Имеет высокий коэффициент сцепления с базовым материалом, что обеспечивает высокую силу сцепления с основанием
- Температура базового материала при монтаже от -10°C до +40°C
- Не подвержен усадочной деформации
- Не огнеопасен. Пожарная аттестация в ЕТА
- Отсутствие стирола позволяет использовать клеевой состав внутри закрытых помещений
- Цвет состава: серый

**Технические данные**

Температура базового материала <sup>1)</sup>	-10°C	-5°C	5°C	15°C	25°C	35°C
Время схватывания	50 мин	40 мин	20 мин	9 мин	5 мин	3 мин
Время полного отверждения (сухое отверстие <sup>2)</sup> )	4 ч	3 ч	90 мин	60 мин	30 мин	20 мин

<sup>1)</sup> Температура картриджа должна быть не менее 20°C.  
<sup>2)</sup> Для влажного отверстия время полного отверждения увеличивается в два раза.

**Установка**

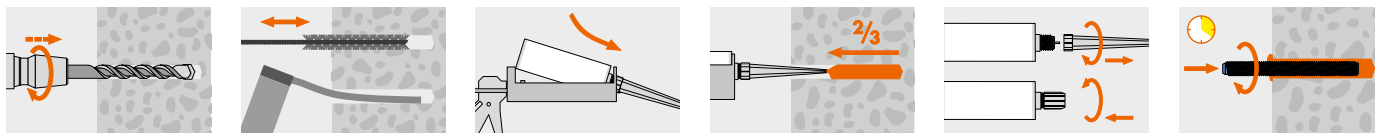

Артикул	Описание	Объем, мл	Количество в упаковке, шт.
90951	Картридж + 2 смесителя	420	12 (картон)

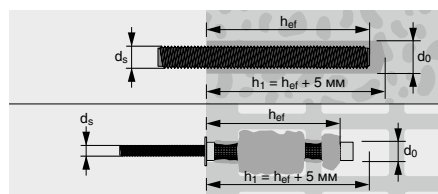

**Применение**

Крепления элементов мостового полотна, рекламных конструкций, колонн, металлических балок, усиление зданий при реконструкции и подконструкций вентилируемых фасадов. Широкое применение при монтаже лифтов, эскалаторов, поручней и элементов фасадного декора. Усиление существующих фундаментов, устройство фундаментных болтов, а также для крепления технологического оборудования, стеллажей, транспортеров и строительных лесов.

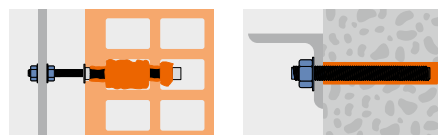

**VE-SF Технология инъектирования, картридж 420 мл**



Артикул	Для картриджа	Количество в упаковке, шт.
1710009AM	380-420 мл	1

**Дозатор для картриджа**



Артикул	Содержание	Для картриджа	Количество в упаковке, шт.
ACU380420	- батареи 2 шт. - зарядное устройство - чемодан	380-420 мл	1

**Аккумуляторный дозатор для картриджа**



**Расчетная нагрузка, одиночное крепление**

Глубина посадки	$h_{ef}$	мм	80	90	110	125	170	210	240	280	300	340
<b>Оцинкованная сталь класса 5.8</b>												
Сжатая зона бетона В25			<b>M8</b>	<b>M10</b>	<b>M12</b>	<b>M16</b>	<b>M20</b>	<b>M24</b>	<b>M27<sup>1)</sup></b>	<b>M30<sup>1)</sup></b>	<b>M33<sup>1)</sup></b>	<b>M36<sup>1)</sup></b>
Вырыв	$N_{Rd}$	кН	12,0	19,3	28,1	45,2	69,8	88,7	103,2	121,4	136,9	164,1
Срез	$V_{Rd}$	кН	7,2	12,0	16,8	31,2	48,8	70,4	92,0	112,0	138,8	170,0
Растянутая зона бетона В25			<b>M8</b>	<b>M10</b>	<b>M12</b>	<b>M16</b>	<b>M20</b>	<b>M24</b>	<b>M27<sup>1)</sup></b>	<b>M30<sup>1)</sup></b>	<b>M33<sup>1)</sup></b>	<b>M36<sup>1)</sup></b>
Вырыв	$N_{Rd}$	кН	7,0	10,4	13,8	18,1	26,5	31,9	35,1	38,9	–	–
Срез	$V_{Rd}$	кН	7,2	12,0	16,8	31,2	48,8	70,4	92,0	112,0	–	–
<b>Нержавеющая сталь А4</b>												
Сжатая зона бетона В25			<b>M8</b>	<b>M10</b>	<b>M12</b>	<b>M16</b>	<b>M20</b>	<b>M24</b>	<b>M27<sup>2)</sup></b>	<b>M30<sup>2)</sup></b>	<b>M33<sup>2)</sup></b>	<b>M36<sup>2)</sup></b>
Вырыв	$N_{Rd}$	кН	13,7	21,7	31,6	58,8	91,7	132,1	80,2	98,1	121,3	142,8
Срез	$V_{Rd}$	кН	8,2	13,0	18,9	35,2	55,0	79,2	48,3	59,2	73,2	86,2
Растянутая зона бетона В25			<b>M8</b>	<b>M10</b>	<b>M12</b>	<b>M16</b>	<b>M20</b>	<b>M24</b>	<b>M27<sup>2)</sup></b>	<b>M30<sup>2)</sup></b>	<b>M33<sup>2)</sup></b>	<b>M36<sup>2)</sup></b>
Вырыв	$N_{Rd}$	кН	7,9	10,0	13,9	23,5	34,8	47,6	30,7	33,3	–	–
Срез	$V_{Rd}$	кН	8,2	13,0	18,9	35,2	55,0	79,2	48,4	59,2	–	–

<sup>1)</sup> Данные от фирмы-изготовителя. Не являются частью Технического свидетельства.

<sup>2)</sup> Предел прочности стали А4 — 500 Н/мм<sup>2</sup>.

Для определения расчетных усилий шпилек с другим классом стали обращайтесь в инженерный отдел.

**Параметры установки анкера**

Диаметр отверстия в бетоне	$d_0$	мм	10	12	14	18	22	28	30	35	38	40
Минимальная толщина бетона	$h_{min}$	мм	$h_{ef} + 30 \text{ мм} \geq 100 \text{ мм}$			$h_{ef} + 2 \times d_0$						
Момент затяжки	$T_{inst}$	Нм	10	12	20	40	70	90	120	150	200	350

**Осевое расстояние между анкерами и расстояние от оси анкера до кромки бетона**

Минимальное осевое расстояние	$s_{min}$	мм	40	40	60	75	95	115	135	150	165	180
Минимальное расстояние до кромки бетона	$c_{min}$	мм	35	40	45	50	60	65	135	150	165	180

**Расчетная нагрузка, одиночное крепление**

Глубина посадки	$h_{ef}$	мм	80	90	110	125	170	210	280	320
<b>Арматура А500С</b>										
Сжатая зона бетона В25			<b>Ø8</b>	<b>Ø10</b>	<b>Ø12</b>	<b>Ø16</b>	<b>Ø20</b>	<b>Ø25</b>	<b>Ø28<sup>1)</sup></b>	<b>Ø32<sup>1)</sup></b>
Вырыв	$N_{Rd}$	кН	12,0	15,6	21,6	30,2	44,6	59,4	84,8	106,2
Срез	$V_{Rd}$	кН	9,3	14,3	20,7	37,0	57,7	90,0	112,7	147,3
Растянутая зона бетона В25			<b>Ø8</b>	<b>Ø10</b>	<b>Ø12</b>	<b>Ø16</b>	<b>Ø20</b>	<b>Ø25</b>	<b>Ø28</b>	<b>Ø32</b>
Вырыв	$N_{Rd}$	кН	–	–	9,2	13,0	23,6	31,5	–	–
Срез	$V_{Rd}$	кН	–	–	20,7	37,0	57,7	90,0	–	–

<sup>1)</sup> Данные от фирмы-изготовителя. Не являются частью Технического свидетельства.

При использовании арматурных стержней из стали А400 обращайтесь в инженерный отдел для определения расчетных усилий.

Для определения равнопрочного крепления обращайтесь в инженерный отдел.

**Параметры установки анкера**

Минимальная толщина бетона	$h_{min}$	мм	$h_{ef} + 30 \text{ мм} \geq 100 \text{ мм}$			$h_{ef} + 2 \times d_0$					
Диаметр отверстия в бетоне	$d_0$	мм	12	14	16	20	25	30	35	40	

**Осевое расстояние между анкерами и расстояние от оси анкера до кромки бетона**

Минимальное осевое расстояние	$s_{min}$	мм	40	50	60	80	100	120	130	150
Минимальное расстояние до кромки бетона	$c_{min}$	мм	40	50	60	80	100	120	130	150



**Расчетная нагрузка, одиночное крепление**
**(полнотельный глиняный кирпич с прочностью на сжатие  $\geq 18$  МПа, плотность 1,60 кг/дм<sup>3</sup>)**

Оцинкованная сталь класса 5.8			M6	M8	M10	M12
Вырыв	$N_{Rd}$	кН	1,6	1,6	2,0	2,0
Срез	$V_{Rd}$	кН	0,8	0,8	2,4	2,4

При установке шпильки VM-A (1 м) на большую глубину, а также при использовании шпилек с классом прочности 8.8 рекомендуем обратиться в инженерный отдел для определения расчетных усилий.

**Параметры установки анкера в полнотельный кирпич**

Диаметр отверстия в бетоне	$d_0$	мм	8	10	12	14
Диаметр отверстия в закрепляемой пластине	$d_f$	мм	8	10	12	14
Глубина отверстия	$h_1$	мм	85	85	90	90
Момент затяжки	$T_{inst}$	Нм	1	1	1	1
Размер гайки под ключ	sw	мм	10	13	17	19
Эффективная глубина посадки	$h_{ef}$	мм	80	80	85	85

**Осевое расстояние между анкерами и расстояние от оси анкера до кромки стеновой кладки**

Минимальное осевое расстояние	$s_{min}$	мм	240	240	255	255
Минимальное расстояние до кромки стеновой кладки	$c_{min}$	мм	120	120	127,5	127,5

**Расчетная нагрузка, одиночное крепление**
**(пустотельный кирпич с прочностью на сжатие  $\geq 15$  МПа, плотность 0,9 кг/дм<sup>3</sup>)**

Оцинкованная сталь класса 5.8			M6	M8	M10	M12
Вырыв	$N_{Rd}$	кН	0,3	0,3	0,6	0,6
Срез	$V_{Rd}$	кН	0,6	0,6	0,6	0,6

**Параметры установки анкера в пустотельный кирпич**

Диаметр отверстия в бетоне	$d_0$	мм	12	12	16	16
Размер сетки (пластик или металл)	$d \times L$	мм	12 x 80	12 x 80	16 x 85	16 x 85
Диаметр отверстия в закрепляемой пластине	$d_f$	мм	8	10	12	14
Глубина отверстия	$h_1$	мм	85	85	90	90
Момент затяжки	$T_{inst}$	Нм	2	2	2	2
Размер гайки под ключ	sw	мм	10	13	17	19
Эффективная глубина посадки	$h_{ef}$	мм	80	80	85	85

**Осевое расстояние между анкерами и расстояние от оси анкера до кромки стеновой кладки**

Минимальное осевое расстояние	$s_{min}$	мм	120	120	120	120
Минимальное расстояние до кромки стеновой кладки	$c_{min}$	мм	100	100	100	100

**Расчетная нагрузка, одиночное крепление (газобетон с прочностью на сжатие более 6 Мпа)**

Оцинкованная сталь класса 5.8			M8	M10	M12	M16
Вырыв	$N_{Rd}$	кН	0,8	1,2	1,6	2,2
Срез	$V_{Rd}$	кН	2,0	3,2	3,2	3,2
Эффективная глубина посадки	$h_{ef}$	мм	80	90	100	100



**Свойства**

- Европейское техническое свидетельство, для установки в сжатую зону бетона и стеновую кладку
- Универсален, подходит для установки в бетон, различные виды кирпича, а также газобетон, пенобетон, керамзитобетон и другие виды кладочных материалов
- Используется с арматурой периодического профиля и резьбовыми шпильками с различным классом стали
- Не создает внутренних напряжений в материале основания и не дает усадки. Возможность установки вблизи края конструкции
- Расчет узлов креплений выполняется по СП 513.1325800.2022 «Анкерные крепления к бетону. Правила проектирования»
- Состав может использоваться для заполнения небольших трещин и зазоров
- Состав обладает повышенной вязкостью, что позволяет его успешно использовать при работе с пустотелыми материалами
- При установке в пустотелые материалы используется сетчатая гильза из пластика или металла
- Температура базового материала при монтаже от -10°C до +40°C
- Экологически нейтральный продукт
- Долговечен, устойчив к агрессивным воздействиям
- Отсутствие стирола позволяет использовать клеевой состав внутри закрытых помещений
- Цвет состава: серый

**Технические данные**

Температура базового материала <sup>1)</sup>	-10°C	-5°C	5°C	15°C	25°C	35°C
Время схватывания	50 мин	40 мин	20 мин	9 мин	5 мин	3 мин
Время полного отверждения (сухое отверстие <sup>2)</sup> )	4 ч	3 ч	90 мин	60 мин	30 мин	20 мин

<sup>1)</sup> Температура картриджа должна быть не менее 20°C  
<sup>2)</sup> Для влажного отверстия время полного отверждения увеличивается в два раза.

**Установка**

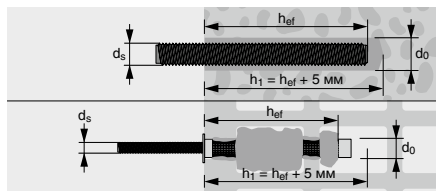
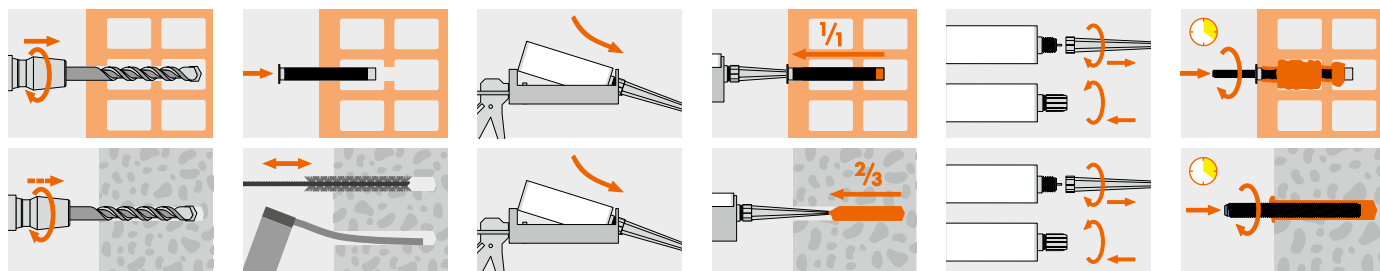

**Применение**

Идеально подходит для крепления в стеновых кладках кронштейнов НФС, а также используется при реконструкции и реставрации исторических зданий и сооружений, креплений элементов художественного убранства, перил, козырьков, креплений малых архитектурных форм на фасадах. Усиление существующих фундаментов, устройство фундаментных болтов, а также для крепления технологического оборудования, стеллажей, транспортеров и строительных лесов.

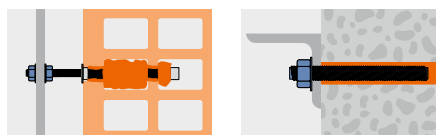

Артикул	Описание	Объем, мл	Количество в упаковке, шт.
78457	Картридж + 2 смесителя	420	12 (картон)

PE-SF Технология инъектирования, картридж 420 мл



Артикул	Для картриджа	Количество в упаковке, шт.
1710009AM	380-420 мл	1

Дозатор для картриджа



Артикул	Содержание	Для картриджа	Количество в упаковке, шт.
ACU380420	- батареи 2 шт. - зарядное устройство - чемодан	380-420 мл	1

Аккумуляторный дозатор для картриджа



**Расчетная нагрузка, одиночное крепление**

Глубина посадки	$h_{ef}$	мм	80	90	110	125	170	210	280
<b>Оцинкованная сталь класса 5.8</b>									
Сжатая зона бетона В25			<b>M8</b>	<b>M10</b>	<b>M12</b>	<b>M16</b>	<b>M20<sup>1)</sup></b>	<b>M24<sup>1)</sup></b>	<b>M30<sup>1)</sup></b>
Вырыв	$N_{Rd}$	кН	12,0	16,5	24,2	34,9	53,4	70,4	95,3
Срез	$V_{Rd}$	кН	7,2	12,0	16,8	31,2	48,8	70,4	112,0
<b>Нержавеющая сталь А4</b>									
Сжатая зона бетона В25			<b>M8</b>	<b>M10</b>	<b>M12</b>	<b>M16</b>	<b>M20<sup>1)</sup></b>	<b>M24<sup>1)</sup></b>	<b>M30<sup>1,2)</sup></b>
Вырыв	$N_{Rd}$	кН	12,0	16,5	24,2	34,9	53,4	70,4	95,3
Срез	$V_{Rd}$	кН	8,2	13,0	18,9	35,2	55,0	79,2	59,2

<sup>1)</sup> Данные от фирмы-изготовителя. Не являются частью Технического свидетельства.

<sup>2)</sup> Предел прочности стали А4 — 500 Н/мм<sup>2</sup>.

Для определения расчетных усилий шпилек с другим классом стали обращайтесь в инженерный отдел.

**Параметры установки анкера**

Диаметр отверстия в бетоне	$d_0$	мм	10	12	14	18	22	28	35
Минимальная толщина бетона	$h_{min}$	мм	$h_{ef} + 30 \text{ мм} \geq 100 \text{ мм}$			$h_{ef} + 2 \times d_0$			
Момент затяжки	$T_{inst}$	Нм	8	10	15	25	70	90	150

**Осевое расстояние между анкерами и расстояние от оси анкера до кромки бетона**

Минимальное осевое расстояние	$s_{min}$	мм	40	45	55	63	85	105	140
Минимальное расстояние до кромки бетона	$c_{min}$	мм	40	45	55	63	85	105	140

**Расчетная нагрузка, одиночное крепление**

Глубина посадки	$h_{ef}$	мм	80	90	110	125	170	210	280	320
<b>Арматура А500С</b>										
Сжатая зона бетона В25			<b>Ø8</b>	<b>Ø10</b>	<b>Ø12</b>	<b>Ø16</b>	<b>Ø20</b>	<b>Ø25</b>	<b>Ø28</b>	<b>Ø32</b>
Вырыв	$N_{Rd}$	кН	10,5	14,7	19,9	27,0	42,7	57,7	73,9	96,5
Срез	$V_{Rd}$	кН	9,3	14,3	20,7	37,0	57,7	90,0	112,7	147,3

Данные от фирмы-изготовителя. Не являются частью Технического свидетельства.

Для определения равнопрочного крепления обращайтесь в инженерный отдел.

При использовании арматурных стержней из стали А400 обращайтесь в инженерный отдел для определения расчетных усилий.

**Параметры установки анкера**

Минимальная толщина бетона	$h_{min}$	мм	$h_{ef} + 30 \text{ мм} \geq 100 \text{ мм}$				$h_{ef} + 2 \times d_0$			
Диаметр отверстия в бетоне	$d_0$	мм	12	14	16	20	25	30	35	40

**Осевое расстояние между анкерами и расстояние от оси анкера до кромки бетона**

Минимальное осевое расстояние	$s_{min}$	мм	40	50	60	80	100	120	130	150
Минимальное расстояние до кромки бетона	$c_{min}$	мм	40	50	60	80	100	120	130	150

**Расчетная нагрузка, одиночное крепление**

**(полнотелый глиняный кирпич с прочностью на сжатие  $\geq 18$  МПа, плотность 1,60 кг/дм<sup>3</sup>)**

Оцинкованная сталь класса 5.8			M6	M8	M10	M12
Вырыв	$N_{Rd}$	кН	1,6	1,6	2,0	2,0
Срез	$V_{Rd}$	кН	0,8	0,8	2,4	2,4

При установке шпильки VM-A (1 м) на большую глубину, а также при использовании шпилек с классом прочности 8.8 рекомендуем обратиться в инженерный отдел для определения расчетных усилий.

**Параметры установки анкера в полнотелый кирпич**

Диаметр отверстия в бетоне	$d_0$	мм	8	10	12	14
Диаметр отверстия в закрепляемой пластине	$d_f$	мм	8	10	12	14
Глубина отверстия	$h_1$	мм	85	85	90	90
Момент затяжки	$T_{inst}$	Нм	1	1	1	1
Размер гайки под ключ	sw	мм	10	13	17	19
Эффективная глубина посадки	$h_{ef}$	мм	80	80	85	85

**Осевое расстояние между анкерами и расстояние от оси анкера до кромки стеновой кладки**

Минимальное осевое расстояние	$s_{min}$	мм	240	240	255	255
Минимальное расстояние до кромки стеновой кладки	$c_{min}$	мм	120	120	127,5	127,5

**Расчетная нагрузка, одиночное крепление**

**(пустотелый кирпич с прочностью на сжатие  $\geq 15$  МПа, плотность 0,9 кг/дм<sup>3</sup>)**

Оцинкованная сталь класса 5.8			M6	M8	M10	M12
Вырыв	$N_{Rd}$	кН	0,3	0,3	0,6	0,6
Срез	$V_{Rd}$	кН	0,6	0,6	0,6	0,6

**Параметры установки анкера в пустотелый кирпич**

Диаметр отверстия в бетоне	$d_0$	мм	12	12	16	16
Размер сетки (пластик или металл)	$d \times L$	мм	12 x 80	12 x 80	16 x 85	16 x 85
Диаметр отверстия в закрепляемой пластине	$d_f$	мм	8	10	12	14
Глубина отверстия	$h_1$	мм	85	85	90	90
Момент затяжки	$T_{inst}$	Нм	2	2	2	2
Размер гайки под ключ	sw	мм	10	13	17	19
Эффективная глубина посадки	$h_{ef}$	мм	80	80	85	85

**Осевое расстояние между анкерами и расстояние от оси анкера до кромки стеновой кладки**

Минимальное осевое расстояние	$s_{min}$	мм	120	120	120	120
Минимальное расстояние до кромки стеновой кладки	$c_{min}$	мм	100	100	100	100

**Расчетная нагрузка, одиночное крепление (газобетон с прочностью на сжатие более 6 Мпа)**

Оцинкованная сталь класса 5.8			M8	M10	M12	M16
Вырыв	$N_{Rd}$	кН	0,8	1,2	1,6	2,2
Срез	$V_{Rd}$	кН	2,0	3,2	3,2	3,2
Эффективная глубина посадки	$h_{ef}$	мм	80	90	100	100





**Свойства**

- Европейское техническое свидетельство, опция 1 и 7, для установки в сжатой и растянутой зонах бетона и природном камне
- Обладает высоким коэффициентом сцепления с бетоном. Обеспечивает наивысшие показатели несущей способности узла
- Используется для глубокой анкеровки и отверстий большого диаметра благодаря нулевой усадке и более длительному времени твердения состава. Обеспечивает герметичность узла
- Устойчив к влаге, допускается установка во влажных отверстиях и заполненных водой
- Согласно ЕТА клеевой состав имеет допуск для установки в отверстия, выполненные установками алмазного бурения
- По протоколам ЕТА клеевой состав допускается использовать в сейсмических районах с арматурой от Ø8 до Ø32 мм и резьбовыми шпильками от М8 до М30 мм
- В соответствии с ЕТА, срок эксплуатации (экономически обоснованный срок службы) — 50 лет для всех способов бурения и 100 лет для бурения перфоратором
- Расчет по СП 513.1325800.2022 «Анкерные крепления к бетону. Правила проектирования»
- Долговечен и устойчив к агрессивным средам щелочам, кислотам, морской воде и нефтепродуктам
- Протестирован и допущен к использованию с питьевой водой
- Практически без запаха
- Цвет состава: красный

**Технические данные**

Температура базового материала	5 °C	10 °C	15 °C	25 °C	30 °C	40 °C
Время схватывания	70 мин	32 мин	28 мин	22 мин	20 мин	18 мин
Время полного отверждения (сухое отверстие <sup>1)</sup> )	48 ч	40 ч	30 ч	17 ч	16 ч	12 ч

<sup>1)</sup> Для влажного отверстия время полного отверждения увеличивается в два раза.

**Установка**

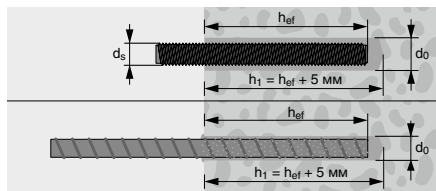
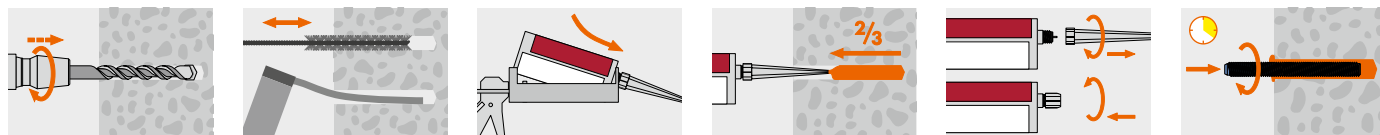

**Применение**

Используется для установки резьбовых шпилек и арматурных выпусков при реконструкции и новом строительстве. Часто используется для крепления стоек шумозащитных экранов к железобетонному основанию. Широко применяется при строительстве метро, транспортных развязок, аэропортов и спортивных сооружений. Технология VME 600 рассчитана на высокие эксплуатационные нагрузки при устройстве фундаментных болтов, крепления балок, элементов мостового полотна и при усилении существующих конструкций зданий.



Артикул	Описание	Объем, мл	Количество в упаковке, шт.
60022	Картридж + 1 смеситель	585	12 (картон)

VME 600 Технология инъецирования



Артикул	Для картриджа	Количество в упаковке, шт.
28353585	585 мл	1

Дозатор для картриджа

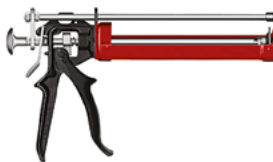

Артикул	Содержание	Для картриджа	Количество в упаковке, шт.
ACU385585	- батареи 2 шт. - зарядное устройство - чемодан	385, 585 мл	1

Аккумуляторный дозатор для картриджа



## Расчетная нагрузка, одиночное крепление

Глубина посадки	$h_{ef}$	мм	80	90	110	125	170	210	240	280	300	340
<b>Оцинкованная сталь класса 5.8</b>												
Сжатая зона бетона В25			<b>M8</b>	<b>M10</b>	<b>M12</b>	<b>M16</b>	<b>M20</b>	<b>M24</b>	<b>M27</b>	<b>M30</b>	<b>M33<sup>1)</sup></b>	<b>M36<sup>1)</sup></b>
Вырыв	$N_{Rd}$	кН	12,0	19,3	28,0	47,3	75,0	103,0	125,8	158,5	175,6	212,1
Срез	$V_{Rd}$	кН	7,2	12,0	16,8	31,2	48,8	70,4	92,0	112,0	138,8	170,0
Растянутая зона бетона В25			<b>M8</b>	<b>M10</b>	<b>M12</b>	<b>M16</b>	<b>M20</b>	<b>M24</b>	<b>M27</b>	<b>M30</b>	<b>M33<sup>1)</sup></b>	<b>M36<sup>1)</sup></b>
Вырыв	$N_{Rd}$	кН	–	–	17,8	24,0	38,1	52,4	64,0	80,6	93,1	112,4
Срез	$V_{Rd}$	кН	–	–	16,8	31,2	48,8	70,4	92,0	112,0	138,8	170,0
<b>Оцинкованная сталь класса 8.8</b>												
Сжатая зона бетона В25			<b>M8</b>	<b>M10</b>	<b>M12</b>	<b>M16</b>	<b>M20</b>	<b>M24</b>	<b>M27</b>	<b>M30</b>	<b>M33<sup>1)</sup></b>	<b>M36<sup>1)</sup></b>
Вырыв	$N_{Rd}$	кН	19,5	28,3	41,5	59,4	100,9	149,5	181,0	234,6	259,2	320,5
Срез	$V_{Rd}$	кН	11,7	18,6	27,0	50,2	78,4	113,0	146,8	179,5	222,1	261,4
Растянутая зона бетона В25			<b>M8</b>	<b>M10</b>	<b>M12</b>	<b>M16</b>	<b>M20</b>	<b>M24</b>	<b>M27</b>	<b>M30</b>	<b>M33<sup>1)</sup></b>	<b>M36<sup>1)</sup></b>
Вырыв	$N_{Rd}$	кН	–	–	16,2	26,1	47,4	70,3	90,5	117,3	137,4	170,0
Срез	$V_{Rd}$	кН	–	–	27,0	50,2	78,4	113,0	146,8	179,5	222,1	261,4

<sup>1)</sup> Данные от фирмы-изготовителя. Не являются частью Технического свидетельства.

Для определения расчетных усилий шпилек из нержавеющей стали А4 и шпилек с другим классом стали обращайтесь в инженерный отдел.

## Параметры установки анкера

Диаметр отверстия в бетоне	$d_0$	мм	10	12	14	18	22	28	30	35	38	40
Минимальная толщина бетона	$h_{min}$	мм	$h_{ef} + 30 \text{ мм} \geq 100 \text{ мм}$			$h_{ef} + 2 \times d_0$						
Момент затяжки	$T_{inst}$	Нм	10	20	40	60	120	160	250	300	350	380

## Осевое расстояние между анкерами и расстояние от оси анкера до кромки бетона

Минимальное осевое расстояние	$s_{min}$	мм	40	40	60	75	95	115	125	140	165	180
Минимальное расстояние до кромки бетона	$c_{min}$	мм	35	40	45	50	60	65	75	80	165	180

# VME 600 Технология инъектирования, арматура

## Расчетная нагрузка, одиночное крепление

Глубина посадки	$h_{ef}$	мм	80	90	110	125	170	210	240	280	320	340
<b>Арматура А500С</b>												
Сжатая зона бетона В25			<b>Ø8</b>	<b>Ø10</b>	<b>Ø12</b>	<b>Ø16</b>	<b>Ø20</b>	<b>Ø25</b>	<b>Ø28</b>	<b>Ø32</b>	<b>Ø36<sup>1)</sup></b>	<b>Ø40<sup>1)</sup></b>
Вырыв	$N_{Rd}$	кН	14,7	20,7	30,4	46,1	75,0	103,0	158,0	193,7	201,1	237,4
Срез	$V_{Rd}$	кН	9,3	14,3	20,7	37,0	57,7	90,0	112,5	147,3	187,7	231,3
Растянутая зона бетона В25			<b>Ø8</b>	<b>Ø10</b>	<b>Ø12</b>	<b>Ø16</b>	<b>Ø20</b>	<b>Ø25</b>	<b>Ø28</b>	<b>Ø32</b>	<b>Ø36<sup>1)</sup></b>	<b>Ø40<sup>1)</sup></b>
Вырыв	$N_{Rd}$	кН	–	–	14,9	24,4	40,5	59,7	99,5	135,6	140,8	166,2
Срез	$V_{Rd}$	кН	–	–	20,7	37,0	57,7	90,0	112,7	147,3	187,7	231,3

<sup>1)</sup> Данные от фирмы-изготовителя. Не являются частью Технического свидетельства.

При использовании арматурных стержней из стали А400 обращайтесь в инженерный отдел для определения расчетных усилий.

Для определения равнопрочного крепления обращайтесь в инженерный отдел.

## Параметры установки анкера

Минимальная толщина бетона	$h_{min}$	мм	$h_{ef} + 30 \text{ мм} \geq 100 \text{ мм}$			$h_{ef} + 2 \times d_0$						
Диаметр отверстия в бетоне	$d_0$	мм	12	14	16	20	25	30	35	40	45	50

## Осевое расстояние между анкерами и расстояние от оси анкера до кромки бетона

Минимальное осевое расстояние	$s_{min}$	мм	40	40	60	75	95	120	130	150	180	200
Минимальное расстояние до кромки бетона	$c_{min}$	мм	35	40	45	50	60	70	75	120	180	200



**Свойства**

- Европейское техническое свидетельство, для установки в сжатую зону бетона
- Универсален, подходит для установки во все виды строительных материалов
- Широко используется для установки в условиях низких температур (до -20°C)
- Имеет специальные добавки, обеспечивающие быстрое твердение клеевого состава
- Расчет по СП 513.1325800.2022 «Анкерные крепления к бетону. Правила проектирования»
- Обладает пониженной вязкостью, что облегчает закачку клеевого состава в отверстие при отрицательных температурах
- Чрезвычайно универсален в стеновой кладке из полнотелого и пустотелого кирпича и газобетона
- Применение во влажном бетоне (увеличивается время отверждения)
- Применяется с арматурой периодического профиля и резьбовыми шпильками
- Долговечен, устойчив к агрессивным воздействиям
- Основное применение в зимний период при отрицательной температуре
- Не подвержен усадочной деформации
- Не создает внутренних напряжений в базовом материале
- Практически без запаха
- Цвет состава: серый

**Технические данные**

Температура базового материала	от -20°C до -10°C	от -10°C до 0°C	от 0°C до 10°C	от 10°C до 20°C	от 20°C до 30°C	от 30°C до 40°C
Время схватывания	4 ч	45 мин	15 мин	5 мин	3 мин	2 мин
Время полного отверждения (сухое отверстие <sup>1)</sup> )	24 ч	16 ч	150 мин	60 мин	30 мин	20 мин

<sup>1)</sup> Для влажного отверстия время полного отверждения увеличивается в два раза.

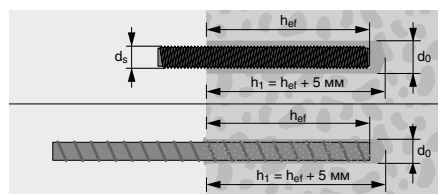

**Применение**

Разработан специально для использования при отрицательных температурах до -20°C. Используется для усиления фундаментов, кирпичной кладки, несущих конструкций путем вклейки арматурных стержней в бетонное основание. Организация арматурных выпусков при возведении монолитных стен, фундаментов и перекрытий. Часто используется при монолитном домостроении, при строительстве метро, портов, терминалов, спортивных сооружений и строительстве аэропортов.



**Установка**

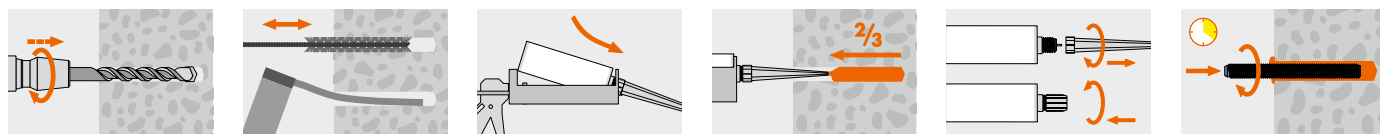

Артикул	Описание	Объем, мл	Количество в упаковке, шт.
90988	Картридж + 2 смесителя	420	12 (картон)

**VE-POLAR** Технология инъектирования, картридж 420 мл



Артикул	Для картриджа	Количество в упаковке, шт.
1710011AM	280-310 мл	1
1710009AM	380-420 мл	1

Дозатор для картриджа



Артикул	Содержание	Для картриджа	Количество в упаковке, шт.
ACU380420	- батареи 2 шт. - зарядное устройство - чемодан	380-420 мл	1

Аккумуляторный дозатор для картриджа



**Расчетная нагрузка, одиночное крепление**

Глубина посадки	$h_{ef}$	мм	80	90	110	125	170	210	240	280
<b>Оцинкованная сталь класса 5.8</b>										
Сжатая зона бетона В25			<b>M8</b>	<b>M10</b>	<b>M12</b>	<b>M16</b>	<b>M20</b>	<b>M24</b>	<b>M27<sup>1)</sup></b>	<b>M30<sup>1)</sup></b>
Вырыв	$N_{Rd}$	кН	12,0	19,6	27,6	41,9	68,2	96,8	113,2	131,9
Срез	$V_{Rd}$	кН	7,2	12,0	16,8	31,2	48,8	70,4	92,0	112,0
<b>Нержавеющая сталь А4</b>										
Сжатая зона бетона В25			<b>M8</b>	<b>M10</b>	<b>M12</b>	<b>M16</b>	<b>M20</b>	<b>M24</b>	<b>M27<sup>1)2)</sup></b>	<b>M30<sup>1)2)</sup></b>
Вырыв	$N_{Rd}$	кН	13,7	19,6	27,6	41,9	68,2	96,8	80,2	98,1
Срез	$V_{Rd}$	кН	8,2	13,0	18,9	35,2	55,0	79,2	48,4	59,2

<sup>1)</sup> Данные от фирмы-изготовителя. Не являются частью Технического свидетельства.

<sup>2)</sup> Предел прочности стали А4 — 500 Н/мм<sup>2</sup>.

Для определения расчетных усилий шпилек с другим классом стали обращайтесь в инженерный отдел.

**Параметры установки анкера**

Диаметр отверстия в бетоне	$d_0$	мм	10	12	14	18	24	28	30	35
Минимальная толщина бетона	$h_{min}$	мм	$h_{ef} + 30 \text{ мм} \geq 100 \text{ мм}$			$h_{ef} + 2 \times d_0$				
Момент затяжки	$T_{inst}$	Нм	10	12	20	40	70	90	120	150

**Осевое расстояние между анкерами и расстояние от оси анкера до кромки бетона**

Минимальное осевое расстояние	$s_{min}$	мм	40	50	60	80	100	120	135	150
Минимальное расстояние до кромки бетона	$c_{min}$	мм	40	50	60	80	100	120	135	150

**Расчетная нагрузка, одиночное крепление**

Глубина посадки	$h_{ef}$	мм	80	90	110	125	170	210	240	280
<b>Арматура А500С</b>										
Сжатая зона бетона В25			<b>Ø8</b>	<b>Ø10</b>	<b>Ø12</b>	<b>Ø16</b>	<b>Ø20</b>	<b>Ø25</b>	<b>Ø28<sup>1)</sup></b>	<b>Ø32<sup>1)</sup></b>
Вырыв	$N_{Rd}$	кН	12,3	17,3	25,3	34,9	59,3	91,6	105,6	140,8
Срез	$V_{Rd}$	кН	9,3	14,3	20,7	37,0	57,7	90,0	112,5	147,3

<sup>1)</sup> Данные от фирмы-изготовителя. Не являются частью Технического свидетельства.

Для определения равнопрочного крепления обращайтесь в инженерный отдел.

При использовании арматурных стержней из стали А400 обращайтесь в инженерный отдел для определения расчетных усилий.

**Параметры установки анкера**

Минимальная толщина бетона	$h_{min}$	мм	$h_{ef} + 30 \text{ мм} \geq 100 \text{ мм}$			$h_{ef} + 2 \times d_0$				
Диаметр отверстия в бетоне	$d_0$	мм	12	14	16	20	25	30	35	40

**Осевое расстояние между анкерами и расстояние от оси анкера до кромки бетона**

Минимальное осевое расстояние	$s_{min}$	мм	40	50	60	80	100	120	130	150
Минимальное расстояние до кромки бетона	$c_{min}$	мм	40	50	60	80	100	120	130	150



**Расчетная нагрузка, одиночное крепление**
**(полнотелый глиняный кирпич с прочностью на сжатие  $\geq 18$  МПа, плотность  $1,60$  кг/дм<sup>3</sup>)**

Оцинкованная сталь класса 5.8			M6	M8	M10	M12
Вырыв	$N_{Rd}$	кН	1,6	1,6	2,0	2,0
Срез	$V_{Rd}$	кН	0,8	0,8	2,4	2,4

При установке шпильки VM-A (1 м) на большую глубину, а также при использовании шпилек с классом прочности 8.8 рекомендуем обратиться в инженерный отдел для определения расчетных усилий.

**Параметры установки анкера в полнотелый кирпич**

Диаметр отверстия в бетоне	$d_0$	мм	8	10	12	14
Диаметр отверстия в закрепляемой пластине	$d_f$	мм	8	10	12	14
Глубина отверстия	$h_1$	мм	85	85	90	90
Момент затяжки	$T_{inst}$	Нм	1	1	1	1
Размер гайки под ключ	sw	мм	10	13	17	19
Эффективная глубина посадки	$h_{ef}$	мм	80	80	85	85

**Осевое расстояние между анкерами и расстояние от оси анкера до кромки стеновой кладки**

Минимальное осевое расстояние	$s_{min}$	мм	240	240	255	255
Минимальное расстояние до кромки стеновой кладки	$c_{min}$	мм	120	120	127,5	127,5

**Расчетная нагрузка, одиночное крепление**
**(пустотелый кирпич с прочностью на сжатие  $\geq 15$  МПа, плотность  $0,9$  кг/дм<sup>3</sup>)**

Оцинкованная сталь класса 5.8			M6	M8	M10	M12
Вырыв	$N_{Rd}$	кН	0,3	0,3	0,6	0,6
Срез	$V_{Rd}$	кН	0,6	0,6	0,6	0,6

**Параметры установки анкера в пустотелый кирпич**

Диаметр отверстия в бетоне	$d_0$	мм	12	12	16	16
Размер сетки (пластик или металл)	$d \times L$	мм	12 x 80	12 x 80	16 x 85	16 x 85
Диаметр отверстия в закрепляемой пластине	$d_f$	мм	8	10	12	14
Глубина отверстия	$h_1$	мм	85	85	90	90
Момент затяжки	$T_{inst}$	Нм	2	2	2	2
Размер гайки под ключ	sw	мм	10	13	17	19
Эффективная глубина посадки	$h_{ef}$	мм	80	80	85	85

**Осевое расстояние между анкерами и расстояние от оси анкера до кромки стеновой кладки**

Минимальное осевое расстояние	$s_{min}$	мм	120	120	120	120
Минимальное расстояние до кромки стеновой кладки	$c_{min}$	мм	100	100	100	100

**Расчетная нагрузка, одиночное крепление (газобетон с прочностью на сжатие более 6 Мпа)**

Оцинкованная сталь класса 5.8			M8	M10	M12	M16
Вырыв	$N_{Rd}$	кН	0,8	1,2	1,6	2,2
Срез	$V_{Rd}$	кН	2,0	3,2	3,2	3,2
Эффективная глубина посадки	$h_{ef}$	мм	80	90	100	100

**V-A Анкерная шпилька (оцинкованная сталь, 5.8)**



Артикул	Обозначение	Диаметр бура и глубина отверстия $d_0 \times h_1$ , мм	Полезная длина $t_{\text{пз}}$ , мм	Размер под ключ	Кол-во в упаковке, шт.
21101101	V-A 8-20/110	10 x 80	20	SW5	10
21105101	V-A 8-60/150	10 x 80	60	SW5	10
21202101	V-A 10-15/115	12 x 90	15	SW6	10
21203101	V-A 10-30/130	12 x 90	30	SW6	10
21207101	V-A 10-65/165	12 x 90	65	SW6	10
21210101	V-A 10-90/190	12 x 90	90	SW6	10
21216101	V-A 10-150/250	12 x 90	150	SW6	10
21304101	V-A 12-10/135	14 x 110	10	SW8	10
21306101	V-A 12-35/160	14 x 110	35	SW8	10
21312101	V-A 12-85/210	14 x 110	85	SW8	10
21313101	V-A 12-95/220	14 x 110	95	SW8	10
21316101	V-A 12-125/250	14 x 110	125	SW8	10
21321101	V-A 12-175/300	14 x 110	175	SW8	10
21507101	V-A 16-20/165	18 x 125	20	SW12	10
21510101	V-A 16-45/190	18 x 125	45	SW12	10
21514101	V-A 16-85/230	18 x 125	85	SW12	10
21516101	V-A 16-105/250	18 x 125	105	SW12	10
21613101	V-A 20-20/220	22 x 170	20	SW14	10
21617101	V-A 20-60/260	22 x 170	60	SW14	10
21621101	V-A 20-100/300	22 x 170	100	SW14	10
21717101	V-A 24-15/260	26 x 210	15	SW17	5
21721101	V-A 24-55/300	26 x 210	55	SW17	5
21829101	V-A 30-70/380	32 x 280	70	-	5

Другие типоразмеры по запросу.  
Анкерная шпилька из стали 8.8 по запросу.

**V-A fvz Анкерная шпилька (горячеоцинкованная сталь или ТДЦ, 5.8)**



Артикул	Обозначение	Диаметр бура и глубина отверстия $d_0 \times h_1$ , мм	Полезная длина $t_{\text{пз}}$ , мм	Размер под ключ	Кол-во в упаковке, шт.
21101201	V-A 8-20/110 fvz	10 x 80	20	SW5	10
21203201	V-A 10-30/130 fvz	12 x 90	30	SW6	10
21210201	V-A 10-90/190 fvz	12 x 90	90	SW6	10
21306201	V-A 12-35/160 fvz	14 x 110	35	SW8	10
21313201	V-A 12-95/220 fvz	14 x 110	95	SW8	10
21507201	V-A 16-20/165 fvz	18 x 125	20	SW12	10
21510201	V-A 16-45/190 fvz	18 x 125	45	SW12	10
21512201	V-A 16-65/210 fvz	18 x 125	65	SW12	10
21613201	V-A 20-20/220 fvz	22 x 170	20	SW14	10
21617201	V-A 20-60/260 fvz	22 x 170	60	SW14	10
21717201	V-A 24-15/260 fvz	26 x 210	15	SW17	5
21721201	V-A 24-55/300 fvz	26 x 210	55	SW17	5

**V-A Анкерная шпилька (нержавеющая сталь А4)**



Артикул	Обозначение	Диаметр бура и глубина отверстия $d_0 \times h_1$ , мм	Полезная длина $t_{\text{пз}}$ , мм	Размер под ключ	Кол-во в упаковке, шт.
21101501	V-A 8-20/110 A4	10 x 80	20	SW5	10
21202501	V-A 10-15/115 A4	12 x 90	15	SW6	10
21203501	V-A 10-30/130 A4	12 x 90	30	SW6	10
21210501	V-A 10-90/190 A4	12 x 90	90	SW6	10
21306501	V-A 12-35/160 A4	14 x 110	35	SW8	10
21309501	V-A 12-55/180 A4	14 x 110	55	SW8	10
21312501	V-A 12-85/210 A4	14 x 110	85	SW8	10
21507501	V-A 16-20/165 A4	18 x 125	20	SW12	10
21510501	V-A 16-45/190 A4	18 x 125	45	SW12	10
21512501	V-A 16-65/210 A4	18 x 125	65	SW12	10
21613501	V-A 20-20/220 A4	22 x 170	20	SW14	10
21617501	V-A 20-60/260 A4	22 x 170	60	SW14	10
21717501	V-A 24-15/260 A4	26 x 210	15	SW17	5
21721501	V-A 24-55/300 A4	26 x 210	55	SW17	5

**VM-A Резьбовая шпилька (оцинкованная сталь, 4.8)**



Артикул	Обозначение
.06.1000	VM-A 6 x 1000
.08.1000	VM-A 8 x 1000
.10.1000	VM-A 10 x 1000
.12.1000	VM-A 12 x 1000
.14.1000	VM-A 14 x 1000
.16.1000	VM-A 16 x 1000
.20.1000	VM-A 20 x 1000
.24.1000	VM-A 24 x 1000
.27.1000	VM-A 27 x 1000
.30.1000	VM-A 30 x 1000
.36.1000	VM-A 36 x 1000
.39.1000	VM-A 39 x 1000

**VM-A fvz Резьбовая шпилька (горячеоцинкованная сталь или ТДЦ, 4.8)**



Артикул	Обозначение
.08.1000F	VM-A 8 x 1000
.10.1000F	VM-A 10 x 1000
.12.1000F	VM-A 12 x 1000
.16.1000F	VM-A 16 x 1000
.20.1000F	VM-A 20 x 1000
.24.1000F	VM-A 24 x 1000

Программу поставки резьбовых шпилек VM-A из стали классов 5.8 и 8.8, а также из нерж. стали по запросу.

**VMU-A** Анкерная шпилька (оцинкованная сталь, 5.8)



Артикул	Обозначение	Диаметр бура и глубина отверстия d <sub>0</sub> × h <sub>1</sub> , мм	Полезная длина l <sub>пл</sub> , мм	Кол-во в упаковке, шт.
31510101	VMU-A 8-10/100	10 × 80	10	10
31515101	VMU-A 8-20/110	10 × 80	20	10
31525101	VMU-A 8-40/130	10 × 80	40	10
31528101	VMU-A 8-55/145	10 × 80	55	10
31530101	VMU-A 8-70/160	10 × 80	70	10
31550101	VMU-A 8-115/205	10 × 80	115	10
31605101	VMU-A 10-10/110	12 × 90	10	10
31625101	VMU-A 10-30/130	12 × 90	30	10
31630101	VMU-A 10-50/150	12 × 90	50	10
31635101	VMU-A 10-65/165	12 × 90	65	10
31645101	VMU-A 10-90/190	12 × 90	90	10
31655101	VMU-A 10-160/260	12 × 90	160	10
31710101	VMU-A 12-10/135	14 × 110	10	10
31720101	VMU-A 12-30/155	14 × 110	30	10
31730101	VMU-A 12-50/175	14 × 110	50	10
31740101	VMU-A 12-85/210	14 × 110	85	10
31750101	VMU-A 12-125/250	14 × 110	125	10
31760101	VMU-A 12-175/300	14 × 110	175	10
31810101	VMU-A 16-15/160	18 × 125	15	10
31815101	VMU-A 16-30/175	18 × 125	30	10
31820101	VMU-A 16-60/205	18 × 125	60	10
31830101	VMU-A 16-90/235	18 × 125	90	10
31840101	VMU-A 16-155/300	18 × 125	155	10
31910101	VMU-A 20-50/240	24 × 170	50	10
31915101	VMU-A 20-70/260	24 × 170	70	10
31920101	VMU-A 20-95/285	24 × 170	95	10
31925101	VMU-A 20-115/305	24 × 170	115	10
31930101	VMU-A 20-160/350	24 × 170	160	10
31935101	VMU-A 20-210/400	24 × 170	210	10
31960101	VMU-A 24-55/290	28 × 210	55	5
31965101	VMU-A 24-115/350	28 × 210	115	5
31970101	VMU-A 24-165/400	28 × 210	165	5
31990101	VMU-A 30-70/370	35 × 270	70	5

**VMU-A A4** Анкерная шпилька (нерж. сталь A4)



Артикул	Обозначение	Диаметр бура и глубина отверстия d <sub>0</sub> × h <sub>1</sub> , мм	Полезная длина l <sub>пл</sub> , мм	Кол-во в упаковке, шт.
31510501	VMU-A 8-10/100 A4	10 × 80	10	10
31515501	VMU-A 8-20/110 A4	10 × 80	20	10
31525501	VMU-A 8-40/130 A4	10 × 80	40	10
31528501	VMU-A 8-55/145 A4	10 × 80	55	10
31530501	VMU-A 8-70/160 A4	10 × 80	70	10
31550501	VMU-A 8-115/205 A4	10 × 80	115	10
31605501	VMU-A 10-10/110 A4	12 × 90	10	10
31625501	VMU-A 10-30/130 A4	12 × 90	30	10
31630501	VMU-A 10-50/150 A4	12 × 90	50	10
31635501	VMU-A 10-65/165 A4	12 × 90	65	10
31645501	VMU-A 10-90/190 A4	12 × 90	90	10
31655501	VMU-A 10-160/260 A4	12 × 90	160	10
31710501	VMU-A 12-10/135 A4	14 × 110	10	10
31720501	VMU-A 12-30/155 A4	14 × 110	30	10
31730501	VMU-A 12-50/175 A4	14 × 110	50	10
31740501	VMU-A 12-85/210 A4	14 × 110	85	10
31750501	VMU-A 12-125/250 A4	14 × 110	125	10
31760501	VMU-A 12-175/300 A4	14 × 110	175	10
31810501	VMU-A 16-15/160 A4	18 × 125	15	10
31815501	VMU-A 16-30/175 A4	18 × 125	30	10
31820501	VMU-A 16-60/205 A4	18 × 125	60	10
31830501	VMU-A 16-90/235 A4	18 × 125	90	10
31840501	VMU-A 16-155/300 A4	18 × 125	155	10
31910501	VMU-A 20-50/240 A4	24 × 170	50	10
31920501	VMU-A 20-70/260 A4	24 × 170	70	10
31925501	VMU-A 20-95/285 A4	24 × 170	95	10
31960501	VMU-A 24-55/290 A4	28 × 210	55	5
31965501	VMU-A 24-115/350 A4	28 × 210	115	5
31970501	VMU-A 24-165/400 A4	28 × 210	165	5
31990501	VMU-A 30-70/370 A4	35 × 270	70	5

**VM-SH** Металлическая сетчатая гильза, длина 1 м



Артикул	Диаметр, мм	Длина, мм	Для шпильки	Диаметр бура, мм	Количество в упаковке, шт.
28403001	11	1000	≤M8	12	1
28404001	15	1000	≤M12	16	1
28405001	20	1000	≤M16	22	1

**VM-SH** Пластиковая сетчатая гильза



Артикул	Диаметр, мм	Длина, мм	Для шпилек диаметром	Для гильзы с внутренней резьбой	Диаметр бура, мм	Кол-во в упаковке, шт.
28151001	12	50	M6-M8	VM-IG M6	13	10
28152001	16	85	M8-M10	VM-IG M8	16	10
28153001	16	130	M8-M10	-	16	10
28154001	20	85	M12	VM-IG M10	22	10

**MIT** Смеситель для картриджей



Артикул	Для картриджа	Количество в упаковке, шт.
1710014	280-420 мл	1

**VM-XL** Смеситель для картриджа VME



Артикул	Для картриджа	Количество в упаковке, шт.
28305201	385, 585 мл	1

Удлинитель для смесителя Ø10 мм



Артикул	Длина, мм	Количество в упаковке, шт.
1710013	1000	1

V-M Установочное устройство для шпилек V-A



Артикул	Размер	Количество в упаковке, шт.
27105160	8	1
27205160	10	1
27305160	12	1
27405160	14	1
27505160	16	1

V-M 20/24, SDS MAX Установочное устройство для шпилек V-A



Артикул	Размер	Количество в упаковке, шт.
27920020	20	1
27920024	24	1

V-M 30, SDS MAX Установочное устройство для шпилек V-A



Артикул	Размер	Количество в упаковке, шт.
27920030	30	1

MIT Металлическая щетка



Артикул	Диаметр отверстия, мм	Длина, мм	Количество в упаковке, шт.
1690018	8	300	1
1690014	10	300	1
1690015	14	300	1
1690016	18	300	1
1690017	24	300	1
1690019	28	300	1

RB M6 Щетка для прочистки отверстий



Артикул	Диаметр отверстия, мм	Длина, мм	Количество в упаковке, шт.
33510101	10	130	1
33512101	12	140	1
33514101	14	180	1
33516101	16	200	1
33518101	18	200	1
33522101	22	220	1
33524101	24	250	1
33526101	26	290	1
33528101	28	260	1
33532101	32	350	1
33535101	35	350	1
33537101	37	350	1

RBL Удлинитель щетки RB



Артикул	Длина, мм	Резьба	Количество в упаковке, шт.
33968101	150	M6	1

RBL SDS plus адаптер с внутренней резьбой



Артикул	Длина, мм	Резьба	Количество в упаковке, шт.
33350101	110	M6	1

VM-IG Анкерная гильза с внутренней резьбой



Артикул	Внутренняя резьба	Длина резьбы, мм	Для сетчатой гильзы	Количество в упаковке, шт.
28101001	M6	45	VM-SH 12 x 50	10
28102001	M8	80	VM-SH 16 x 85	10
28103001	M10	80	VM-SH 20 x 85	10
28104001	M12	80	VM-SH 20 x 85	10

VM-AP Насос для продувки отверстий



Артикул	Объем, мл	Количество в упаковке, шт.
29990002	270	1





ПЕЧЬ И ГЕРМЕТИКИ



**Soudafoam Professional 60** Полиуретановая пена

**126**



**Soudafoam Professional 60** Полиуретановая пена, зимняя

**126**



**Soudafoam FR** Полиуретановая пена, огнестойкая

**127**



Комплектующие

**127**

## Soudafoam Professional 60 Полиуретановая пена

### Свойства

- Отличная адгезия к большинству строительных материалов
- Огнестойкость В3 (в соответствии с DIN 4102)
- Температура во время работ от + 5°C до +35°C
- Хорошая теплоизоляция и звукоизоляция
- Низкое расширение
- Высокая плотность
- Высокий выход до 60 л и стабильность параметров
- Короткое время полимеризации
- Точная дозировка
- Вспенивающий газ безвреден для озонового слоя
- Срок годности 2 года

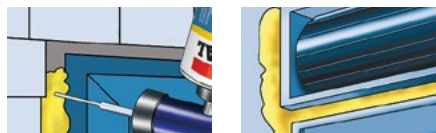

SODAL

### Применение

Заполнение швов при монтаже оконных рам, подоконников и дверных коробок, изоляция трубопроводов и кабельных сетей, систем центрального отопления, водоснабжения и канализации, заполнение и звукоизоляция перегородок, сборных элементов в каркасных конструкциях, теплоизоляция и звукоизоляция полов, чердаков, крыш, систем кондиционирования.

Артикул	Описание	Объем, мл	Количество в упаковке, шт.
113985	для пистолета	750	12

### Soudafoam Professional 60 Полиуретановая пена



## Soudafoam Professional 60 Полиуретановая пена, зимняя

### Свойства

- Отличная адгезия к большинству строительных материалов
- Огнестойкость В3 (в соответствии с DIN 4102)
- Температура во время работ от -10°C до +25°C
- Хорошая теплоизоляция и звукоизоляция
- Низкое расширение
- Высокая плотность
- Высокий выход до 60 л и стабильность параметров
- Короткое время полимеризации
- Точная дозировка
- Вспенивающий газ безвреден для озонового слоя
- Срок годности 2 года

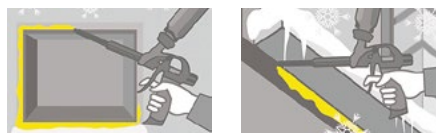

SODAL

### Применение

Заполнение швов при монтаже оконных рам, подоконников и дверных коробок, изоляция трубопроводов и кабельных сетей, систем центрального отопления, водоснабжения и канализации, заполнение и звукоизоляция перегородок, сборных элементов в каркасных конструкциях, теплоизоляция и звукоизоляция полов, чердаков, крыш, систем кондиционирования.

Артикул	Описание	Объем, мл	Количество в упаковке, шт.
115002	для пистолета	750	12

### Soudafoam Professional 60 Полиуретановая пена, зимняя



## Soudafoam FR Полиуретановая пена, огнестойкая

### Свойства

- Отличная адгезия к большинству строительных материалов
- Предел огнестойкости EI90–EI240
- Эффективная герметизация от дыма и газов
- Хорошая теплоизоляция и звукоизоляция
- Высокая прочность склеивания
- Отличная адгезия к большинству строительных материалов
- Отсутствие усадки и расширения
- Может окрашиваться после отверждения
- Температура во время работ от +5°C до +30°C
- Не содержит газов, вредных для озонового слоя
- Срок годности 2 года
- Цвет красно-розовый

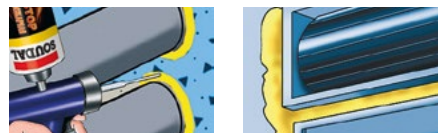

**SODAL**

### Применение

Огнестойкая и дымо непроницаемая герметизация дверных коробок и оконных рам, швов в стенах и перекрытиях, пожаробезопасное заполнение отверстий в конструкциях крыш.

Артикул	Описание	Объем, мл	Количество в упаковке, шт.
132780	для пистолета	750	12

Soudafoam FR Полиуретановая пена, огнестойкая



Строительная химия

## Комплектующие

Артикул	Описание	Количество в упаковке, шт.
103266	металл	1

Profi Gun Пистолет для пены



Артикул	Описание	Количество в упаковке, шт.
109953	пластмасса	1

Compact Gun Пистолет для пены



Артикул	Описание	Количество в упаковке, шт.
1710011	для герметика 310 мл	1

MPP Пистолет для герметика, 310 мл



Артикул	Описание	Количество в упаковке, шт.
1713524S	для герметика 600 мл	1
1710015S	носик для герметика 600 мл	1

MPP Пистолет для герметика, 600 мл









ЗАКЛЕПКИ

ВЫТЯЖНЫЕ

	<b>Алюминий/Сталь</b> Заклепка вытяжная, стандартный бортик	<b>130</b>
	<b>Алюминий/Сталь</b> Заклепка вытяжная, потайной бортик 120°	<b>132</b>
	<b>Алюминий/Сталь</b> Заклепка вытяжная, широкий бортик	<b>133</b>
	<b>Алюминий/Нерж. сталь</b> Заклепка вытяжная, стандартный бортик	<b>134</b>
	<b>Алюминий/Нерж. сталь</b> Заклепка вытяжная, широкий бортик	<b>135</b>
	<b>Алюминий/Нерж. сталь</b> Заклепка вытяжная, потайной бортик 120°	<b>136</b>
	<b>Алюминий/Алюминий</b> Заклепка вытяжная, стандартный бортик	<b>137</b>
	<b>Алюминий/Алюминий</b> Заклепка вытяжная, широкий бортик	<b>138</b>
	<b>Алюминий/Сталь</b> Заклепка вытяжная, многозажимная, стандартный бортик	<b>139</b>
	<b>Алюминий/Сталь</b> Заклепка вытяжная, многозажимная, потайной бортик 120°	<b>140</b>
	<b>Алюминий/Сталь</b> Заклепка вытяжная, многозажимная, широкий бортик	<b>141</b>
	<b>Алюминий/Нерж. сталь</b> Заклепка вытяжная, многозажимная, стандартный бортик	<b>142</b>
	<b>Алюминий/Нерж. сталь</b> Заклепка вытяжная, многозажимная, потайной бортик 120°	<b>143</b>
	<b>Алюминий/Нерж. сталь</b> Заклепка вытяжная, многозажимная, широкий бортик	<b>144</b>
	<b>Алюминий/Сталь</b> Заклепка вытяжная, лепестковая, стандартный бортик	<b>145</b>
	<b>Алюминий/Сталь</b> Заклепка вытяжная, лепестковая, широкий бортик	<b>146</b>
	<b>Алюминий/Сталь</b> Заклепка вытяжная, рифленая, стандартный бортик	<b>147</b>
	<b>Алюминий/Алюминий</b> Заклепка вытяжная, распорная, стандартный бортик	<b>148</b>
	<b>Алюминий/Алюминий</b> Заклепка вытяжная, распорная, широкий бортик	<b>149</b>
	<b>Алюминий/Алюминий</b> Заклепка вытяжная, распорная, стандартный бортик, с прокладкой	<b>150</b>
	<b>Алюминий/Сталь</b> Заклепка вытяжная, закрытая, стандартный бортик	<b>152</b>
	<b>Алюминий/Сталь</b> Заклепка вытяжная, закрытая, потайной бортик 120°	<b>153</b>
	<b>Алюминий/Сталь</b> Заклепка вытяжная, закрытая, широкий бортик	<b>154</b>
	<b>Алюминий/Нерж. сталь</b> Заклепка вытяжная, закрытая, стандартный бортик	<b>155</b>
	<b>Алюминий/Алюминий</b> Заклепка вытяжная, закрытая, стандартный бортик	<b>156</b>
	<b>Алюминий/Алюминий</b> Заклепка вытяжная, усиленная, стандартный бортик	<b>157</b>
	<b>Алюминий/Алюминий</b> Заклепка вытяжная, усиленная, потайной бортик 100°	<b>158</b>
	<b>Алюминий/Алюминий</b> Заклепка вытяжная, для мягких материалов, станд. бортик	<b>159</b>
	<b>Алюминий/Нерж. сталь</b> Заклепка забивная, широкий бортик	<b>160</b>
	<b>Сталь/Сталь</b> Заклепка вытяжная, стандартный бортик	<b>161</b>
	<b>Сталь/Сталь</b> Заклепка вытяжная, потайной бортик 120°	<b>163</b>
	<b>Сталь/Сталь</b> Заклепка вытяжная, широкий бортик	<b>164</b>
	<b>Сталь/Сталь</b> Заклепка вытяжная, лепестковая, стандартный бортик	<b>165</b>
	<b>Сталь/Сталь</b> Заклепка вытяжная, усиленная, стандартный бортик	<b>166</b>
	<b>Сталь/Сталь</b> Заклепка вытяжная, усиленная, потайной бортик 100°	<b>168</b>
	<b>Сталь/Сталь</b> Заклепка вытяжная, закрытая, стандартный бортик	<b>169</b>
	<b>Сталь/Сталь</b> Заклепка вытяжная, многозажимная, стандартный бортик	<b>170</b>
	<b>Сталь/Сталь</b> Заклепка вытяжная, для мягких материалов, стандартный бортик	<b>171</b>
	<b>Нерж. сталь/Нерж. сталь</b> Заклепка вытяжная, стандартный бортик	<b>172</b>
	<b>Нерж. сталь/Нерж. сталь</b> Заклепка вытяжная, потайной бортик 120°	<b>173</b>
	<b>Нерж. сталь/Нерж. сталь</b> Заклепка вытяжная, широкий бортик	<b>174</b>
	<b>Нерж. сталь/Нерж. сталь</b> Заклепка вытяжная, для мягких материалов, стандарт. бортик	<b>175</b>
	<b>Нерж. сталь/Нерж. сталь</b> Заклепка вытяжная, усиленная, стандартный бортик	<b>176</b>
	<b>Нерж. сталь A4/Нерж. сталь A4</b> Заклепка вытяжная, усиленная, стандартный бортик	<b>177</b>
	<b>Нерж. сталь/Нерж. сталь</b> Заклепка вытяжная, закрытая, стандартный бортик	<b>178</b>
	<b>Нерж. сталь A4/Нерж. сталь A4</b> Заклепка вытяжная, стандартный бортик	<b>179</b>
	<b>Медь/Сталь</b> Заклепка вытяжная, стандартный бортик	<b>180</b>
	<b>Медь/Бронза</b> Заклепка вытяжная, стандартный бортик	<b>181</b>
	<b>Медь/Сталь</b> Заклепка вытяжная, закрытая, стандартный бортик	<b>182</b>
	<b>Медь/Нерж. сталь</b> Заклепка вытяжная, закрытая, стандартный бортик	<b>183</b>
	<b>Латунь/Сталь</b> Заклепка-клемма заземляющая, контактная группа	<b>184</b>
	Комплекующие и расходные материалы для вытяжных заклепок	<b>185</b>



## Свойства

- Стандарт UNE-EN ISO 15977
- Высокая технологичность монтажа
- Высокая степень сжатия соединяемых материалов
- Гарантированное качество соединения
- Не требуется специальное обучение
- Возможность соединения различных материалов
- Антивандальность соединения
- Возможность окраски в цвета по шкале RAL и NCS
- Гильза: алюминий Al Mg 3,5  
Стержень: сталь оцинкованная

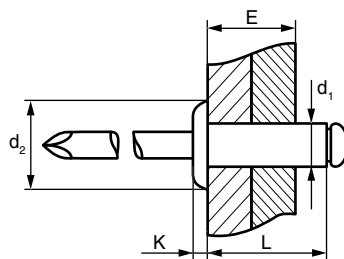

## Применение

Производство лестниц, вентиляционных коробов, шкафов, дверей, холодильников и т.д.

## Технические данные / Нагрузки

Диаметр гильзы d <sub>1</sub> , мм	Срез, кН	Разрыв, кН
2,4	0,40	0,50
3,0	0,75	0,85
3,2	0,88	1,15
4,0	1,25	1,80
4,8	1,85	2,80
5,0	2,25	3,00
6,0	3,20	4,60
6,4	3,00	5,00
7,8	5,00	7,50

## Установка

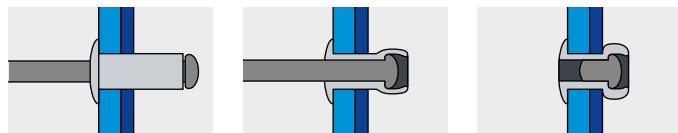

Артикул	Диаметр гильзы d <sub>1</sub> , мм	Длина гильзы L, мм	Диаметр сверла, мм	Диаметр и толщина бортика d <sub>2</sub> × K, мм	Толщина пакета материалов E, мм	Кол-во в упаковке, шт
01010002404	<b>2,4</b>	4,0	2,5	5,0 × 0,55	0,5–2,0	1000
01010002406		6,0			2,0–4,0	1000
01010002408		8,0			4,0–6,0	1000
01010002410		10,0			6,0–8,0	1000
01010002412		12,0			8,0–10,0	1000
01010003004	<b>3,0</b>	4,0	3,1	6,5 × 0,8	0,5–1,5	500
01010003005		5,0			0,5–2,5	500
01010003006		6,0			1,5–3,5	500
01010003007		7,0			1,5–4,5	500
01010003008		8,0			3,5–5,5	500
01010003010		10,0			5,5–7,0	500
01010003012		12,0			7,0–9,0	500
01010003014		14,0			9,0–11,0	500
01010003016		16,0			11,0–13,0	500
01010003018		18,0			13,0–15,0	500
01010003204	<b>3,2</b>	4,0	3,3	6,5 × 0,8	0,5–1,5	500
01010003205		5,0			0,5–2,5	500
01010003206		6,0			1,5–3,5	500
01010003208		8,0			3,5–5,5	500
01010003210		10,0			5,5–7,0	500
01010003212		12,0			7,0–9,0	500
01010003215		15,0			9,0–12,0	500
01010003218		18,0			12,0–15,0	500
01010003220		20,0			15,0–17,0	500

## Алюминий / Сталь Заклепка вытяжная, стандартный бортик





Артикул	Диаметр гильзы d <sub>1</sub> , мм	Длина гильзы L, мм	Диаметр сверла, мм	Диаметр и толщина бортика d <sub>2</sub> × K, мм	Толщина пакета материалов E, мм	Кол-во в упаковке, шт			
01010004005	<b>4,0</b>	5,0	4,1	8,0 × 1,0	0,5–2,5	500			
01010004006		6,0			1,5–3,0	500			
01010004007		7,0			3,0–4,5	500			
01010004008		8,0			3,0–5,0	500			
01010004010		10,0			5,0–6,5	500			
01010004012		12,0			6,5–8,5	500			
01010004014		14,0			8,5–10,5	500			
01010004016		16,0			10,5–12,5	500			
01010004018		18,0			12,5–14,5	500			
01010004020		20,0			14,5–16,5	500			
01010004025	25,0	16,5–21,5	250						
01010004030	30,0	21,5–26,0	250						
01010004806	<b>4,8</b>	6,0	4,9	9,5 × 1,1	0,5–3,0	500			
01010004808		8,0			3,0–4,5	500			
01010004810		10,0			4,5–6,0	500			
01010004812		12,0			6,0–8,0	500			
01010004814		14,0			8,0–10,0	250			
01010004816		16,0			10,0–12,0	250			
01010004818		18,0			12,0–14,0	250			
01010004821		21,0			14,0–17,0	250			
01010004824		24,0			17,0–20,0	200			
01010004827		27,0			20,0–23,0	200			
01010004830	30,0	23,0–25,0	200						
01010004832	32,0	25,0–27,0	150						
010100048352	35,0	27,0–30,0	150						
01010004840	40,0	30,0–35,0	150						
01010004845	45,0	35,0–40,0	100						
01010004850	50,0	40,0–45,0	100						
01010005006	<b>5,0</b>	6,0	5,1	9,5 × 1,1	0,5–3,0	500			
01010005008		8,0			3,0–4,5	500			
01010005010		10,0			4,5–6,0	500			
01010005012		12,0			6,0–8,0	500			
01010005014		14,0			8,0–10,0	250			
01010005016		16,0			10,0–12,0	250			
01010005018		18,0			12,0–14,0	250			
01010005020		20,0			14,0–16,0	250			
01010005025		25,0			16,0–21,0	200			
01010005030		30,0			21,0–25,0	200			
01010005035	35,0	25,0–30,0	150						
01010005040	40,0	30,0–35,0	150						
01010005045	45,0	35,0–40,0	100						
01010005050	50,0	40,0–45,0	100						
01010006008	<b>6,0</b>	8,0	6,1	12,0 × 1,5	2,0–4,0	250			
01010006010		10,0			4,0–6,0	250			
01010006012		12,0			6,0–8,0	250			
01010006014		14,0			8,0–10,0	250			
01010006016		16,0			10,0–11,0	250			
01010006018		18,0			11,0–13,0	200			
01010006020		20,0			13,0–15,0	200			
01010006025		25,0			15,0–20,0	200			
01010006030		30,0			20,0–24,0	150			
01010006035		35,0			24,0–29,0	100			
01010006412	<b>6,4</b>	12,0	6,5	13,0 × 1,8	2,0–6,0	250			
01010006415		15,0			6,0–9,0	250			
01010006418		18,0			9,0–12,0	200			
01010006422		22,0			12,0–16,0	200			
01010006426		26,0			16,0–20,0	150			
01010006430		30,0			20,0–24,0	150			
01010006435		35,0			24,0–29,0	100			
01010006450		50,0			29,0–42,0	100			
01010007815		<b>7,8</b>			15,0	8,0	14,0 × 2,0	6,0–9,0	100
01010007822					22,0			9,0–16,0	100

Алюминий/Сталь Заклепка вытяжная, стандартный бортик







## Свойства

- Стандарт UNE-EN ISO 15978
- Высокая технологичность монтажа
- Высокая степень сжатия соединяемых материалов
- Гарантированное качество соединения
- Не требуется специальное обучение
- Возможность соединения различных материалов
- Антивандальность соединения
- Возможность окраски в цвета по шкале RAL и NCS
- Монтаж скрытого крепления
- Гильза: алюминий Al Mg 3,5
- Стержень: сталь оцинкованная

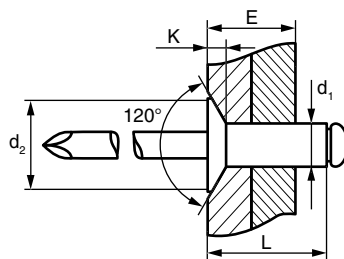

## Применение

Опалубочные системы, электрощиты, железнодорожные вагоны.

## Технические данные / Нагрузки

Диаметр гильзы d <sub>1</sub> , мм	Срез, кН	Разрыв, кН
2,4	0,35	0,55
3,0	0,55	0,85
3,2	0,88	1,15
4,0	1,30	1,96
4,8	1,87	2,79
5,0	2,15	3,10

## Установка

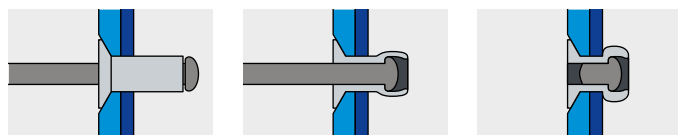

Артикул	Диаметр гильзы d <sub>1</sub> , мм	Длина гильзы L, мм	Диаметр сверла, мм	Диаметр и толщина бортика d <sub>2</sub> × K, мм	Толщина пакета материалов E, мм	Кол-во в упаковке, шт
01020002406	<b>2,4</b>	6,0	2,5	5,0 × 0,8	2,0–4,0	1000
01020002408		8,0			4,0–6,0	1000
01020002410		10,0			6,0–8,0	1000
01020003006	<b>3,0</b>	6,0	3,1	6,0 × 0,9	1,5–3,5	500
01020003008		8,0			3,5–5,5	500
01020003010		10,0			5,5–7,0	500
01020003012		12,0			7,0–9,0	500
01020003014		14,0			9,0–11,0	500
01020003016		16,0			11,0–13,0	500
01020003206	<b>3,2</b>	6,0	3,3	6,0 × 0,9	1,5–3,5	500
01020003208		8,0			3,5–5,5	500
01020003210		10,0			5,5–7,0	500
01020003212		12,0			7,0–9,0	500
01020003215		15,0			9,0–11,0	500
01020003218		18,0			11,0–13,0	500
01020004006	<b>4,0</b>	6,0	4,1	7,5 × 1,0	1,5–3,0	500
01020004008		8,0			3,0–5,0	500
01020004010		10,0			5,0–6,5	500
01020004012		12,0			6,5–8,5	500
01020004014		14,0			8,5–10,5	500
01020004016		16,0			10,5–12,5	500
01020004018		18,0			12,5–14,5	500
01020004020		20,0			14,5–16,5	500
01020004806	<b>4,8</b>	6,0	4,9	9,5 × 1,2	0,5–3,0	500
01020004808		8,0			3,0–4,5	500
01020004810		10,0			4,5–6,0	500
01020004812		12,0			6,0–8,0	500
01020004814		14,0			8,0–10,0	250
01020004816		16,0			10,0–12,0	250
01020004818		18,0			12,0–14,0	250
01020004821		21,0			14,0–17,0	250
01020004824		24,0			17,0–20,0	200
01020004827		27,0			20,0–23,0	200
01020004830		30,0			23,0–25,0	200
01020004835		35,0			25,0–30,0	150

## Алюминий/Сталь Заклепка вытяжная, потайной бортик 120°



Артикул	Диаметр гильзы d <sub>1</sub> , мм	Длина гильзы L, мм	Диаметр сверла, мм	Диаметр и толщина бортика d <sub>2</sub> × K, мм	Толщина пакета материалов E, мм	Кол-во в упаковке, шт
01020005006	<b>5,0</b>	6,0	5,1	9,5 × 1,2	0,5–3,0	500
01020005008		8,0			3,0–4,5	500
01020005010		10,0			4,5–6,0	500
01020005012		12,0			6,0–8,0	500
01020005014		14,0			8,0–10,0	250
01020005016		16,0			10,0–12,0	250
01020005018		18,0			12,0–14,0	250
01020005020		20,0			14,0–16,0	250
01020005025		25,0			16,0–21,0	200
01020005030		30,0			21,0–25,0	200



## Свойства

- Высокая технологичность монтажа
- Высокая степень сжатия соединяемых материалов
- Гарантированное качество соединения
- Не требуется специальное обучение
- Возможность соединения различных материалов
- Антивандальность соединения
- Возможность окраски в цвета по шкале RAL и NCS
- Соединение мягких и хрупких материалов
- Большая площадь прижима лицевого материала
- Гильза: алюминий Al Mg 3,5
- Стержень: сталь оцинкованная

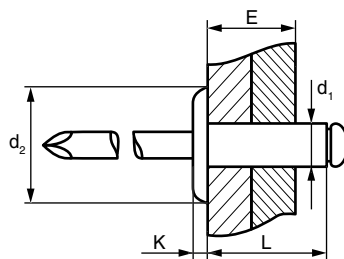

## Применение

Фасадные системы, металлические двери, стремянки.

## Технические данные / Нагрузки

Диаметр гильзы d <sub>1</sub> , мм	Срез, кН	Разрыв, кН
3,2	0,85	1,15
4,0	1,20	1,80
4,8	2,00	2,50
5,0	2,15	3,00
6,4	3,40	4,85

## Установка

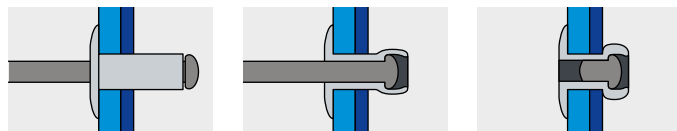

Артикул	Диаметр гильзы d <sub>1</sub> , мм	Длина гильзы L, мм	Диаметр сверла, мм	Диаметр и толщина бортика d <sub>2</sub> × K, мм	Толщина пакета материалов E, мм	Кол-во в упаковке, шт
01030003206	<b>3,2</b>	6,0	3,3	9,5 × 1,1	0,5–3,5	500
01030003208		8,0			3,5–5,5	500
01030003210		10,0			5,5–7,0	500
01030003212		12,0			7,0–9,0	500
01030003216		16,0			9,0–11,0	500
01040004008	<b>4,0</b>	8,0	4,1	12,0 × 1,4	1,5–5,0	500
01040004010		10,0			5,0–6,5	500
01040004012		12,0			6,5–8,5	250
01040004014		14,0			8,5–10,5	250
01040004016		16,0			10,5–12,5	250
01040004018	18,0	12,5–14,5	250			
01040004020	20,0	14,5–16,5	250			
01030004810	<b>4,8</b>	10,0	4,9	14,0 × 1,8	3,0–6,0	250
01030004812		12,0			6,0–8,0	250
01030004814		14,0			8,0–10,0	250
01030004816		16,0			10,0–12,0	250
01030004818		18,0			12,0–14,0	200
01030004821		21,0			14,0–17,0	200
01030004824		24,0			17,0–20,0	150
01030004827		27,0			20,0–23,0	150
01030004830		30,0			23,0–25,0	150
01030004835		35,0			25,0–30,0	100
01030004840	40,0	30,0–35,0	100			
01030004845	45,0	35,0–40,0	100			
01030004850	50,0	40,0–45,0	100			
01040004810	<b>4,8</b>	10,0	4,9	16,0 × 1,8	3,0–6,0	250
01040004812		12,0			6,0–8,0	250
01040004814		14,0			8,0–10,0	250
01040004816		16,0			10,0–12,0	200
01040004818		18,0			12,0–14,0	200
01040004821		21,0			14,0–17,0	150
01040004824		24,0			17,0–20,0	150
01040004827		27,0			20,0–23,0	150
01040004830		30,0			23,0–25,0	100
01040004835		35,0			25,0–30,0	100

## Алюминий / Сталь Заклепка вытяжная, широкий бортик



Артикул	Диаметр гильзы d <sub>1</sub> , мм	Длина гильзы L, мм	Диаметр сверла, мм	Диаметр и толщина бортика d <sub>2</sub> × K, мм	Толщина пакета материалов E, мм	Кол-во в упаковке, шт
01031005008	<b>5,0</b>	8,0	5,1	11,0 × 1,6	3,0–4,5	250
01031005010		10,0			4,5–6,0	250
01031005012		12,0			6,0–8,0	250
01031005014		14,0			8,0–10,0	250
01031005016		16,0			10,0–12,0	250
01031005018		18,0			12,0–14,0	250
01031005020		20,0			14,0–16,0	250
01031005025		25,0			16,0–21,0	250
01031005030		30,0			21,0–25,0	200
01030005008		<b>5,0</b>			8,0	5,1
01030005010	10,0		4,5–6,0	250		
01030005012	12,0		6,0–8,0	250		
01030005014	14,0		8,0–10,0	250		
01030005016	16,0		10,0–12,0	250		
01030005018	18,0		12,0–14,0	200		
01030005020	20,0		14,0–16,0	200		
01030005025	25,0		16,0–21,0	150		
01030005030	30,0		21,0–25,0	150		
G1035006410	<b>6,4</b>		10,0	6,5	15,0 × 2,0	
G1035006412		12,0	3,0–6,0			1000



## Свойства

- Высокая степень сжатия соединяемых материалов
- Гарантированное качество соединения
- Не требуется специальное обучение
- Возможность соединения различных материалов
- Антивандальность соединения
- Коррозионная устойчивость соединения
- Широкий диапазон выбора диаметров и длин для данного типа заклепки
- Возможность окраски в цвета по шкале RAL и NCS
- Гильза: алюминий Al Mg 3,5
- Стержень: нержавеющая сталь A2

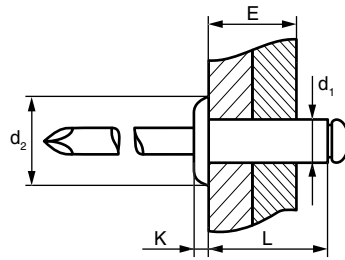

## Применение

Лицевое крепление фасадных систем, подконструкция НФС.

## Технические данные / Нагрузки

Диаметр гильзы d <sub>1</sub> , мм	Срез, кН	Разрыв, кН
2,4	0,40	0,50
3,2	0,88	1,15
4,0	1,30	1,96
4,8	1,87	2,79
5,0	2,15	3,00
6,0	3,20	4,60

## Установка

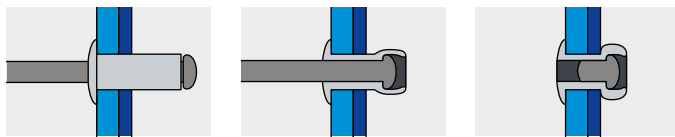

Артикул	Диаметр гильзы d <sub>1</sub> , мм	Длина гильзы L, мм	Диаметр сверла, мм	Диаметр и толщина бортика d <sub>2</sub> × K, мм	Толщина пакета материалов E, мм	Кол-во в упаковке, шт
01019002405	<b>2,4</b>	5,0	2,5	5,0 × 0,55	0,5–2,0	1000
01019002406		6,0			2,0–4,0	1000
01019002408		8,0			4,0–6,0	1000
01019002410		10,0			6,0–8,0	1000
01019003206	<b>3,2</b>	6,0	3,3	6,5 × 0,8	1,5–3,5	500
01019003208		8,0			3,5–5,5	500
01019003210		10,0			5,5–7,0	500
01019003212		12,0			7,0–9,0	500
01019003215		15,0			9,0–12,0	500
01019003218		18,0			12,0–15,0	500
01019003220		20,0			15,0–17,0	500
01019004006	<b>4,0</b>	6,0	4,1	8,0 × 1,0	1,5–3,0	500
01019004008		8,0			3,0–4,5	500
01019004010		10,0			4,5–6,5	500
01019004012		12,0			6,5–8,5	500
01019004014		14,0			8,5–10,5	500
01019004016		16,0			10,5–12,5	500
01019004018		18,0			12,5–14,5	500
01019004020		20,0			14,5–16,5	500
01019004025		25,0			16,5–21,5	250
01019004806	<b>4,8</b>	6,0	4,9	9,5 × 1,1	0,5–3,0	500
01019004808		8,0			3,0–4,5	500
01019004810		10,0			4,5–6,0	500
01019004812		12,0			6,0–8,0	500
01019004814		14,0			8,0–10,0	250
01019004816		16,0			10,0–12,0	250
01019004818		18,0			12,0–14,0	250
01019004821		21,0			14,0–17,0	250
01019004824		24,0			17,0–20,0	200
01019004827		27,0			20,0–23,0	200
01019004830		30,0			23,0–25,0	200
01019004835		35,0			25,0–30,0	150
01019004840		40,0			30,0–35,0	150
01019004850		45,0			35,0–40,0	100

## Алюминий/Нерж. сталь Заклепка вытяжная, стандартный бортик



Артикул	Диаметр гильзы d <sub>1</sub> , мм	Длина гильзы L, мм	Диаметр сверла, мм	Диаметр и толщина бортика d <sub>2</sub> × K, мм	Толщина пакета материалов E, мм	Кол-во в упаковке, шт
01019005006	<b>5,0</b>	6,0	5,1	9,5 × 1,1	0,5–3,0	500
01019005008		8,0			3,0–4,5	500
01019005010		10,0			4,5–6,0	500
01019005012		12,0			6,0–8,0	500
01019005014		14,0			8,0–10,0	250
01019005016		16,0			10,0–12,0	250
01019005018		18,0			12,0–14,0	250
01019005020		20,0			14,0–16,0	250
01019005025		25,0			16,0–21,0	200
01019005030		30,0			21,0–25,0	200
01019005035		35,0			27,0–30,0	150
01019005040		40,0			30,0–35,0	150
01019005045		45,0			35,0–40,0	100
01019005050		50,0			40,0–45,0	100
01019006008	<b>6,0</b>	8,0	6,1	12,0 × 1,8	2,0–3,0	250
01019006010		10,0			3,0–5,0	250
01019006012		12,0			5,0–7,0	250
01019006014		14,0			7,0–9,0	250
01019006016		16,0			9,0–11,0	250
01019006018		18,0			11,0–13,0	200
01019006020		20,0			13,0–15,0	200
01019006025		25,0			15,0–20,0	200
01019006030		30,0			20,0–25,0	150
01019006035		35,0			25,0–30,0	150



## Свойства

- Высокая степень сжатия соединяемых материалов
- Гарантированное качество соединения
- Не требуется специальное обучение
- Возможность соединения различных материалов
- Антивандальность соединения
- Коррозионная устойчивость соединения
- Соединение мягких и хрупких материалов
- Большая зона прижима лицевого материала
- Возможность окраски в цвета по шкале RAL и NCS
- Гильза: алюминий Al Mg 3,5
- Стержень: нержавеющая сталь A2

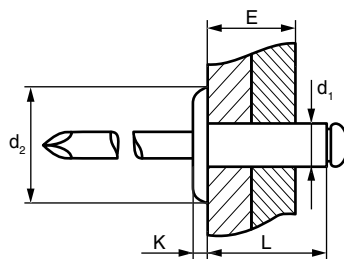

## Применение

Пластиковые уборные, алюминиевые фасадные системы, торговые автоматы.

## Технические данные / Нагрузки

Диаметр гильзы d <sub>1</sub> , мм	Срез, кН	Разрыв, кН
4,0	1,30	1,96
4,8	2,00	2,50
5,0	2,15	3,00

## Установка

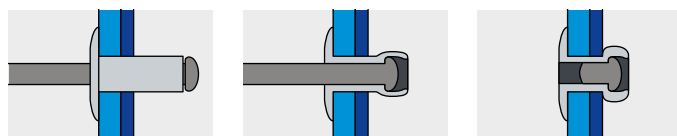

Артикул	Диаметр гильзы d <sub>1</sub> , мм	Длина гильзы L, мм	Диаметр сверла, мм	Диаметр и толщина бортика d <sub>2</sub> × K, мм	Толщина пакета материалов E, мм	Кол-во в упаковке, шт
01049004008	4,0	8,0	4,1	12,0 × 1,4	1,5–5,0	500
01049004010		10,0			5,0–6,5	500
01049004012		12,0			6,5–8,5	250
01049004014		14,0			8,5–10,5	250
01049004016		16,0			10,5–12,5	250
01049004018		18,0			12,5–14,5	250
01049004020		20,0			14,5–16,5	200
01039004810	4,8	10,0	4,9	14,0 × 1,8	3,0–6,0	250
01039004812		12,0			6,0–8,0	250
01039004814		14,0			8,0–10,0	250
01039004816		16,0			10,0–12,0	200
01039004818		18,0			12,0–14,0	200
01039004821		21,0			14,0–17,0	150
01039004824		24,0			17,0–20,0	150
01039004827		27,0			20,0–23,0	150
01039004830		30,0			23,0–25,0	150
01039004835		35,0			25,0–30,0	150
01049004810	4,8	10,0	4,9	16,0 × 1,8	3,0–6,0	250
01049004812		12,0			6,0–8,0	250
01049004814		14,0			8,0–10,0	200
01049004816		16,0			10,0–12,0	200
01049004818		18,0			12,0–14,0	200
01049004821		21,0			14,0–17,0	150
01049004824		24,0			17,0–20,0	150
01049004827		27,0			20,0–23,0	150
01038005010	5,0	10,0	5,1	11,0 × 1,6	4,5–6,0	250
01038005012		12,0			6,0–8,0	250
01038005014		14,0			8,0–10,0	250
01038005016		16,0			10,0–12,0	250
01038005018		18,0			12,0–14,0	250
01038005020		20,0			14,0–16,0	250
01038005025		25,0			16,0–21,0	250
01038005030		30,0			21,0–25,0	200

## Алюминий / Нерж. сталь Заклепка вытяжная, широкий бортик



Артикул	Диаметр гильзы d <sub>1</sub> , мм	Длина гильзы L, мм	Диаметр сверла, мм	Диаметр и толщина бортика d <sub>2</sub> × K, мм	Толщина пакета материалов E, мм	Кол-во в упаковке, шт
01039005008	5,0	8,0	5,1	14,0 × 1,8	3,0–4,5	250
01039005010		10,0			4,5–6,0	250
01039005012		12,0			6,0–8,0	250
01039005014		14,0			8,0–10,0	250
01039005016		16,0			10,0–12,0	250
01039005018		18,0			12,0–14,0	250
01039005020		20,0			14,0–17,0	200
01039005025		25,0			17,0–20,0	150
01039005030		30,0			20,0–25,0	150





## Свойства

- Стандарт UNE-EN ISO 15978
- Высокая технологичность монтажа
- Высокая степень сжатия соединяемых материалов
- Гарантированное качество соединения
- Не требуется специальное обучение
- Возможность соединения различных материалов
- Антивандальность соединения
- Возможность окраски в цвета по шкале RAL и NCS
- Монтаж скрытого крепления
- Гильза: алюминий Al Mg 3,5  
Стержень: нержавеющая сталь A2

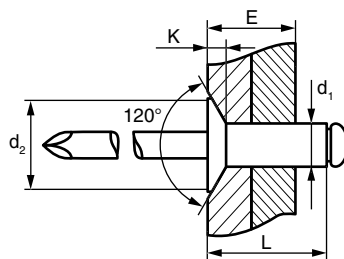

## Применение

Опалубочные системы, электрощиты, железнодорожные вагоны.

## Технические данные / Нагрузки

Диаметр гильзы d <sub>1</sub> , мм	Срез, кН	Разрыв, кН
4,0	1,30	1,96
4,8	1,87	2,79

## Установка

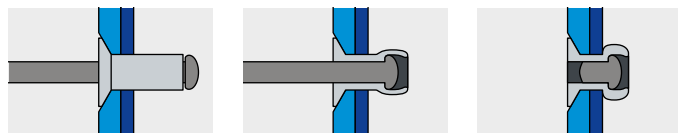

Артикул	Диаметр гильзы d <sub>1</sub> , мм	Длина гильзы L, мм	Диаметр сверла, мм	Диаметр и толщина бортика d <sub>2</sub> × K, мм	Толщина пакета материалов E, мм	Кол-во в упаковке, шт
01029004008	<b>4,0</b>	8,0	4,1	7,5 × 1,0	3,0–5,0	500
01029004010		10,0			5,0–6,5	500
01029004012		12,0			6,5–8,5	500
01029004014		14,0			8,5–10,5	500
01029004016		16,0			10,5–12,5	500
01029004018		18,0			12,5–14,5	500
01029004812	<b>4,8</b>	12,0	4,9	9,5 × 1,2	6,0–8,0	500

**Алюминий / Нерж. сталь** Заклепка вытяжная, потайной бортик 120°





## Свойства

- Стандарт UNE-EN ISO 15981
- Гарантированное качество соединения
- Не требуется специальное обучение
- Возможность соединения различных материалов
- Антивандальность соединения
- Коррозионная устойчивость соединения
- Низкая степень сжатия двух материалов
- Крепление тонколистового алюминия менее 0,5 мм
- Возможность окраски в цвета по шкале RAL и NCS
- Гильза: алюминий Al Mg
- Стержень: алюминий Al Mg 5

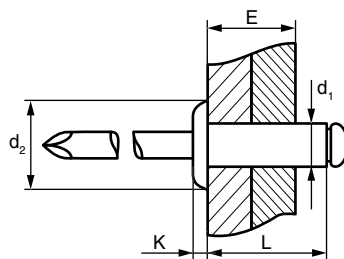

## Применение

Крепление пластиковых коробов, пластиковая фурнитура, соединение композиционных панелей.

## Технические данные / Нагрузки

Диаметр гильзы d <sub>1</sub> , мм	Срез, кН	Разрыв, кН
3,2	0,44	0,54
4,0	0,68	0,80
4,8	0,98	1,30

## Установка

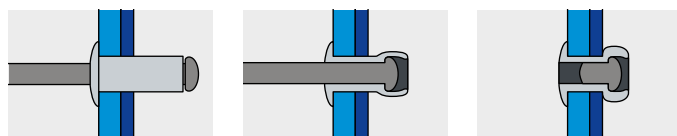

Артикул	Диаметр гильзы d <sub>1</sub> , мм	Длина гильзы L, мм	Диаметр сверла, мм	Диаметр и толщина бортика d <sub>2</sub> × K, мм	Толщина пакета материалов E, мм	Кол-во в упаковке, шт
01160003206	3,2	6,0	3,3	6,0 × 1,0	1,5–3,5	500
01160003208		8,0			3,5–5,5	500
01160003210		10,0			5,5–7,0	500
01160003212		12,0			7,0–9,0	500
01160003215		15,0			9,0–12,0	500
01160003218		18,0			12,0–15,0	500
01160004006	4,0	6,0	4,1	8,0 × 1,2	1,5–3,0	500
01160004008		8,0			3,0–4,5	500
01160004010		10,0			4,5–6,5	500
01160004012		12,0			6,5–8,5	500
01160004014		14,0			8,5–10,5	500
01160004016		16,0			10,5–12,5	500
01160004018		18,0			12,5–14,5	500
01160004020		20,0			14,5–16,5	500
01160004806	4,8	6,0	4,9	9,0 × 1,5	0,5–3,0	500
01160004808		8,0			3,0–4,5	500
01160004810		10,0			4,5–6,0	500
01160004812		12,0			6,0–8,0	500
01160004814		14,0			8,0–10,0	250
01160004816		16,0			10,0–12,0	250
01160004818		18,0			12,0–14,0	250
01160004821		21,0			14,0–17,0	250
01160004824		24,0			17,0–20,0	250
01160004827		27,0			20,0–23,0	250
01160004835		35,0			27,0–30,0	150
01160004850		50,0			40,0–45,0	100

## Алюминий / Алюминий Заклепка вытяжная, стандартный бортик





## Свойства

- Гарантированное качество соединения
  - Не требуется специальное обучение
  - Возможность соединения различных материалов
  - Антивандальность соединения
  - Коррозионная устойчивость соединения
  - Низкая степень сжатия двух материалов
  - Крепление листа алюминия с большой зоной прижима
  - Возможность окраски в цвета по шкале RAL и NCS
  - Гильза: алюминий Al Mg
- Стержень: алюминий Al Mg 5

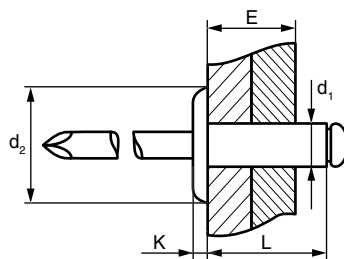

## Применение

Крепление облицовки, крепление фурнитуры в судостроении, крепление напольного покрытия в судостроении.

## Технические данные / Нагрузки

Диаметр гильзы d <sub>1</sub> , мм	Срез, кН	Разрыв, кН
4,8	0,98	1,30

## Установка

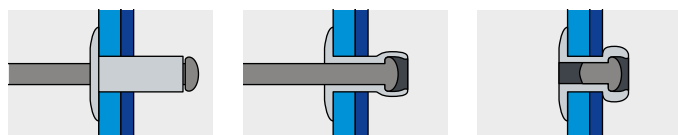

Артикул	Диаметр гильзы d <sub>1</sub> , мм	Длина гильзы L, мм	Диаметр сверла, мм	Диаметр и толщина бортика d <sub>2</sub> × K, мм	Толщина пакета материалов E, мм	Кол-во в упаковке, шт
01180004810	4,8	10,0	4,9	14,0 × 1,8	4,0–6,0	250
01180004812		12,0			6,0–8,0	250
01180004814		14,0			8,0–10,0	250
01180004816		16,0			10,0–12,0	250
01180004818		18,0			12,0–14,0	250
01180004821		21,0			14,0–17,0	200
01180004824		24,0			17,0–20,0	150
G1184004810	4,8	10,0	4,9	16,0 × 1,8	4,0–6,0	1500
G1184004814		14,0			8,0–10,0	1500

## Алюминий / Алюминий Заклепка вытяжная, широкий бортик





## Свойства

- Высокая технологичность монтажа
- Высокая степень сжатия соединяемых материалов
- Гарантированное качество соединения
- Не требуется специальное обучение
- Возможность соединения различных материалов
- Антивандальность соединения
- Широкий диапазон толщины скрепляемых материалов
- Возможность окраски в цвета по шкале RAL и NCS
- Гильза: алюминий Al Mg 2,5  
Стержень: сталь оцинкованная

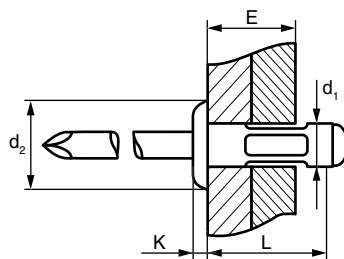

## Применение

Промышленные светильники, боксы для транспортировки хрупких грузов.

## Технические данные / Нагрузки

Диаметр гильзы d <sub>1</sub> , мм	Срез, кН	Разрыв, кН
3,2	0,70	0,98
4,0	1,20	1,60
4,8	1,47	2,40
6,4	2,80	4,00

## Установка

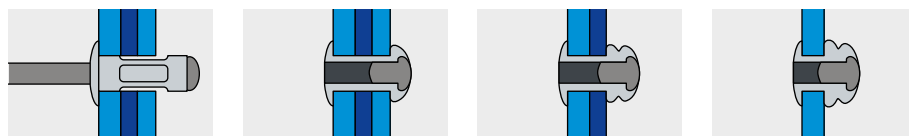

Артикул	Диаметр гильзы d <sub>1</sub> , мм	Длина гильзы L, мм	Диаметр сверла, мм	Диаметр и толщина бортика d <sub>2</sub> × K, мм	Толщина пакета материалов E, мм	Кол-во в упаковке, шт
01080003208	<b>3,2</b>	8,0	3,3–3,5	6,2 × 1,1	0,5–5,0	500
01080003209		9,5			0,5–6,0	500
01080003211		11,0			4,0–8,0	500
010800040068	<b>4,0</b>	6,8	4,1–4,3	8,2 × 1,4	0,5–4,0	500
01080004009		9,5			1,0–6,0	500
01080004012		12,5			4,0–9,0	500
01080004016		16,5			6,0–13,0	500
01080004810	<b>4,8</b>	10,5	4,9–5,1	9,9 × 1,8	1,5–6,5	250
01080004815		15,0			4,5–11,0	250
01080004816		16,5			6,5–13,0	250
01080004819		19,5			9,0–14,0	250
01080004824		24,5			12,5–20,0	200
01080006412	<b>6,4</b>	12,0	6,5	13 × 1,8	1,5–6,0	250
01080006415		15,0			4,0–9,0	250
01080006418		18,0			6,0–12,0	250

## Алюминий / Сталь Заклепка вытяжная, многозажимная, стандартный бортик







## Свойства

- Высокая технологичность монтажа
- Высокая степень сжатия соединяемых материалов
- Гарантированное качество соединения
- Не требуется специальное обучение
- Возможность соединения различных материалов
- Антивандальность соединения
- Широкий диапазон толщины скрепляемых материалов
- Монтаж скрытого крепления
- Возможность окраски в цвета по шкале RAL и NCS
- Гильза: алюминий Al Mg 2,5  
Стержень: сталь оцинкованная

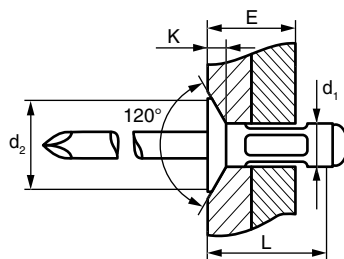

## Применение

Крепление облицовки, крепление фурнитуры в судостроении, крепление напольного покрытия в судостроении.

## Технические данные / Нагрузки

Диаметр гильзы d <sub>1</sub> , мм	Срез, кН	Разрыв, кН
3,2	0,70	0,98
4,0	1,20	1,60
4,8	1,47	2,40

## Установка

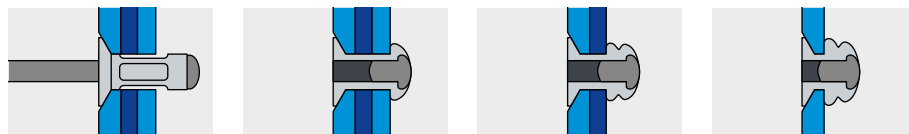

Артикул	Диаметр гильзы d <sub>1</sub> , мм	Длина гильзы L, мм	Диаметр сверла, мм	Диаметр и толщина бортика d <sub>2</sub> × K, мм	Толщина пакета материалов E, мм	Кол-во в упаковке, шт
01090003209	<b>3,2</b>	9,5	3,3–3,5	5,8 × 1,1	1,5–6,0	500
01090004011	<b>4,0</b>	11,0	4,1–4,3	7,3 × 1,3	2,0–8,0	500
01090004812	<b>4,8</b>	12,0	4,9–5,1	8,8 × 1,6	2,0–7,5	250
01090004816		16,5			6,0–12,0	250

**Алюминий / Сталь** Заклепка вытяжная, многозажимная, потайной бортик 120°





## Свойства

- Высокая технологичность монтажа
- Высокая степень сжатия соединяемых материалов
- Гарантированное качество соединения
- Не требуется специальное обучение
- Возможность соединения различных материалов
- Антивандальность соединения
- Широкий диапазон толщины скрепляемых материалов
- Большая площадь прижима лицевого материала
- Возможность окраски в цвета по шкале RAL и NCS
- Гильза: алюминий Al Mg 2,5  
Стержень: сталь оцинкованная

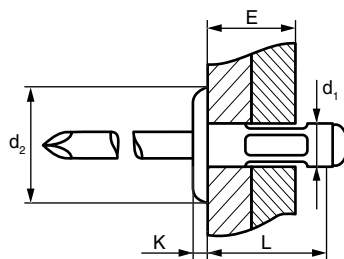

## Применение

Промышленные светильники, боксы для транспортировки хрупких грузов.

## Технические данные / Нагрузки

Диаметр гильзы d <sub>1</sub> , мм	Срез, кН	Разрыв, кН
3,2	0,70	0,98
4,0	1,20	1,60
4,8	1,47	2,40

## Установка

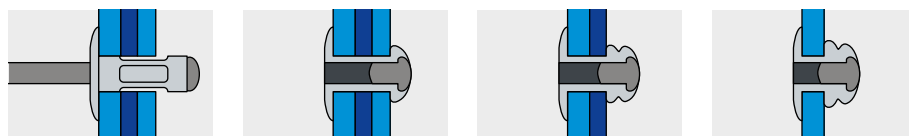

Артикул	Диаметр гильзы d <sub>1</sub> , мм	Длина гильзы L, мм	Диаметр сверла, мм	Диаметр и толщина бортика d <sub>2</sub> × K, мм	Толщина пакета материалов E, мм	Кол-во в упаковке, шт
01100003209	<b>3,2</b>	8,0	3,3–3,5	9,5 × 1,1	0,5–5,0	500
01100004013	<b>4,0</b>	13,0	4,1–4,3	12,0 × 1,4	3,0–9,0	250
01100004016		16,0			6,0–13,0	250
01100004810	<b>4,8</b>	10,5	4,9–5,1	16,0 × 1,8	1,5–6,0	150
01100004817		17,0			6,5–12,5	150
01100004825		25,0			12,0–19,5	100

**Алюминий / Сталь** Заклепка вытяжная, многозажимная, широкий бортик





## Свойства

- Высокая технологичность монтажа
- Высокая степень сжатия соединяемых материалов
- Гарантированное качество соединения
- Не требуется специальное обучение
- Возможность соединения различных материалов
- Антивандальность соединения
- Широкий диапазон толщины скрепляемых материалов
- Коррозионная устойчивость соединения
- Простота монтажа
- Возможность окраски в цвета по шкале RAL и NCS
- Гильза: алюминий Al Mg 2,5  
Стержень: нержавеющая сталь A2

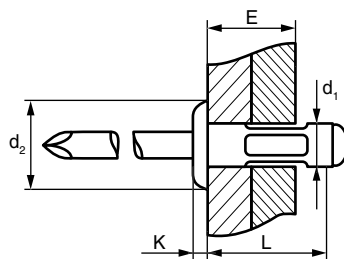

## Применение

Трейлеры и фургоны автомобильные.

## Технические данные / Нагрузки

Диаметр гильзы d <sub>1</sub> , мм	Срез, кН	Разрыв, кН
3,2	0,70	0,98
4,0	1,20	1,60
4,8	1,47	2,40

## Установка

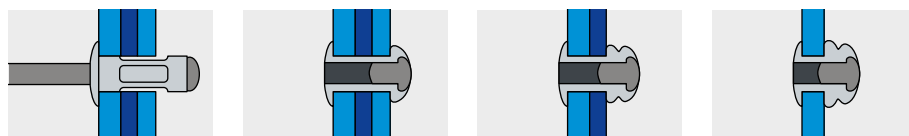

Артикул	Диаметр гильзы d <sub>1</sub> , мм	Длина гильзы L, мм	Диаметр сверла, мм	Диаметр и толщина бортика d <sub>2</sub> × K, мм	Толщина пакета материалов E, мм	Кол-во в упаковке, шт
01089003208	3,2	8,0	3,3-3,5	6,2 × 1,1	0,5-5,0	500
01089003211		11,0			4,0-8,0	500
010890040068	4,0	6,8	4,1-4,3	8,2 × 1,4	1,0-3,0	500
01089004009		9,5			3,0-6,0	500
01089004012		12,5			6,0-9,0	500
01089004016		16,5			9,0-13,0	500
01089004810	4,8	10,5	4,9-5,1	9,9 × 1,8	1,5-6,5	250
01089004815		15,0			4,5-11,0	250
01089004816		16,5			6,5-13,0	250
01089004824		24,5			12,5-20,0	200

Алюминий / Нерж. сталь Заклепка вытяжная, многозажимная, стандартный бортик





## Свойства

- Высокая технологичность монтажа
- Высокая степень сжатия соединяемых материалов
- Гарантированное качество соединения
- Не требуется специальное обучение
- Возможность соединения различных материалов
- Антивандальность соединения
- Широкий диапазон толщины скрепляемых материалов
- Монтаж скрытого крепления
- Возможность окраски в цвета по шкале RAL и NCS
- Гильза: алюминий Al Mg 2,5  
Стержень: сталь оцинкованная

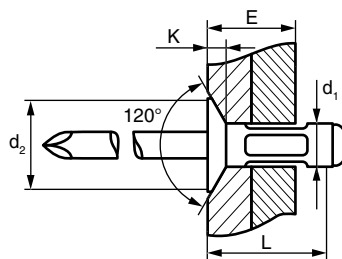

## Применение

Крепление облицовки, крепление фурнитуры в судостроении, крепление напольного покрытия в судостроении.

## Технические данные / Нагрузки

Диаметр гильзы d <sub>1</sub> , мм	Срез, кН	Разрыв, кН
3,2	0,70	0,98
4,0	1,20	1,60
4,8	1,47	2,40

## Установка

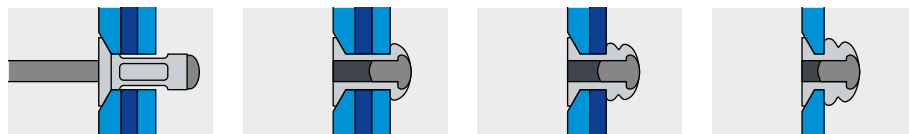

Артикул	Диаметр гильзы d <sub>1</sub> , мм	Длина гильзы L, мм	Диаметр сверла, мм	Диаметр и толщина бортика d <sub>2</sub> × K, мм	Толщина пакета материалов E, мм	Кол-во в упаковке, шт
01099003209	<b>3,2</b>	9,5	3,3–3,5	5,8 × 1,1	1,5–6,0	500
01099004011	<b>4,0</b>	11,0	4,1–4,3	7,3 × 1,3	2,0–8,0	500
01099004812	<b>4,8</b>	12,0	4,9–5,1	8,8 × 1,6	2,0–7,5	250
01099004816		16,5			6,0–12,0	250

**Алюминий / Нерж. сталь** Заклепка вытяжная, многозажимная, потайной бортик 120°





## Свойства

- Высокая технологичность монтажа
- Высокая степень сжатия соединяемых материалов
- Гарантированное качество соединения
- Не требуется специальное обучение
- Возможность соединения различных материалов
- Антивандальность соединения
- Широкий диапазон толщины скрепляемых материалов
- Большая площадь прижима лицевого материала
- Коррозионная устойчивость соединения
- Крепления мягких материалов между собой
- Возможность окраски в цвета по шкале RAL и NCS
- Гильза: алюминий Al Mg 2,5
- Стержень: нержавеющая сталь A2

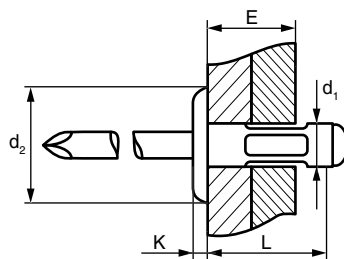

## Применение

Автомобильные компоненты.

## Технические данные / Нагрузки

Диаметр гильзы d <sub>1</sub> , мм	Срез, кН	Разрыв, кН
4,0	0,60	1,00
4,8	1,47	2,40

## Установка

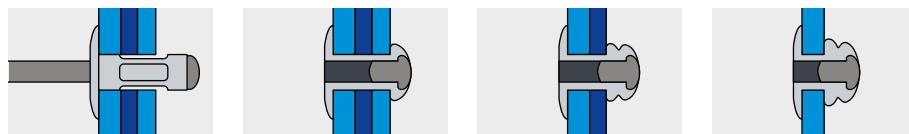

Артикул	Диаметр гильзы d <sub>1</sub> , мм	Длина гильзы L, мм	Диаметр сверла, мм	Диаметр и толщина бортика d <sub>2</sub> × K, мм	Толщина пакета материалов E, мм	Кол-во в упаковке, шт
01109004013	4,0	13,0	4,1–4,3	12,0 × 1,6	3,0–9,0	250
01109004810	4,8	10,5	4,9–5,1	16,0 × 1,8	1,5–6,0	200
01109004817		17,0			6,5–12,5	150
01109004819		19,0			8,5–14,5	150
01109004825		25,0			12,0–19,5	100

Алюминий / Нерж. сталь Заклепка вытяжная, многозажимная, широкий бортик







## Свойства

- Большая площадь прижима с тыльной стороны материала
- Высокая степень удержания в материале при вырыве
- Широкий диапазон толщины скрепляемых материалов
- Возможность окраски в цвета по шкале RAL и NCS
- Гильза: алюминий Al Mg 3,5  
Стержень: сталь оцинкованная

## Применение

Строительство сооружений из сэндвич-панелей, крепление рулонных изоляционных материалов, заборы при использовании полимерных материалов.

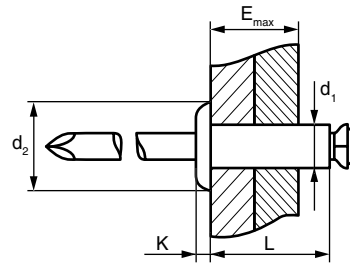

## Технические данные / Нагрузки

Диаметр гильзы d <sub>1</sub> , мм	Срез, кН	Разрыв, кН
3,2	1,00	1,20
4,0	1,20	1,45
4,8	1,80	2,00
5,0	2,00	2,10
6,4	2,45	3,50

## Установка

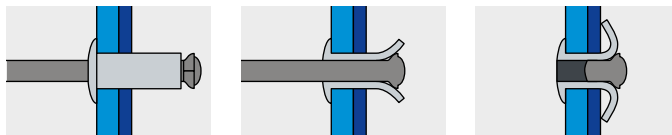

Артикул	Диаметр гильзы d <sub>1</sub> , мм	Длина гильзы L, мм	Диаметр сверла, мм	Диаметр и толщина бортика d <sub>2</sub> × K, мм	Толщина пакета материалов E <sub>max</sub> , мм	Кол-во в упаковке, шт
01130003208	<b>3,2</b>	8,0	3,4	6,5 × 0,8	3,5	500
01130003210		10,0			5,0	500
01130003212		12,0			7,0	500
01130003214		14,0			9,0	500
01130003216		16,0			11,0	500
01130003218	18,0	13,0	500			
01130004008	<b>4,0</b>	8,0	4,2	8,0 × 1,0	4,0	500
01130004010		10,0			6,0	500
01130004012		12,0			8,0	500
01130004014		14,0			10,0	500
01130004016		16,0			12,0	500
01130004018	18,0	14,0	500			
01130004020	20,0	16,0	500			
01130004025	25,0	21,0	250			
01130004810	<b>4,8</b>	10,0	5,0	9,5 × 1,1	5,0	500
01130004812		12,0			7,0	500
01130004814		14,0			9,0	250
01130004816		16,0			11,0	250
01130004818		18,0			13,0	250
01130004821	21,0	16,0	250			
01130004824	24,0	19,0	200			
01130004827	27,0	22,0	200			
01130004830	30,0	25,0	200			
01130004832	32,0	27,0	150			
01130004835	35,0	30,0	150			
01130004840	40,0	32,0	150			
01130004845	45,0	37,0	100			
01130004850	50,0	42,0	100			
01130005040	<b>5,0</b>	40,0	5,2	9,3 × 1,5	32,0	150
01130005045		45,0			37,0	100
01130005050		50,0			42,0	100
01130005055		55,0			47,0	100
G1130005060		60,0			52,0	500
G1130005065	65,0	57,0	500			
G1130005070	70,0	62,0	500			
G1130005075	75,0	68,0	500			
G1130005080	80,0	72,0	500			
G1130005090	90,0	80,0	500			

## Алюминий/Сталь Заклепка вытяжная, лепестковая, стандартный бортик



Артикул	Диаметр гильзы d <sub>1</sub> , мм	Длина гильзы L, мм	Диаметр сверла, мм	Диаметр и толщина бортика d <sub>2</sub> × K, мм	Толщина пакета материалов E <sub>max</sub> , мм	Кол-во в упаковке, шт
G11300050100	<b>5,0</b>	100,0	5,2	9,3 × 1,5	90,0	500
G11300050110		110,0			100,0	500
G11300050120		120,0			110,0	500
G11300050130		130,0			120,0	250
G11300050140		140,0			130,0	250
G11300050150	150,0	140,0	250			
G11300050160	160,0	150,0	250			
G11300050170	170,0	160,0	250			
G11300050180	180,0	170,0	250			
G11300050190	190,0	180,0	250			
01130006435	<b>6,4</b>	35,0	6,6	13,0 × 2,0	25,0	100
G1130006450		50,0			40,0	500
G1130006480		80,0			70,0	250
G11300064100		100,0			90,0	250
G11300064120		120,0			110,0	250
G11300064150	150,0	140,0	250			
G11300064175	175,0	165,0	200			
G11300064200	190,0	180,0	200			



## Свойства

- Большая площадь прижима с тыльной стороны материала
- Высокая степень удержания в материале при вырыве
- Крепления мягких материалов между собой
- Возможность окраски в цвета по шкале RAL и NCS
- Гильза: алюминий Al Mg 3,5  
Стержень: сталь оцинкованная

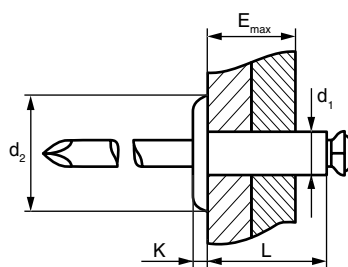

## Применение

Крепление сэндвич-панелей, крепление рулонных изоляционных материалов, заборы при использовании полимерных материалов.

## Технические данные / Нагрузки

Диаметр гильзы d <sub>1</sub> , мм	Срез, кН	Разрыв, кН
4,0	1,20	1,90
4,8	1,80	2,00

## Установка

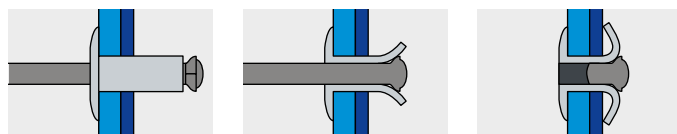

Артикул	Диаметр гильзы d <sub>1</sub> , мм	Длина гильзы L, мм	Диаметр сверла, мм	Диаметр и толщина бортика d <sub>2</sub> × K, мм	Толщина пакета материалов E <sub>max</sub> , мм	Кол-во в упаковке, шт
01150004008	4,0	8,0	4,2	12,0 × 1,4	4,0	500
01150004010		10,0			6,0	500
01150004012		12,0			8,0	250
01150004014		14,0			10,0	250
01150004016		16,0			12,0	250
01150004018		18,0			14,0	250
01150004020		20,0			16,0	250
01140004810	4,8	10,0	5,0	14,0 × 1,8	5,0	250
01140004812		12,0			7,0	250
01140004814		14,0			9,0	250
01140004816		16,0			11,0	250
01140004818		18,0			13,0	200
01140004821		21,0			16,0	200
01140004824		24,0			19,0	150
01140004827		27,0			22,0	150
01140004830		30,0			25,0	150
01140004835		35,0			30,0	100
01131004821	4,8	21,0	5,0	11,0 × 1,8	16,0	250

Алюминий/Сталь Заклепка вытяжная, лепестковая, широкий бортик





## Свойства

- Возможность крепления к материалу с глухим отверстием
- Высокая степень удержания в материале при вырыве
- Возможность окраски в цвета по шкале RAL и NCS
- Гильза: алюминий Al Mg 3,5  
Стержень: сталь оцинкованная

## Применение

Шторки для тепловозов, вешалки из фанеры, кресла декоративные с основой из фанеры.

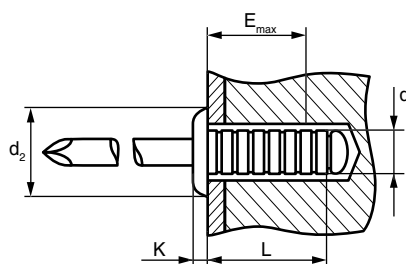

## Технические данные / Нагрузки

Диаметр гильзы d <sub>1</sub> , мм	Срез, кН	Разрыв, кН
3,2	0,60	0,80
4,0	0,90	1,40
4,8	1,60	2,60

## Установка

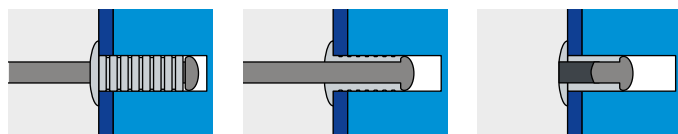

Артикул	Диаметр гильзы d <sub>1</sub> , мм	Длина гильзы L, мм	Диаметр сверла, мм	Диаметр и толщина бортика d <sub>2</sub> × K, мм	Толщина пакета материалов E <sub>max</sub> , мм	Кол-во в упаковке, шт
01700003210	<b>3,2</b>	10,0	3,5	6,5 × 0,8	6,0	500
01700004008	<b>4,0</b>	8,0	4,3	8,0 × 1,0	4,0	500
01700004012		12,0			6,0	500
01700004016		16,0			8,0	500
01700004808	<b>4,8</b>	8,0	5,1	9,5 × 1,1	4,0	500
01700004810		10,0			6,0	500
01700004812		12,0			8,0	500
01700004814		14,0			10,0	250
01700004818		18,0			13,0	250
01700004821		21,0			15,0	250
01700004824		24,0			20,0	200

Алюминий / Сталь Заклепка вытяжная, рифленая, стандартный бортик





## Свойства

- Крепление мягких и хрупких материалов
- Широкий диапазон толщины скрепляемых материалов
- Коррозионная устойчивость соединения
- Возможность окраски в цвета по шкале RAL и NCS
- Гильза: алюминий Al Mg 2,5  
Стержень: алюминий Al Mg 2,5

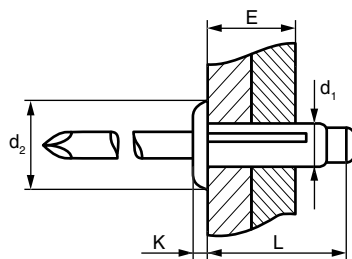

## Применение

Строительство сооружений из сэндвич-панелей, крепление рулонных изоляционных материалов, заборы при использовании полимерных материалов.

## Технические данные / Нагрузки

Диаметр гильзы d <sub>1</sub> , мм	Срез, кН	Разрыв, кН
4,0	0,70	1,00
4,8	0,90	1,10

## Установка

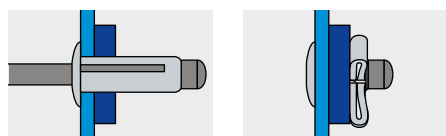

Артикул	Диаметр гильзы d <sub>1</sub> , мм	Длина гильзы L, мм	Диаметр сверла, мм	Диаметр и толщина бортика d <sub>2</sub> × K, мм	Толщина пакета материалов E, мм	Кол-во в упаковке, шт
01610004013	4,0	13,6	4,2-4,5	8,0 × 1,4	1,0-3,0	500
01610004018		18,8			1,0-7,0	250
01610004024		24,5			4,0-12,0	250
01610004815	4,8	15,3	5,0-5,3	10,0 × 1,6	1,0-3,0	250
01610004820		20,5			1,0-9,0	250
01610004824		24,5			4,0-12,0	200
01610004828		28,0			6,0-16,0	200

## Алюминий / Алюминий Заклепка вытяжная, распорная, стандартный бортик





## Свойства

- Крепление мягких и хрупких материалов
- Крепление двух хрупких материалов между собой
- Коррозионная устойчивость соединения
- Возможность окраски в цвета по шкале RAL и NCS
- Гильза: алюминий Al Mg 2,5  
Стержень: алюминий Al Mg 2,5

## Применение

Фурнитура в биотуалетах.

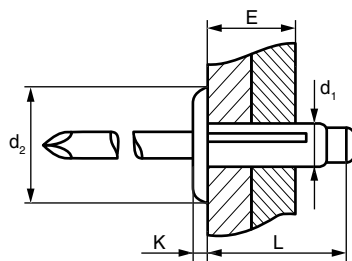

## Технические данные / Нагрузки

Диаметр гильзы d <sub>1</sub> , мм	Срез, кН	Разрыв, кН
4,0	0,70	1,00
4,8	0,90	1,10

## Установка

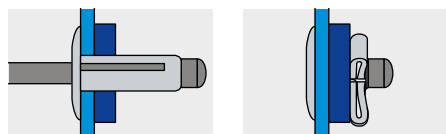

Артикул	Диаметр гильзы d <sub>1</sub> , мм	Длина гильзы L, мм	Диаметр сверла, мм	Диаметр и толщина бортика d <sub>2</sub> × K, мм	Толщина пакета материалов E, мм	Кол-во в упаковке, шт
01640004018	4,0	18,8	4,2–4,5	12,0 × 1,4	1,0–7,0	250
01630004820	4,8	20,5	5,0–5,3	14,0 × 1,6	1,0–9,0	200
01630004824		24,5			4,0–12,0	200
G1640004820	4,8	20,5	5,0–5,3	16,0 × 1,6	1,0–9,0	1000
G1640004824		24,5			4,0–12,0	1000

Алюминий / Алюминий Заклепка вытяжная, распорная, широкий бортик







## Свойства

- Крепление мягких и хрупких материалов
- Широкий диапазон толщин скрепляемых материалов
- Высокая степень защиты от проникновения воды
- Коррозионная устойчивость соединения
- Возможность окраски в цвета по шкале RAL и NCS
- Герметизирующая прокладка из EPDM резины
- Гильза: алюминий Al Mg 2,5  
Стержень: алюминий Al Mg 2,5

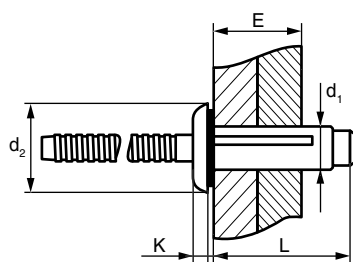

## Применение

Кровля, автомобильные узлы, крыша трейлеров.

## Технические данные / Нагрузки

Диаметр гильзы d <sub>1</sub> , мм	Срез, кН	Разрыв, кН
5,2	3,00	1,70
6,4	4,00	2,50

## Установка

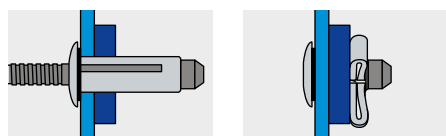

Арт. №	Диаметр гильзы d <sub>1</sub> , мм	Длина гильзы L, мм	Диаметр сверла, мм	Диаметр и толщина бортика d <sub>2</sub> × K, мм	Толщина пакета материалов E, мм	Кол-во в коробке, шт
01650005220	<b>5,2</b>	20,5 <sup>1)</sup>	5,3–5,6	11,4 × 2,0	0,5–5,0	250
01650005226		26,5			4,5–11,0	200
01650006423	<b>6,4</b>	23,5	6,5–6,7	14,0 × 2,6	1,5–6,5	250
G1654007828	<b>7,7</b>	28,5	7,9–8,3	19,0 × 4,0	1,5–9,5	500
G1654007834		34,0			6,5–15,9	500

<sup>1)</sup> Одобрено Немецким институтом строительной техники DIBT NZ 14.1.4.

**Алюминий / Алюминий** Заклепка вытяжная, распорная, стандартный бортик, с прокладкой





## Свойства

- Полимерное уплотнение головки и стержня
- Водонепроницаемость соединения
- Возможность соединения механически слабых материалов
- Устойчивость к вибрации
- Широкий диапазон толщин соединяемых материалов
- Увеличенный допуск на размер отверстия
- Быстрый монтаж
- Гильза: алюминиевый сплав
- Стержень: алюминиевый сплав

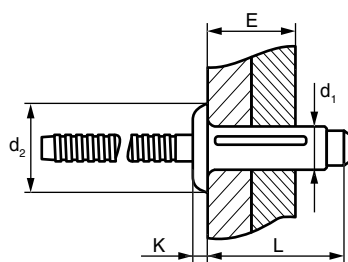

## Применение

Сборка кузовов автофургонов, монтаж конструкций из тонколистовых материалов, крепление композитных материалов.

## Технические данные / Нагрузки

Диаметр гильзы d <sub>1</sub> , мм	Срез, кН	Разрыв, кН
4,8	2,40	1,70
6,4	4,20	2,60

## Установка

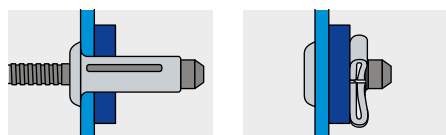

Артикул	Диаметр гильзы d <sub>1</sub> , мм	Длина гильзы L, мм	Диаметр сверла, мм	Диаметр и толщина бортика d <sub>2</sub> × K, мм	Толщина пакета материалов E, мм
BRMTPALB0605	4,8	25,9	5,2-5,6	11,8 × 3,0	1,3-7,9
BRMTPALB0606		27,2			2,5-9,5
BRMTPALB0608		31,0			6,4-12,7
BRMTPALB0610		34,2			9,5-15,9
BRMTPALB0612	6,4	37,3	6,6	13,7 × 3,2	12,7-19,1
BRMTPALB0804		25,2			1,0-6,4
BRMTPALB0806		28,5			3,2-9,5
BRMTPALB0807		29,2			3,0-10,4
BRMTPALB0808		31,5			6,4-12,7
BRMTPALB0810		34,7			9,5-15,9
BRMTPALB0812		37,9			12,7-19,1

Алюминий / Алюминий Заклепка вытяжная, распорная, стандартный бортик, с уплотнением





## Свойства

- Стандарт UNE-EN ISO 15973
- Гидроизолирующее соединение
- Широкий диапазон выбора диаметров и длин для данного типа заклепки
- Возможность окраски в цвета по шкале RAL и NCS
- Гильза: алюминий Al Mg 5  
Стержень: сталь с защитной смазкой

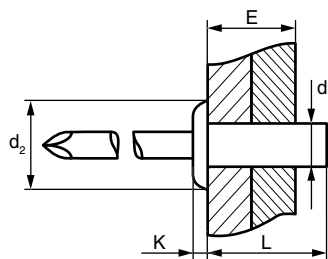

## Применение

Кровельные листы, боковые стенки изотермических фургонов.

## Технические данные / Нагрузки

Диаметр гильзы d <sub>1</sub> , мм	Срез, кН	Разрыв, кН
3,2	1,10	1,45
4,0	1,60	2,20
4,8	2,20	3,10
6,4	3,60	4,90

## Установка

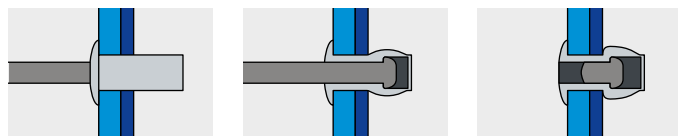

Артикул	Диаметр гильзы d <sub>1</sub> , мм	Длина гильзы L, мм	Диаметр сверла, мм	Диаметр и толщина бортика d <sub>2</sub> × K, мм	Толщина пакета материалов E, мм	Кол-во в упаковке, шт
01110003206	<b>3,2</b>	6,5	3,3	6,0 × 0,9	0,5–2,0	500
01110003208		8,0			2,0–3,5	500
01110003209		9,5			3,5–5,0	500
01110003211		11,0			5,0–6,5	500
01110003212		12,5			6,5–8,0	500
01110004008	<b>4,0</b>	8,0	4,1	8,0 × 1,4	0,5–3,5	500
01110004010		9,5			3,5–5,0	500
01110004011		11,0			5,0–6,5	500
01110004013		12,5			6,5–8,0	500
01110004015		14,5			8,0–10,0	500
01110004808	<b>4,8</b>	8,5	4,9	8,5 × 1,5	0,5–3,5	500
01110004810		9,5			3,5–5,0	500
01110004811		11,0			5,0–6,5	500
01110004813		13,0			6,5–8,0	250
01110004814		14,5			8,0–9,5	250
01110004816		16,0			9,5–11,5	250
01110004818		18,0			11,0–13,0	250
01110004821		21,0			13,0–16,0	250
01110004825		25,0			16,0–20,0	200
01110006412	<b>6,4</b>	12,5	6,5	8,5 × 1,8	4,0–7,0	250
01110006415		15,5			7,0–10,0	200

Алюминий / Сталь Заклепка вытяжная, закрытая, стандартный бортик





## Свойства

- Стандарт UNE-EN ISO 15974
- Гидроизолирующее соединение
- Монтаж скрытого крепления
- Возможность окраски в цвета по шкале RAL и NCS
- Гильза: алюминий Al Mg 5  
Стержень: сталь с защитной смазкой

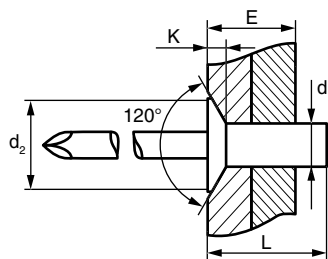

## Применение

Двери в изотермическом фургоне, авиаконтейнеры.

## Технические данные / Нагрузки

Диаметр гильзы d <sub>1</sub> , мм	Срез, кН	Разрыв, кН
4,0	1,60	2,20
4,8	2,20	3,00

## Установка

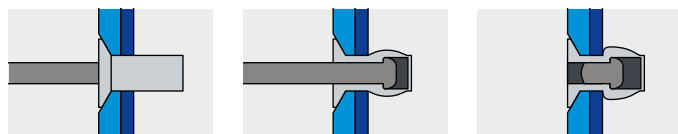

Артикул	Диаметр гильзы d <sub>1</sub> , мм	Длина гильзы L, мм	Диаметр сверла, мм	Диаметр и толщина бортика d <sub>2</sub> × K, мм	Толщина пакета материалов E, мм	Кол-во в упаковке, шт
01112004014	4,0	14,0	4,1	7,6 × 1,7	8,0–10,0	500
01112004810	4,8	10,0	4,9	9,5 × 1,5	4,5–6,0	500
01112004813		12,0			6,0–8,0	500
01112004814		14,5			8,0–10,0	250
01112004816		16,0			10,0–12,0	250
01112004822		22,0			13,0–18,0	250

**Алюминий/Сталь** Заклепка вытяжная, закрытая, потайной бортик 120°





## Свойства

- Гидроизолирующее соединение
- Высокая степень сжатия скрепляемых материалов
- Возможность окраски в цвета по шкале RAL и NCS
- Гильза: алюминий Al Mg 5  
Стержень: сталь с защитной смазкой

## Применение

Передняя стенка и крыша изотермического фургона.

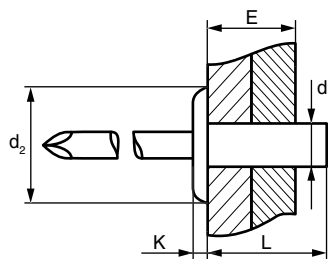

## Технические данные / Нагрузки

Диаметр гильзы d <sub>1</sub> , мм	Срез, кН	Разрыв, кН
4,8	2,20	3,10

## Установка

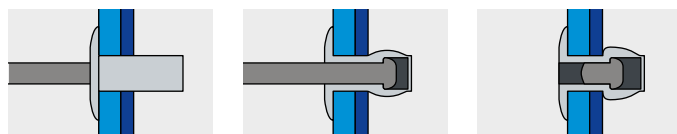

Артикул	Диаметр гильзы d <sub>1</sub> , мм	Длина гильзы L, мм	Диаметр сверла, мм	Диаметр и толщина бортика d <sub>2</sub> × K, мм	Толщина пакета материалов E, мм	Кол-во в упаковке, шт
01120004813	4,8	13,0	4,9	14,0 × 1,8	6,5–8,0	250
01120004818		18,0			10,5–12,5	200

**Алюминий / Сталь** Заклепка вытяжная, закрытая, широкий бортик







## Свойства

- Стандарт UNE-EN ISO 15973
- Гидроизолирующее соединение
- Высокая степень сжатия скрепляемых материалов
- Коррозионная устойчивость соединения
- Возможность окраски в цвета по шкале RAL и NCS
- Гильза: алюминий Al Mg 5  
Стержень: нержавеющая сталь A2

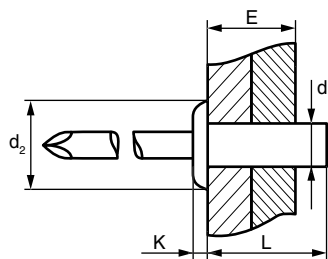

## Применение

Крепление сэндвич-панели, крепление лицевых панелей метровагона.

## Технические данные / Нагрузки

Диаметр гильзы d <sub>1</sub> , мм	Срез, кН	Разрыв, кН
3,2	1,10	1,45
4,0	1,60	2,20
4,8	2,20	3,10

## Установка

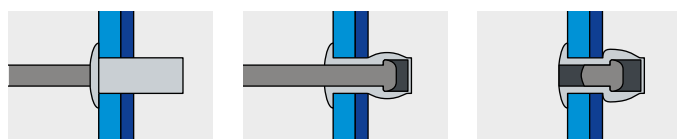

Артикул	Диаметр гильзы d <sub>1</sub> , мм	Длина гильзы L, мм	Диаметр сверла, мм	Диаметр и толщина бортика d <sub>2</sub> × K, мм	Толщина пакета материалов E, мм	Кол-во в упаковке, шт
01119003207	<b>3,2</b>	6,5	3,3	6,0 × 0,8	0,5–2,0	500
01119003208		8,0			2,0–3,5	500
01119003209		9,5			3,5–5,0	500
01119003212		12,5			6,5–8,0	500
01119004008	<b>4,0</b>	8,0	4,1	8,0 × 1,3	0,5–3,5	500
01119004010		9,5			3,5–5,0	500
01119004011		11,0			5,0–6,5	500
01119004013		12,5			6,5–8,0	500
01119004808	<b>4,8</b>	8,0	4,9	9,5 × 1,5	0,5–3,0	500
01119004810		9,5			3,5–5,0	500
01119004811		11,0			5,0–6,5	500
01119004813		13,0			6,5–8,0	250
01119004814		14,5			8,0–9,5	250
01119004816		16,0			9,5–11,0	250
01119004818		18,0			11,0–13,0	250
01119004821		21,0			13,0–16,0	250
01119004825		25,0			16,0–20,0	200

Алюминий / Нерж. сталь Заклепка вытяжная, закрытая, стандартный бортик





## Свойства

- Стандарт UNE-EN ISO 15975
- Гидроизолирующее соединение
- Коррозионная устойчивость соединения
- Возможность окраски в цвета по шкале RAL и NCS
- Гильза: алюминий Al 99,5  
Стержень: алюминий Al Zn 5,5 MgCu

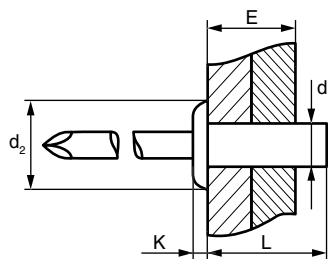

## Применение

Крепление фурнитуры к ПВХ профилю, пластиковые окна.

## Технические данные / Нагрузки

Диаметр гильзы d <sub>1</sub> , мм	Срез, кН	Разрыв, кН
3,2	0,49	0,54
4,0	0,71	0,76
4,8	1,10	1,40

## Установка

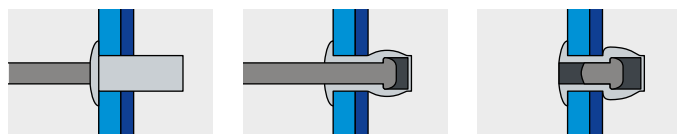

Артикул	Диаметр гильзы d <sub>1</sub> , мм	Длина гильзы L, мм	Диаметр сверла, мм	Диаметр и толщина бортика d <sub>2</sub> × K, мм	Толщина пакета материалов E, мм	Кол-во в упаковке, шт
01190003208	<b>3,2</b>	8,0	3,3	6,3 × 1,4	0,5–2,0	500
01190003209		9,5			2,0–5,0	500
01190003211		11,0			5,0–6,5	500
01190004009	<b>4,0</b>	9,5	4,1	8,0 × 1,7	3,5–5,0	500
01190004012		12,5			5,0–8,0	500
01190004809	<b>4,8</b>	9,5	4,9	9,5 × 2,0	3,5–5,0	500
01190004811		11,5			5,0–6,5	500
01190004812		12,5			6,0–7,5	250
01190004814		14,5			6,5–9,5	250
01190004818		18,0			9,5–13,0	250

Алюминий / Алюминий Заклепка вытяжная, закрытая, стандартный бортик





## Свойства

- Широкий диапазон толщины скрепляемых материалов
- Гидроизолирующее соединение
- Высокое стягивающее усилие
- Высокая степень виброустойчивости соединения
- Высокая устойчивость к срезающей нагрузке
- Коррозионная устойчивость соединения
- Возможность окраски в цвета по шкале RAL и NCS
- Гильза: алюминий Al Mg 5  
Стержень: алюминий

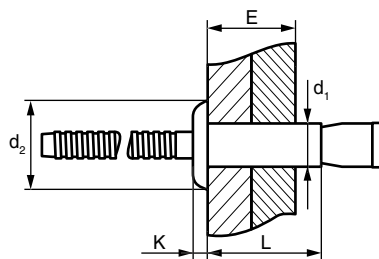

## Применение

Алюминиевый кузов: крепление стоек, грузовые контейнеры.

## Технические данные / Нагрузки

Диаметр гильзы d <sub>1</sub> , мм	Срез, кН	Разрыв, кН
4,8	2,93	2,55
6,5	6,00	4,20

## Установка

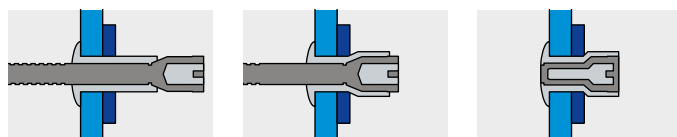

Артикул	Диаметр гильзы d <sub>1</sub> , мм	Длина гильзы L, мм	Диаметр сверла, мм	Диаметр и толщина бортика d <sub>2</sub> × K, мм	Толщина пакета материалов E, мм	Кол-во в упаковке, шт
G1801004810	4,8	10,3	4,9–5,1	9,6 × 1,7	1,5–6,8	2000
G1801004813		13,5			1,5–11,0	1500
G1801006514	6,5	14,0	6,6–7,0	13,0 × 2,5	1,0–9,5	1000
G1801006520		20,0			2,0–16,0	1000

**Алюминий / Алюминий** Заклепка вытяжная, усиленная, стандартный бортик





## Свойства

- Широкий диапазон толщины скрепляемых материалов
- Гидроизолирующее соединение
- Высокое стягивающее усилие
- Высокая степень виброустойчивости соединения
- Высокая устойчивость к срезающей нагрузке
- Монтаж скрытого крепления
- Коррозионная устойчивость соединения
- Возможность окраски в цвета по шкале RAL и NCS
- Гильза: алюминий Al Mg 5  
Стержень: алюминий

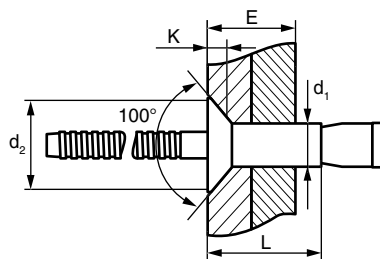

## Применение

Каркас кабины фуникулера, алюминиевый самосвал: крепление листов.

## Технические данные / Нагрузки

Диаметр гильзы d <sub>1</sub> , мм	Срез, кН	Разрыв, кН
4,8	2,90	2,55
6,5	5,70	4,20

## Установка

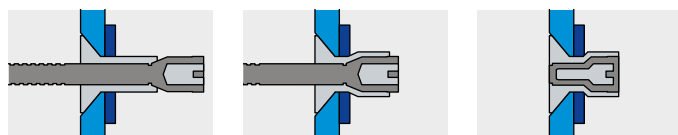

Артикул	Диаметр гильзы d <sub>1</sub> , мм	Длина гильзы L, мм	Диаметр сверла, мм	Диаметр и толщина бортика d <sub>2</sub> × K, мм	Толщина пакета материалов E, мм	Кол-во в упаковке, шт
G1802004812	4,8	12,3	4,9–5,1	9,7 × 1,8	3,2–8,4	2000
G1802006516	6,5	16,0	6,6–7,0	10,1 × 1,5	3,2–12,0	1000

**Алюминий / Алюминий** Заклепка вытяжная, усиленная, потайной бортик 100°





## Свойства

- Высокое стягивающее усилие
- Высокая степень виброустойчивости соединения
- Увеличенная площадь расклепываемого бортика
- Коррозионная устойчивость соединения
- Возможность окраски в цвета по шкале RAL и NCS
- Гильза: алюминий Al Mg 5  
Стержень: алюминий

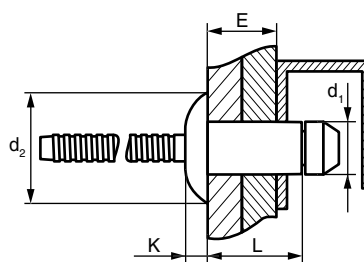

## Применение

Каркас кабины фуникулера, передняя панель полуприцепов.

## Технические данные / Нагрузки

Диаметр гильзы d <sub>1</sub> , мм	Срез, кН	Разрыв, кН
6,4	5,40	2,80

## Установка

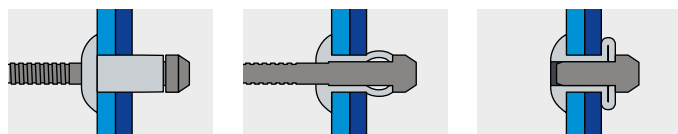

Артикул	Диаметр гильзы d <sub>1</sub> , мм	Длина гильзы L, мм	Диаметр сверла, мм	Диаметр и толщина бортика d <sub>2</sub> × K, мм	Толщина пакета материалов E, мм	Кол-во в упаковке, шт
G1881006410	6,4	10,5	6,6–7,0	13,1 × 1,5	2,8–4,8	1500
G1881006412		12,5			4,8–6,8	1000
G1881006414		14,5			6,8–8,8	1000
G1881006416		16,5			8,8–10,8	1000
G1881006418		18,5			10,8–12,8	1000

Алюминий / Алюминий Заклепка вытяжная, для мягких материалов, стандартный бортик







## Свойства

- Монтаж не требует заклепочного инструмента
- Быстрый и легкий монтаж
- Коррозионная устойчивость соединения
- Возможность окраски в цвета по шкале RAL и NCS
- Гильза: алюминий Al Mg  
Стержень: нержавеющая сталь

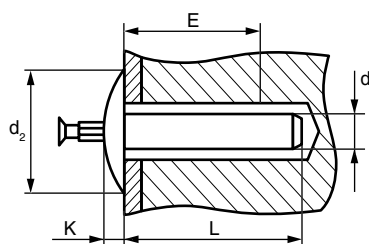

## Применение

Крепление облицовки, мебельное крепление.

## Технические данные / Нагрузки

Диаметр гильзы d <sub>1</sub> , мм	Срез, кН	Разрыв, кН
4,8	3,50	1,90

## Установка

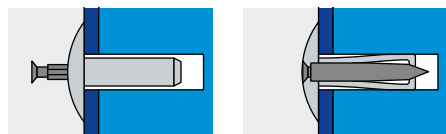

Артикул	Диаметр гильзы d <sub>1</sub> , мм	Длина гильзы L, мм	Диаметр сверла, мм	Диаметр и толщина бортика d <sub>2</sub> × K, мм	Толщина пакета материалов E, мм	Кол-во в упаковке, шт
01509004808	4,8	7,6	5,0 (+0,2)	16,0 × 1,5	2,9–4,4	500
01509004810		10,2			4,4–7,0	500
01509004813		12,7			7,0–9,5	500
01509004815		15,3			9,5–12,1	250
01509004818		17,8			12,1–14,6	250
01509004820		20,3			14,6–17,1	250
01509004823		22,9			17,1–19,7	250
01509004825		25,4			19,7–22,2	200
01509004828		27,9			22,2–24,8	200
01509004830		30,4			24,8–26,5	200
01509004835		35,0			26,5–31,5	200
01509004840		40,0			33,0–35,5	150
01509004845		45,0			43,5–46,0	150
01509004850		50,0			43,5–46,0	100

## Алюминий / Нерж. сталь Заклепка забивная, широкий бортик





## Свойства

- Стандарт UNE-EN ISO 15979
- Высокая технологичность монтажа
- Высокая степень сжатия соединяемых материалов
- Гарантированное качество соединения
- Не требуется специальное обучение
- Возможность соединения различных материалов
- Антивандальность соединения
- Широкий диапазон выбора диаметров и длин для данного типа заклепки
- Возможность окраски в цвета по шкале RAL и NCS
- Гильза: сталь оцинкованная  
Стержень: сталь оцинкованная

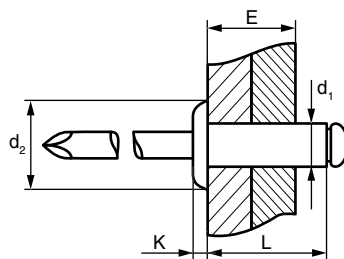

## Применение

Боковые стенки электрошкафов, мебельные стойки, стальная опалубка.

## Технические данные / Нагрузки

Диаметр гильзы d <sub>1</sub> , мм	Срез, кН	Разрыв, кН
3,0	1,10	1,50
3,2	1,40	1,70
4,0	2,00	2,40
4,8	2,70	3,00
5,0	3,50	4,80
6,0	4,20	5,50
6,4	4,95	7,00

## Установка

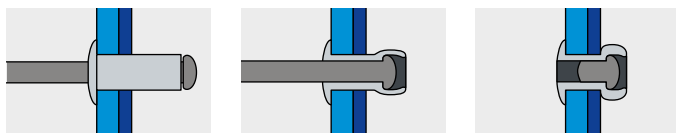

Артикул	Диаметр гильзы d <sub>1</sub> , мм	Длина гильзы L, мм	Диаметр сверла, мм	Диаметр и толщина бортика d <sub>2</sub> × K, мм	Толщина пакета материалов E, мм	Кол-во в упаковке, шт
01210003006	3,0	6,0	3,1	6,5 × 0,8	0,5–3,0	500
01210003008		8,0			3,0–5,0	500
01210003010		10,0			5,0–6,5	500
01210003012		12,0			6,5–8,0	500
01210003206	3,2	6,0	3,3	6,5 × 0,8	0,5–3,0	500
01210003208		8,0			3,0–5,0	500
01210003210		10,0			5,0–6,5	500
01210003212		12,0			6,5–8,0	500
01210003214		14,0			8,0–10,0	500
01210003216		16,0			8,0–12,0	500
01210004006	4,0	6,0	4,1	8,0 × 1,0	1,0–3,0	500
01210004008		8,0			3,0–5,0	500
01210004010		10,0			5,0–6,5	500
01210004012		12,0			6,5–9,0	500
01210004014		14,0			9,0–10,0	500
01210004016		16,0			9,0–12,0	500
01210004018		18,0			12,0–14,5	500
01210004020		20,0			14,5–16,0	500
01210004806	4,8	6,0	4,9	9,5 × 1,1	1,0–3,0	500
01210004808		8,0			2,5–4,0	500
01210004810		10,0			4,0–6,0	500
01210004812		12,0			6,0–8,0	500
01210004814		14,0			8,0–9,5	250
01210004816		16,0			8,0–11,0	250
01210004818		18,0			10,0–13,0	250
01210004821		21,0			11,0–15,0	250
01210004824		24,0			15,0–19,5	200
01210004830		30,0			19,0–25,0	200
01210004835		35,0			25,0–30,0	150

Сталь/Сталь Заклепка вытяжная, стандартный бортик





Артикул	Диаметр гильзы d <sub>1</sub> , мм	Длина гильзы L, мм	Диаметр сверла, мм	Диаметр и толщина бортика d <sub>2</sub> × K, мм	Толщина пакета материалов E, мм	Кол-во в упаковке, шт
01210005008	<b>5,0</b>	8,0	5,1	9,5 × 1,1	2,5–4,0	500
01210005010		10,0			4,0–6,0	500
01210005012		12,0			6,0–8,0	500
01210005014		14,0			8,0–9,5	250
01210005016		16,0			8,0–11,0	250
01210005018		18,0			10,0–13,0	250
01210005020		20,0			11,0–15,0	250
01210005025		25,0			15,0–19,5	200
01210005030		30,0			19,5–25,0	200
01210005035		35,0			25,0–30,0	150
01210005040		40,0			30,0–34,0	150
01210005045		45,0			34,0–39,0	100
01210005050		50,0			39,0–44,0	100
01210005060		60,0			44,0–54,0	100
01210005065		65,0			44,0–54,0	100
01210006008	<b>6,0</b>	8,0	6,1	12,0 × 1,5	1,5–3,0	250
01210006010		10,0			3,0–4,0	250
01210006012		12,0			4,0–6,0	250
01210006014		14,0			6,0–8,0	250
01210006016		16,0			6,0–10,0	250
01210006018		18,0			10,0–12,0	200
01210006020		20,0			10,0–14,0	200
01210006025		25,0			14,0–19,0	200
01210006030		30,0			19,0–24,0	150
01210006408	<b>6,4</b>	8,0	6,5	13,0 × 1,8	1,5–3,0	250
01210006410		10,0			3,0–4,0	250
01210006412		12,0			4,0–6,0	250
01210006415		15,0			6,0–9,0	250
01210006418		18,0			9,0–11,0	200
01210006420		20,0			9,0–13,0	150
01210006422		22,0			13,0–16,0	150
01210006425		25,0			13,0–19,0	150
01210006430		30,0			19,0–24,0	100
01210006435		35,0			19,0–29,0	100

**Сталь/Сталь** Заклепка вытяжная, стандартный бортик





## Свойства

- Стандарт UNE-EN ISO 15980
- Высокая технологичность монтажа
- Высокая степень сжатия соединяемых материалов
- Гарантированное качество соединения
- Не требуется специальное обучение
- Возможность соединения различных материалов
- Антивандальность соединения
- Монтаж скрытого крепления
- Возможность окраски в цвета по шкале RAL и NCS
- Гильза: сталь оцинкованная
- Стержень: сталь оцинкованная

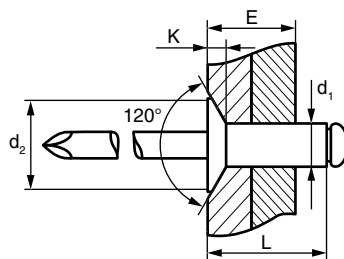

## Применение

Стальная опалубка, крепление половой фанеры, стремянки.

## Технические данные / Нагрузки

Диаметр гильзы d <sub>1</sub> , мм	Срез, кН	Разрыв, кН
3,2	1,40	1,70
4,0	2,00	2,40
4,8	3,00	4,10
5,0	3,00	4,10
6,4	4,90	5,70

## Установка

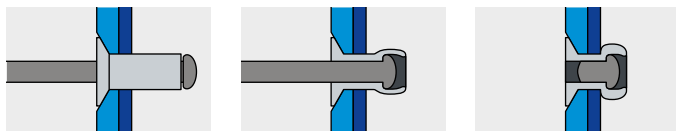

Артикул	Диаметр гильзы d <sub>1</sub> , мм	Длина гильзы L, мм	Диаметр сверла, мм	Диаметр и толщина бортика d <sub>2</sub> × K, мм	Толщина пакета материалов E, мм	Кол-во в упаковке, шт
01220003206	<b>3,2</b>	6,0	3,3	6,0 × 0,9	1,5–3,5	500
01220003208		8,0			3,5–5,5	500
01220003210		10,0			5,5–7,0	500
01220003212		12,0			7,0–9,0	500
01220004006	<b>4,0</b>	6,0	4,1	7,5 × 1,0	2,0–3,0	500
01220004008		8,0			3,0–5,0	500
01220004010		10,0			5,0–6,5	500
01220004012		12,0			6,5–8,5	500
01220004014		14,0			8,5–10,5	500
01220004808	<b>4,8</b>	8,0	4,9	9,5 × 1,5	3,0–4,5	500
01220004810		10,0			4,5–6,0	500
01220004812		12,0			6,0–8,0	500
01220004814		14,0			8,0–10,0	250
01220004816		16,0			9,0–11,0	250
01220004818		18,0			8,0–10,0	250
01220004820		20,0			13,0–15,0	250
01220005010	<b>5,0</b>	10,0	5,1	9,5 × 1,6	4,0–6,0	500
01220005012		12,0			6,0–8,0	250
01220005025		25,0			15,0–19,5	200
01220006410	<b>6,4</b>	10,0	6,5	12,5 × 2,0	3,0–4,0	250
01220006413		13,0			5,0–7,0	250
01220006416		16,0			6,0–9,0	250
01220006420		20,0			9,0–14,0	200

Сталь/Сталь Заклепка вытяжная, потайной бортик 120°





## Свойства

- Высокая технологичность монтажа
  - Высокая степень сжатия соединяемых материалов
  - Гарантированное качество соединения
  - Не требуется специальное обучение
  - Возможность соединения различных материалов
  - Антивандальность соединения
  - Большая зона прижима лицевого материала
  - Возможность окраски в цвета по шкале RAL и NCS
  - Гильза: сталь оцинкованная
- Стержень: сталь оцинкованная

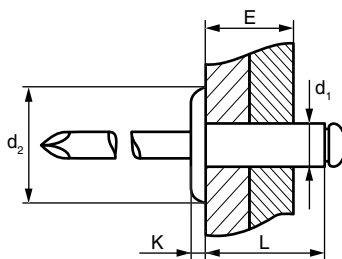

## Применение

Навесные фасадные системы, фургоны, терминалы оплаты.

## Технические данные / Нагрузки

Диаметр гильзы d <sub>1</sub> , мм	Срез, кН	Разрыв, кН
4,0	1,90	2,30
4,8	3,10	4,10
6,4	4,90	5,70

## Установка

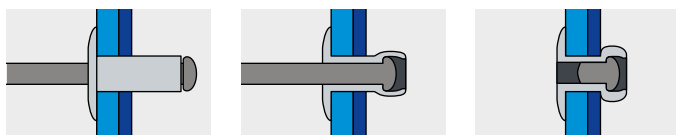

Артикул	Диаметр гильзы d <sub>1</sub> , мм	Длина гильзы L, мм	Диаметр сверла, мм	Диаметр и толщина бортика d <sub>2</sub> × K, мм	Толщина пакета материалов E, мм	Кол-во в упаковке, шт
01230004006	4,0	6,0	4,1	10,0 × 1,4	1,5–3,0	500
01230004008		8,0			3,0–5,0	500
01230004010		10,0			5,0–6,5	500
01230004012		12,0			6,5–8,5	250
01230004014		14,0			8,5–10,5	250
01230004810	4,8	10,0	4,9	14,0 × 1,8	3,0–6,0	250
01230004812		12,0			6,0–8,0	250
01230004814		14,0			8,0–10,0	250
01230004816		16,0			10,0–12,0	250
01230004818		18,0			12,0–14,0	250
01230004821		21,0			14,0–16,0	200
01230004824		24,0			16,0–18,0	200
01230004830		30,0			23,0–25,0	150
01240004810	4,8	10,0	4,9	16,0 × 1,8	3,0–6,0	250
01240004812		12,0			6,0–8,0	250
01240004814		14,0			8,0–10,0	200
01240004816		16,0			10,0–12,0	200
01240004818		18,0			12,0–14,0	200
01240004821		21,0			14,0–16,0	150
01240004824		24,0			16,0–18,0	150
G1240006410	6,4	10,0	6,5	19,0 × 3,0	3,0–4,0	1000
G1240006412		12,0			4,0–6,0	1000
G1240006415		15,0			6,0–9,0	1000
G1240006418		18,0			9,0–12,0	1000
G1240006430		30,0			19,0–24,0	500
G1240006442		42,0			32,0–37,0	500

Сталь/Сталь Заклепка вытяжная, широкий бортик







## Свойства

- Большая площадь прижима с тыльной стороны материала
- Высокая степень удержания в материале при вырыве
- Широкий диапазон толщины скрепляемых материалов
- Возможность окраски в цвета по шкале RAL и NCS
- Гильза: сталь оцинкованная  
Стержень: сталь оцинкованная

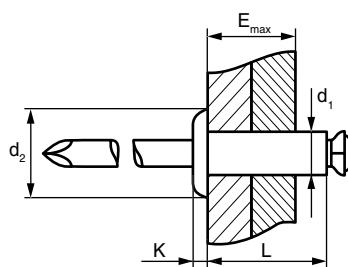

## Применение

Строительство сооружений из сэндвич-панелей, крепление рулонных изоляционных материалов, заборы при использовании полимерных материалов.

## Технические данные / Нагрузки

Диаметр гильзы d <sub>1</sub> , мм	Срез, кН	Разрыв, кН
4,0	3,80	2,60

## Установка

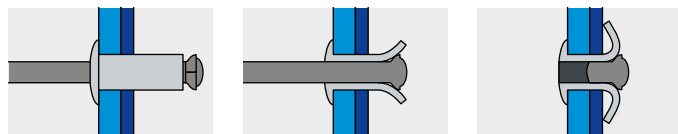

Артикул	Диаметр гильзы d <sub>1</sub> , мм	Длина гильзы L, мм	Диаметр сверла, мм	Диаметр и толщина бортика d <sub>2</sub> × K, мм	Толщина пакета материалов E <sub>max</sub> , мм	Кол-во в упаковке, шт
G1850004009	4,0	9,0	4,3	8,0 × 1,2	5,0	3000
G1850004012		12,0				

Сталь/Сталь Заклепка вытяжная, лепестковая, стандартный бортик





## Свойства

- Широкий диапазон толщины скрепляемых материалов
- Гидроизолирующее соединение
- Высокое стягивающее усилие
- Высокая степень виброустойчивости соединения
- Высокая устойчивость к срезающей нагрузке
- Возможность окраски в цвета по шкале RAL и NCS
- Гильза: сталь оцинкованная  
Стержень: сталь оцинкованная

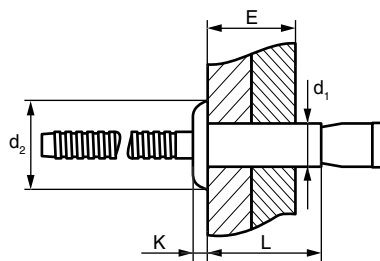

## Применение

Передняя панель фургона, элементы конструкции общественного транспорта.

## Технические данные / Нагрузки

Диаметр гильзы d <sub>1</sub> , мм	Срез, кН	Разрыв, кН
4,8	6,40	5,10
6,5	11,90	10,50
9,7	26,00	17,00

## Установка

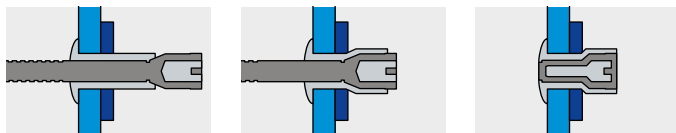

Артикул	Диаметр гильзы d <sub>1</sub> , мм	Длина гильзы L, мм	Диаметр сверла, мм	Диаметр и толщина бортика d <sub>2</sub> × K, мм	Толщина пакета материалов E, мм	Кол-во в упаковке, шт
G1821004810	<b>4,8</b>	10,3	4,9–5,1	9,7 × 1,8	1,5–6,8	2000
G1821004813		13,5			1,5–11,0	1500
G1821006514	<b>6,5</b>	14,0	6,6–7,0	13,0 × 2,5	1,0–9,5	1000
G1821006520		20,0			2,0–16,0	1000
G1821006522		22,0			2,0–18,0	1000
G1821009722	<b>9,7</b>	22,0	9,9–10,4	20,0 × 3,7	3,0–15,0	350

Сталь/Сталь Заклепка вытяжная, усиленная, стандартный бортик





## Свойства

- Высокое соотношение прочность/диаметр
- Широкий диапазон толщин соединяемых материалов
- Большое стягивающее усилие
- Устойчивость к вибрации
- Водонепроницаемость соединения
- Фиксация стержня в гильзе
- Гильза: сталь оцинкованная
- Стержень: сталь оцинкованная<sup>1)</sup>

<sup>1)</sup> Возможна поставка заклепок из нержавеющей стали и алюминия со стандартным, потайным и широким бортиком.

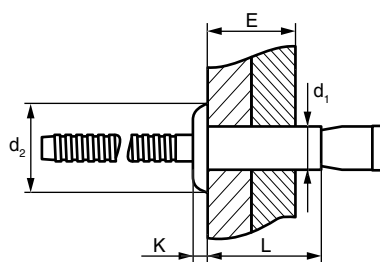

## Применение

Производство фургонов и прицепов, оборудование и приборы для аэродромов, крепление узлов транспортных контейнеров.

## Технические данные / Нагрузки

Диаметр гильзы d <sub>1</sub> , мм	Срез, кН	Разрыв, кН
4,8	5,80	4,40
6,4	11,10	8,20
10,0	26,70	17,80

## Установка

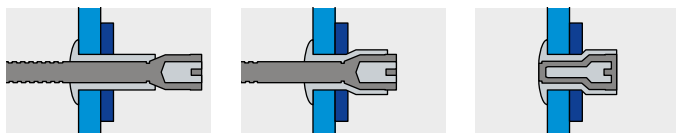

Артикул	Диаметр гильзы d <sub>1</sub> , мм	Длина гильзы L, мм	Диаметр сверла, мм	Диаметр и толщина бортика d <sub>2</sub> × K, мм	Толщина пакета материалов E, мм
BRMGLSTB0604	4,8	10,6	4,9–5,1	9,78 × 2,2	1,6–6,9
BRMGLSTB0607		14,5			5,4–11,1
BRMGLSTB06E		14,5			1,6–11,1
BRMGLSTB0612		21,3			14,3–19,0
BRMGLSTB0806	6,4	14,2	6,6–6,9	13,44 × 3,0	2,0–9,5
BRMGLSTB0810		20,6			8,9–15,9
BRMGLSTB0814		26,9			14,7–22,2
BRMGLSTB0818		33,3			21,1–28,6
BRMGLSTB0822		39,6			27,4–34,9
BRMGLSTB08E		20,6			2,0–15,9
BRMGLSTB1212	9,5	21,3	9,9–10,4	20,14 × 4,5	3,1–14,2
BRMGLSTB1218		35,7			15,9–28,6
BRMGLSTB1224		45,2			25,4–38,1

## Сталь/Сталь Заклепка вытяжная, усиленная, стандартный бортик





## Свойства

- Широкий диапазон толщины скрепляемых материалов
- Гидроизолирующее соединение
- Высокое стягивающее усилие
- Высокая степень виброустойчивости соединения
- Высокая устойчивость к срезающей нагрузке
- Монтаж скрытого крепления
- Возможность окраски в цвета по шкале RAL и NCS
- Гильза: сталь оцинкованная
- Стержень: сталь оцинкованная

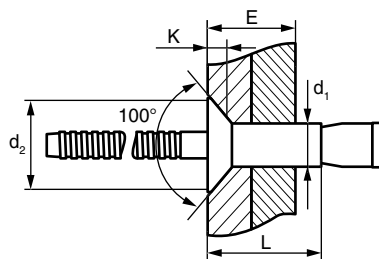

## Применение

Электрощиты, элементы конструкции общественного транспорта.

## Технические данные / Нагрузки

Диаметр гильзы d <sub>1</sub> , мм	Срез, кН	Разрыв, кН
4,8	6,40	5,10
6,5	11,90	10,50

## Установка

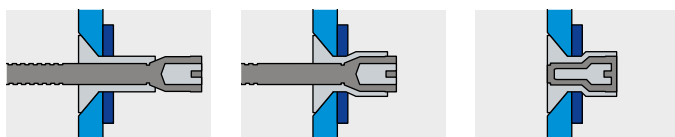

Артикул	Диаметр гильзы d <sub>1</sub> , мм	Длина гильзы L, мм	Диаметр сверла, мм	Диаметр и толщина бортика d <sub>2</sub> × K, мм	Толщина пакета материалов E, мм	Кол-во в упаковке, шт
01822004812	<b>4,8</b>	12,3	4,9–5,1	8,7 × 1,8	3,0–8,4	200
01822004816		16,5			3,2–12,2	150
01822006516	<b>6,5</b>	16,5	6,6–7,0	10,1 × 2,5	3,0–12,2	200
01822006522		22,5			6,0–18,0	150

**Сталь/Сталь** Заклепка вытяжная, усиленная, потайной бортик 100°





## Свойства

- Стандарт UNE-EN ISO 15976
- Высокая технологичность монтажа
- Высокая степень сжатия соединяемых материалов
- Гарантированное качество соединения
- Не требуется специальное обучение
- Возможность соединения различных материалов
- Антивандальность соединения
- Гидроизолирующее соединение
- Возможность окраски в цвета по шкале RAL и NCS
- Гильза: сталь оцинкованная  
Стержень: сталь оцинкованная

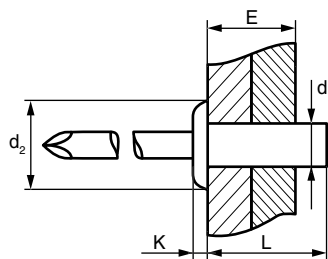

## Применение

Блок управления, крыша фургона, корпус электрических шкафов, системы кондиционирования.

## Технические данные / Нагрузки

Диаметр гильзы d <sub>1</sub> , мм	Срез, кН	Разрыв, кН
3,2	1,15	1,30
4,0	1,70	1,55
4,8	2,40	2,80

## Установка

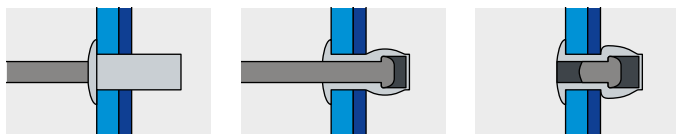

Артикул	Диаметр гильзы d <sub>1</sub> , мм	Длина гильзы L, мм	Диаметр сверла, мм	Диаметр и толщина бортика d <sub>2</sub> × K, мм	Толщина пакета материалов E, мм	Кол-во в упаковке, шт
01290003206	<b>3,2</b>	6,0	3,3	6,0 × 1,0	0,5–1,5	500
01290003208		8,0			1,5–3,0	500
01290003209		9,5			2,0–4,5	500
01290003212		12,0			4,0–7,0	500
01290004008	<b>4,0</b>	8,0	4,1	8,0 × 1,4	0,5–3,5	500
01290004010		10,0			1,0–5,0	500
01290004012		12,0			5,0–7,5	500
01290004015		15,0			7,5–10,5	500
01290004809	<b>4,8</b>	9,5	4,9	9,5 × 1,7	1,0–4,0	500
01290004812		12,0			4,0–6,0	500

**Сталь/Сталь** Заклепка вытяжная, закрытая, стандартный бортик







## Свойства

- Широкий диапазон толщин скрепляемых материалов
- Высокая степень сжатия соединяемых материалов
- Гарантированное качество соединения
- Не требуется специальное обучение
- Возможность соединения различных материалов
- Антивандальность соединения
- Возможность окраски в цвета по шкале RAL и NCS
- Гильза: сталь оцинкованная  
Стержень: сталь оцинкованная

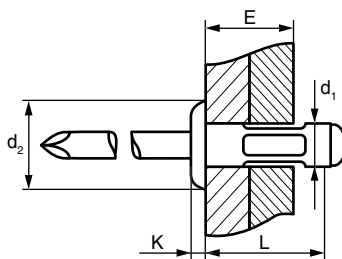

## Применение

Изоляционные материалы, диэлектрические пластины.

## Технические данные / Нагрузки

Диаметр гильзы d <sub>1</sub> , мм	Срез, кН	Разрыв, кН
3,2	1,40	1,90
4,0	1,80	2,45
4,8	2,00	3,50

## Установка

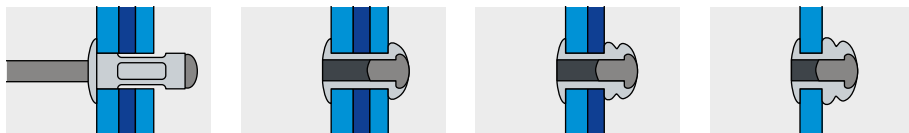

Артикул	Диаметр гильзы d <sub>1</sub> , мм	Длина гильзы L, мм	Диаметр сверла, мм	Диаметр и толщина бортика d <sub>2</sub> × K, мм	Толщина пакета материалов E, мм	Кол-во в упаковке, шт
01280003209	<b>3,2</b>	9,0	3,4–3,5	6,5 × 1,0	2,0–5,0	500
01280003213		13,0			4,0–6,0	500
01280004011	<b>4,0</b>	11,0	4,2–4,3	8,0 × 1,4	2,0–5,0	500
01280004810	<b>4,8</b>	10,5	5,0–5,2	9,5 × 1,8	1,5–4,5	250
01280004813		13,0			4,0–6,5	250

Сталь/Сталь Заклепка вытяжная, многозажимная, стандартный бортик





## Свойства

- Высокая степень сжатия соединяемых материалов
  - Гарантированное качество соединения
  - Не требуется специальное обучение
  - Возможность соединения различных материалов
  - Антивандальность соединения
  - Широкий диапазон толщины скрепляемых материалов
  - Увеличенная площадь расклепываемого бортика
  - Возможность окраски в цвета по шкале RAL и NCS
  - Гильза: сталь оцинкованная
- Стержень: сталь оцинкованная

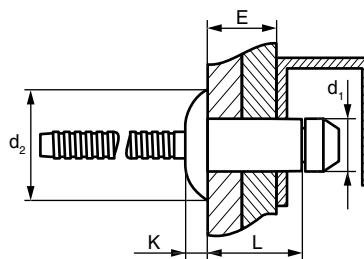

## Применение

Изотермические фургоны, полуприцепы, вентиляция.

## Технические данные / Нагрузки

Диаметр гильзы d <sub>1</sub> , мм	Длина гильзы L, мм	Срез, кН	Разрыв, кН
3,2	7,0	1,20	1,30
	9,5	1,70	1,30
4,0	11,5	2,40	1,30
	7,5	2,40	2,80
	8,5	2,60	2,80
4,8	9,5	3,50	2,80
	12,5	4,10	2,80
	11,5	4,20	3,80
6,0	14,5	5,60	3,80
	10,5	4,20	5,40
	13,5	5,40	5,40
6,4	16,5	8,50	5,40
	19,5	8,50	5,40
	10,5	12,00	7,00
	12,5	12,50	7,00
6,4	14,5	14,00	7,00
	16,5	15,00	7,00
	18,5	16,00	7,00

## Установка

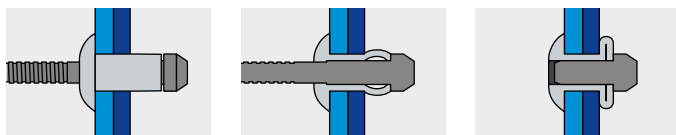

Артикул	Диаметр гильзы d <sub>1</sub> , мм	Длина гильзы L, мм	Диаметр сверла, мм	Диаметр и толщина бортика d <sub>2</sub> × K, мм	Толщина пакета материалов E, мм	Кол-во в упаковке, шт
01894003208	3,2	7,5	3,3-3,5	6,5 × 1,0	1,0-3,0	500
01894003210		9,5			3,0-5,0	500
01894003213		11,5			5,0-7,0	500
01894004008	4,0	7,5	4,1-4,3	7,7 × 1,3	1,0-3,0	500
01894004009		8,5			2,0-4,0	500
01894004010		9,5			3,0-5,0	500
01894004013	4,8	12,5	4,9-5,1	9,2 × 1,2	5,0-7,0	500
01894004809		9,0			1,5-3,5	500
01894004812		11,5			3,5-6,0	250
01894004815	6,0	14,5	6,1-6,3	12,0 × 2,0	6,0-8,5	250
01894006010		10,5			1,5-4,0	250
01894006013		13,5			3,0-6,0	250
01894006016	6,4	16,5	6,7-6,9	13,1 × 2,6	6,0-9,0	250
01894006019		19,5			9,0-12,0	200
01884006410		10,5			2,8-4,8	250
01884006412	6,4	12,5	4,8-6,8	8,0-10,8	4,8-6,8	200
01884006414		14,5			6,8-8,8	200
01884006416		16,5			8,0-10,8	200
01884006418	6,4	18,5	10,8-12,8	12,8-14,8	10,8-12,8	150
01884006420		20,5			12,8-14,8	150

Сталь/Сталь Заклепка вытяжная, для мягких материалов, стандартный бортик





## Свойства

- Стандарт UNE-EN ISO 15983
- Высокая степень сжатия соединяемых материалов
- Гарантированное качество соединения
- Не требуется специальное обучение
- Возможность соединения различных материалов
- Антивандальность соединения
- Коррозионная устойчивость соединения
- Широкий диапазон выбора диаметров и длин для данного типа заклепки
- Возможность окраски в цвета по шкале RAL и NCS
- Гильза: нержавеющая сталь A2  
Стержень: нержавеющая сталь A2

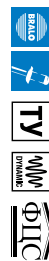
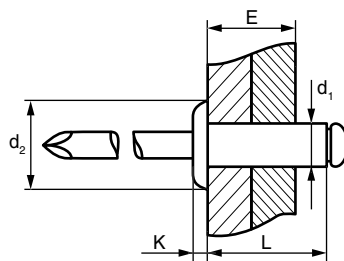

## Применение

Навесные фасадные системы, фургоны, системы кондиционирования.

## Технические данные / Нагрузки

Диаметр гильзы d <sub>1</sub> , мм	Срез, кН	Разрыв, кН
2,4	1,00	1,25
3,0	1,90	2,20
3,2	2,00	2,90
4,0	3,50	4,00
4,8	4,60	5,60
5,0	5,10	6,60
6,0	6,00	8,00
6,4	7,57	9,35

## Установка

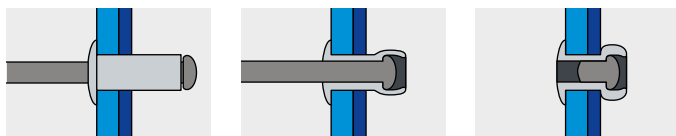

Артикул	Диаметр гильзы d <sub>1</sub> , мм	Длина гильзы L, мм	Диаметр сверла, мм	Диаметр и толщина бортика d <sub>2</sub> × K, мм	Толщина пакета материалов E, мм	Кол-во в упаковке, шт
01260002406	<b>2,4</b>	6,0	2,5	5,0 × 0,8	3,0–5,0	1000
01260002408		8,0			5,0–6,5	1000
01260002410	<b>3,0</b>	10,0	3,1	6,0 × 1,0	6,5–8,5	1000
01260002412		12,0			8,5–10,5	1000
01260003005		5,0			0,5–2,5	500
01260003006		6,0			2,0–3,0	500
01260003008	<b>3,2</b>	8,0	3,3	6,4 × 1,0	3,0–5,0	500
01260003010		10,0			5,0–6,5	500
01260003012		12,0			6,5–8,5	500
01260003206		6,0			0,5–3,0	500
01260003208	<b>4,0</b>	8,0	4,1	8,0 × 1,3	3,0–5,0	500
01260003210		10,0			5,0–6,5	500
01260003212		12,0			6,5–8,5	500
01260003215		15,0			8,5–12,0	500
01260003218	<b>4,8</b>	18,0	4,9	9,0 × 1,6	12,0–15,0	500
01260004006		6,0			1,0–2,5	500
01260004008		8,0			2,5–4,5	500
01260004010		10,0			4,5–6,5	500
01260004012	<b>6,0</b>	12,0	6,1	11,5 × 1,9	6,5–8,5	500
01260004014		14,0			8,5–10,0	500
01260004016		16,0			10,0–12,0	500
01260004018		18,0			12,0–14,0	500
01260004020	<b>6,4</b>	20,0	6,5	12,5 × 2,2	14,0–16,0	500
01260004806		6,0			1,5–2,0	500
01260004808		8,0			2,0–4,0	500
01260004810		10,0			4,0–6,0	500
01260004812	<b>8,0</b>	12,0	8,0	16,0–20,0	6,0–8,0	250
01260004814		14,0			8,0–9,5	250
01260004816		16,0			9,5–11,0	250
01260004818		18,0			11,0–13,0	250
01260004820	<b>9,0</b>	20,0	9,0	20,0–25,0	13,0–16,0	250
01260004825		25,0			16,0–20,0	250
01260004830		30,0			20,0–25,0	250
01260004835		35,0			25,0–30,0	150

## Нерж. сталь/Нерж. сталь Заклепка вытяжная, стандартный бортик



Артикул	Диаметр гильзы d <sub>1</sub> , мм	Длина гильзы L, мм	Диаметр сверла, мм	Диаметр и толщина бортика d <sub>2</sub> × K, мм	Толщина пакета материалов E, мм	Кол-во в упаковке, шт
01260005008	<b>5,0</b>	8,0	5,1	9,0 × 1,6	2,0–4,0	500
01260005010		10,0			4,0–6,0	500
01260005012		12,0			6,0–8,0	500
01260005014		14,0			8,0–9,5	250
01260005016	<b>6,0</b>	16,0	6,1	11,5 × 1,9	9,5–11,0	250
01260006010		10,0			3,0–4,0	250
01260006012		12,0			4,0–6,0	250
01260006014		14,0			6,0–8,0	250
01260006016	<b>6,4</b>	16,0	6,5	12,5 × 2,2	8,0–10,0	200
01260006018		18,0			10,0–12,0	200
01260006020		20,0			12,0–14,0	200
01260006412		12,0			4,0–6,0	250
01260006415	<b>8,0</b>	15,0	8,0	16,0–20,0	6,0–9,0	250
01260006418		18,0			9,0–12,0	250
01260006420		20,0			12,0–14,0	150
01260006425		25,0			14,0–18,0	150



## Свойства

- Стандарт UNE-EN ISO 15984
- Высокая степень сжатия соединяемых материалов
- Гарантированное качество соединения
- Не требуется специальное обучение
- Возможность соединения различных материалов
- Антивандальность соединения
- Коррозионная устойчивость соединения
- Монтаж скрытого крепления
- Возможность окраски в цвета по шкале RAL и NCS
- Гильза: нержавеющая сталь A2  
Стержень: нержавеющая сталь A2

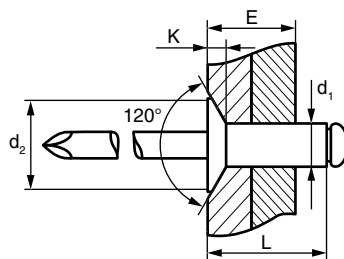

## Применение

Двери холодильных камер, лицевая поверхность кондиционера.

## Технические данные / Нагрузки

Диаметр гильзы d <sub>1</sub> , мм	Срез, кН	Разрыв, кН
3,2	2,00	2,90
4,0	3,50	4,20
4,8	4,60	5,60

## Установка

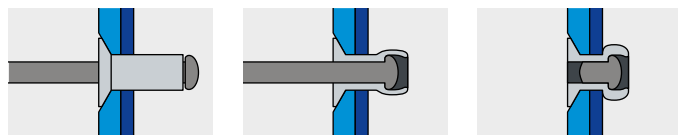

Артикул	Диаметр гильзы d <sub>1</sub> , мм	Длина гильзы L, мм	Диаметр сверла, мм	Диаметр и толщина бортика d <sub>2</sub> × K, мм	Толщина пакета материалов E, мм	Кол-во в упаковке, шт
01270003206	<b>3,2</b>	6,0	3,3	6,3 × 1,0	1,5–3,5	500
01270003208		8,0			3,5–5,5	500
01270003210		10,0			5,5–7,0	500
01270003212	<b>4,0</b>	12,0	4,1	7,6 × 1,3	7,0–9,0	500
01270004008		8,0			2,5–5,0	500
01270004010		10,0			4,5–6,5	500
01270004012		12,0			6,5–8,5	500
01270004014		14,0			8,5–10,5	500
01270004808	<b>4,8</b>	8,0	4,9	9,5 × 1,4	2,5–4,5	500
01270004810		10,0			4,5–6,0	500
01270004812		12,0			6,0–8,0	500
01270004814		14,0			8,0–10,0	500
01270004818		18,0			10,0–14,0	500

Нерж. сталь/Нерж. сталь Заклепка вытяжная, потайной бортик 120°





## Свойства

- Высокая степень сжатия соединяемых материалов
- Гарантированное качество соединения
- Не требуется специальное обучение
- Возможность соединения различных материалов
- Антивандальность соединения
- Коррозионная устойчивость соединения
- Большая зона прижима лицевого материала
- Возможность окраски в цвета по шкале RAL и NCS
- Гильза: нержавеющая сталь А2

Стержень: нержавеющая сталь А2

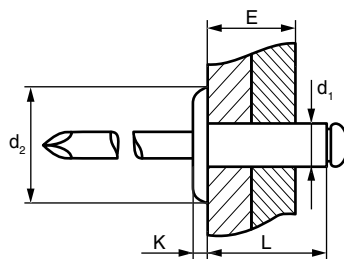

## Применение

Лицевое крепление фасадных плит, аппараты автоматической продажи.

## Технические данные / Нагрузки

Диаметр гильзы $d_1$ , мм	Срез, кН	Разрыв, кН
3,2	2,00	2,90
4,0	3,50	4,20
4,8	4,60	5,60

## Установка

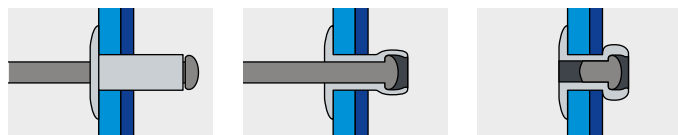

Артикул	Диаметр гильзы $d_1$ , мм	Длина гильзы L, мм	Диаметр сверла, мм	Диаметр и толщина бортика $d_2 \times K$ , мм	Толщина пакета материалов E, мм	Кол-во в упаковке, шт
01310003210	<b>3,2</b>	10,0	3,3	9,5 x 1,2	5,0-7,0	500
01310004010	<b>4,0</b>	10,0	4,1	12,0 x 1,7	5,0-7,0	500
01310004013		13,0			7,0-10,0	250
01310004016		16,0			10,0-13,0	250
01311004808	<b>4,8</b>	8,0	4,9	14,0 x 2,0	2,0-4,0	250
01311004810		10,0			4,0-6,0	250
01311004814		14,0			8,0-10,0	250
01310004808		8,0		16,0 x 2,0	1,5-3,0	250
01310004810		10,0			3,0-6,0	250
01310004812		12,0			6,0-8,0	250
01310004814		14,0			8,0-10,0	250
01310004816		16,0			10,0-12,0	250
01310004818		18,0			12,0-14,0	250
01310004820		20,0			14,0-16,0	150
01310004822		22,0			16,0-18,0	150
01310004825		25,0			18,0-20,0	150
01310004830		30,0			20,0-25,0	100
01310004835		35,0			25,0-30,0	100

## Нерж. сталь/Нерж. сталь Заклепка вытяжная, широкий бортик







## Свойства

- Высокая степень сжатия соединяемых материалов
- Гарантированное качество соединения
- Не требуется специальное обучение
- Возможность соединения различных материалов
- Антивандальность соединения
- Коррозионная устойчивость соединения
- Увеличенная площадь расклепываемого бортика
- Возможность окраски в цвета по шкале RAL и NCS
- Гильза: нержавеющая сталь A2  
Стержень: нержавеющая сталь A2

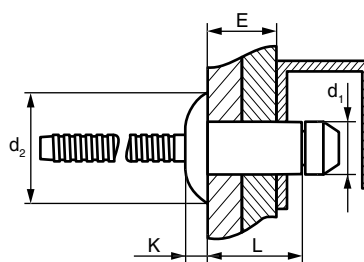

## Применение

Изотермические фургоны, полуприцепы, вентиляция.

## Технические данные / Нагрузки

Диаметр гильзы d <sub>1</sub> , мм	Срез, кН	Разрыв, кН
3,2	2,00	1,70
4,0	5,20	4,00
4,8	5,50	5,00

## Установка

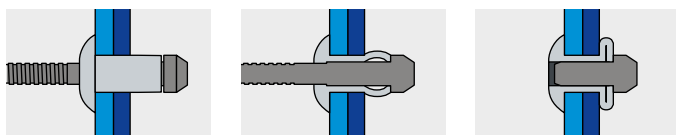

Артикул	Диаметр гильзы d <sub>1</sub> , мм	Длина гильзы L, мм	Диаметр сверла, мм	Диаметр и толщина бортика d <sub>2</sub> × K, мм	Толщина пакета материалов E, мм	Кол-во в упаковке, шт
01896003207	<b>3,2</b>	7,5	3,3-3,4	6,5 × 1,0	1,0-3,0	500
01896003210		9,5			3,0-5,0	500
01896003212		11,5			5,0-7,0	500
01896004008	<b>4,0</b>	7,5	4,2-4,4	7,7 × 1,3	1,0-3,0	500
01896004010		9,5			3,0-5,0	500
01896004013		12,5			5,0-7,0	500
01896004809	<b>4,8</b>	9,5	5,0-5,2	9,2 × 1,2	1,5-3,5	500
01896004812		11,5			3,5-6,0	250
01896004815		14,5			6,0-8,5	250
01896004817		16,5			8,0-10,5	250

Нерж. сталь/Нерж. сталь Заклепка вытяжная, для мягких материалов, стандартный бортик





## Свойства

- Широкий диапазон толщины скрепляемых материалов
- Гидроизолирующее соединение
- Высокое стягивающее усилие
- Высокая степень виброустойчивости соединения
- Высокая устойчивость к срезающей нагрузке
- Коррозионная устойчивость соединения
- Возможность окраски в цвета по шкале RAL и NCS
- Гильза: нержавеющая сталь A2  
Стержень: нержавеющая сталь A2

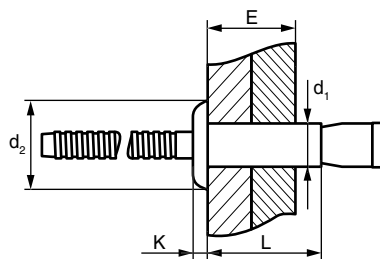

## Применение

Угловые зоны стоек прицепа, элементы конструкции общественного транспорта, направляющие навесных фасадных систем.

## Технические данные / Нагрузки

Диаметр гильзы $d_1$ , мм	Срез, кН	Разрыв, кН
4,8	5,80	5,00
6,5	10,78	8,82

## Установка

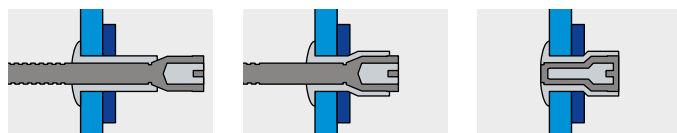

Артикул	Диаметр гильзы $d_1$ , мм	Длина гильзы L, мм	Диаметр сверла, мм	Диаметр и толщина бортика $d_2 \times K$ , мм	Толщина пакета материалов E, мм	Кол-во в упаковке, шт
01826004810	<b>4,8</b>	10,3	4,9–5,1	9,7 x 1,8	1,5–6,8	500
01826004813		13,5			1,5–11,0	500
01826006514	<b>6,5</b>	14,0	6,6–7,0	13,0 x 2,5	1,0–9,5	200
01826006520		20,0			2,0–16,0	100

**Нерж. сталь/Нерж. сталь** Заклепка вытяжная, усиленная, стандартный бортик





## Свойства

- Широкий диапазон толщины скрепляемых материалов
- Гидроизолирующее соединение
- Высокое стягивающее усилие
- Высокая степень виброустойчивости соединения
- Высокая устойчивость к срезающей нагрузке
- Коррозионная устойчивость соединения
- Возможность окраски в цвета по шкале RAL и NCS
- Гильза: нержавеющая сталь А4
- Стержень: нержавеющая сталь А4

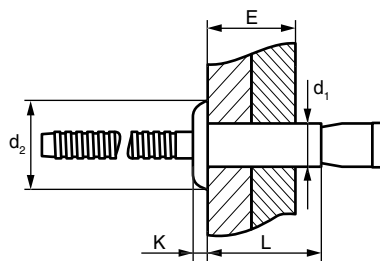

## Применение

Угловые зоны стоек прицепа, элементы конструкции общественного транспорта, направляющие навесных фасадных систем.

## Технические данные / Нагрузки

Диаметр гильзы d <sub>1</sub> , мм	Срез, кН	Разрыв, кН
6,5	9,90	8,10

## Установка

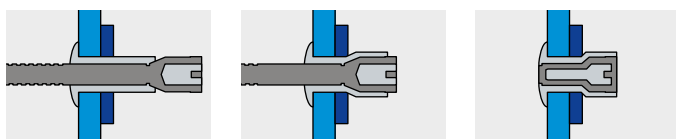

Артикул	Диаметр гильзы d <sub>1</sub> , мм	Длина гильзы L, мм	Диаметр и толщина бортика d <sub>2</sub> × K, мм	Толщина пакета материалов E, мм	Кол-во в упаковке, шт
G1834006514	6,5	14,0	13,0x2,5	2,0–9,5	1000
G1834006520		20,0		2,0–16,0	1000

**Нерж. сталь А4/Нерж. сталь А4** Заклепка вытяжная, усиленная, стандартный бортик





## Свойства

- Стандарт UNE-EN ISO 16585
- Высокая степень сжатия соединяемых материалов
- Гарантированное качество соединения
- Не требуется специальное обучение
- Возможность соединения различных материалов
- Антивандальность соединения
- Коррозионная устойчивость соединения
- Гидроизолирующее соединение
- Возможность окраски в цвета по шкале RAL и NCS
- Гильза: нержавеющая сталь A2  
Стержень: нержавеющая сталь A2

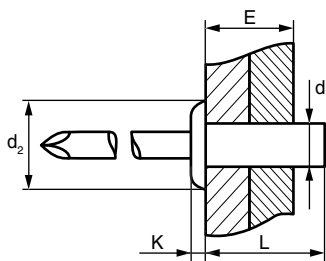

## Применение

Электромодули, системы пеленгации, промышленное кондиционирование.

## Технические данные / Нагрузки

Диаметр гильзы d <sub>1</sub> , мм	Срез, кН	Разрыв, кН
3,2	2,00	2,20
4,0	3,00	3,50
4,8	4,00	4,40
6,4	6,00	8,40

## Установка

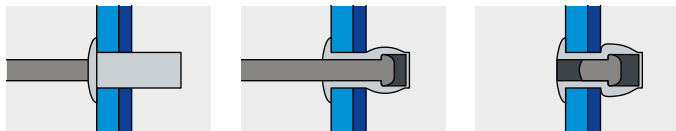

Артикул	Диаметр гильзы d <sub>1</sub> , мм	Длина гильзы L, мм	Диаметр сверла, мм	Диаметр и толщина бортика d <sub>2</sub> × K, мм	Толщина пакета материалов E, мм	Кол-во в упаковке, шт
01300003208	3,2	8,0	3,3	6,0 × 1,0	0,5–3,0	500
01300003209		9,5			1,0–4,5	500
01300003212		12,0			4,5–7,0	500
01300004008	4,0	8,0	4,1	8,0 × 1,4	0,5–3,0	500
01300004009		9,5			1,0–4,5	500
01300004012		12,0			4,5–6,5	500
01300004014		14,0			6,5–9,0	500
01300004016		16,0			9,0–11,0	500
01300004809	4,8	9,5	4,9	9,5 × 1,4	1,0–4,0	500
01300004812		12,0			4,0–6,0	500
01300004813		13,0			5,0–7,0	250
01300004815		15,0			5,0–9,0	250
01300004816		16,0			6,0–10,0	250
01300004817		17,0			10,0–12,0	250
01300004818		18,0			11,0–13,0	250

Нерж. сталь/Нерж. сталь Заклепка вытяжная, закрытая, стандартный бортик





## Свойства

- Стандарт UNE-EN ISO 15983
- Высокая степень коррозионной устойчивости
- Возможность окраски в цвета по шкале RAL и NCS
- Гильза: нержавеющая сталь А4  
Стержень: нержавеющая сталь А4

## Применение

Системы навесных фасадов, холодильное и пищевое оборудование.

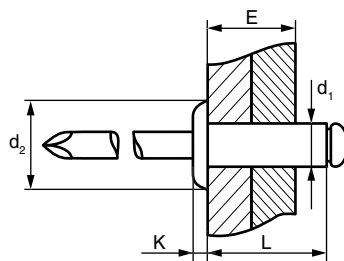

## Технические данные / Нагрузки

Диаметр гильзы d <sub>1</sub> , мм	Срез, кН	Разрыв, кН
3,0	1,80	2,52
3,2	2,00	2,90
4,0	3,50	4,20
4,8	4,50	5,60
5,0	5,10	6,60

## Установка

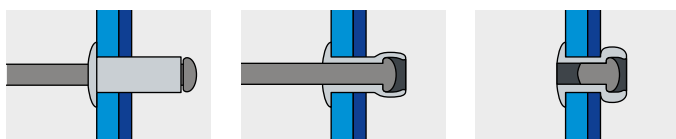

Артикул	Диаметр гильзы d <sub>1</sub> , мм	Длина гильзы L, мм	Диаметр сверла, мм	Диаметр и толщина бортика d <sub>2</sub> × K, мм	Толщина пакета материалов E, мм	Кол-во в упаковке, шт
01340003006	<b>3,0</b>	6,0	3,00	6,0 × 1,0	0,5–3,0	500
01340003206	<b>3,2</b>	6,0	3,3	6,2 × 1,0	0,5–3,0	500
01340003208		8,0			3,0–5,0	500
01340003210		10,0			5,0–7,0	500
01340003212		12,0			7,0–9,0	500
01340003215		15,0			9,0–12,0	500
01340004006	<b>4,0</b>	6,0	4,1	8,0 × 1,3	1,0–3,0	500
01340004008		8,0			3,0–5,0	500
01340004010		10,0			5,0–6,5	500
01340004012		12,0			6,5–8,5	500
01340004014		14,0			8,5–10,5	500
01340004016		16,0			10,5–13,0	500
01340004020		20,0			14,5–16,0	500
01340004808	<b>4,8</b>	8,0	4,9	9,0 × 1,6	1,0–3,0	500
01340004810		10,0			3,0–6,0	500
01340004812		12,0			6,0–8,0	500
01340004814		14,0			8,0–10,0	250
01340004816		16,0			10,0–12,0	250
01340004818		18,0			12,0–14,0	250
01340004820		20,0			14,0–16,0	250
01340005008	<b>5,0</b>	8,0	5,1	9,0 × 1,6	1,0–3,0	500
01340005010		10,0			3,0–6,0	500
01340005012		12,0			6,0–8,0	500
01340005014		14,0			8,0–10,0	250
01340005016		16,0			10,0–12,0	250
01340005018		18,0			12,0–14,0	250
01340005020		20,0			14,0–16,0	250
01340005035		35,0			25,0–30,0	150

## Нерж. сталь А4/Нерж. сталь А4 Заклепка вытяжная, стандартный бортик







## Свойства

- Стандарт UNE-EN ISO 16582
- Низкое электрическое сопротивление
- Гильза: медь  
Стержень: сталь оцинкованная

## Применение

Медные водосточные трубы, крепление электропроводников, медные системы снегозадержания.

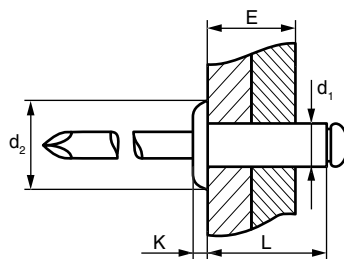

## Технические данные / Нагрузки

Диаметр гильзы d <sub>1</sub> , мм	Срез, кН	Разрыв, кН
3,0	0,65	1,10
4,0	1,40	2,00
4,8	1,90	2,80

## Установка

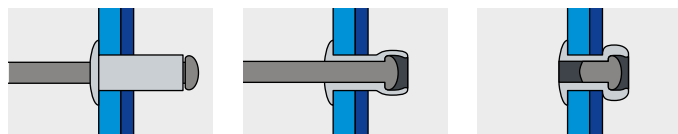

Артикул	Диаметр гильзы d <sub>1</sub> , мм	Длина гильзы L, мм	Диаметр сверла, мм	Диаметр и толщина бортика d <sub>2</sub> × K, мм	Толщина пакета материалов E, мм	Кол-во в упаковке, шт
01250003006	<b>3,0</b>	6,0	3,1	6,3 x 0,8	1,5–3,5	500
01250003008		8,0			3,5–5,5	500
01250003010		10,0			5,5–7,0	500
01250003012		12,0			7,0–9,0	500
01250004006	<b>4,0</b>	6,0	4,1	8,0 x 1,0	1,5–3,0	500
01250004008		8,0			3,0–5,0	500
01250004010		10,0			5,0–6,5	500
01250004012		12,0			6,5–8,5	500
01250004014		14,0			8,5–10,5	500
01250004016		16,0			10,5–12,5	500
01250004808	<b>4,8</b>	8,0	4,9	9,5 x 1,1	2,0–4,5	500
01250004810		10,0			4,5–6,0	500
01250004812		12,0			6,0–8,0	500
01250004814		14,0			8,0–10,0	250
01250004816		16,0			10,0–12,0	250

Медь/Сталь Заклепка вытяжная, стандартный бортик





## Свойства

- Стандарт UNE-EN ISO 16582
- Низкое электрическое сопротивление
- Гильза: медь  
Стержень: бронза

## Применение

Системы антиобледенения, медные системы снегозадержания, крепление групп заземления.

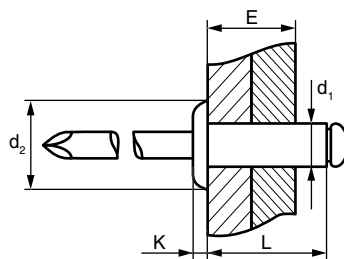

## Технические данные / Нагрузки

Диаметр гильзы d <sub>1</sub> , мм	Срез, кН	Разрыв, кН
3,0	0,65	0,90
3,2	0,88	1,27
4,0	1,40	2,00

## Установка

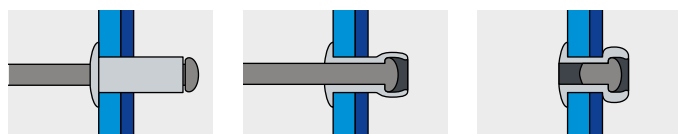

Артикул	Диаметр гильзы d <sub>1</sub> , мм	Длина гильзы L, мм	Диаметр сверла, мм	Диаметр и толщина бортика d <sub>2</sub> × K, мм	Толщина пакета материалов E, мм	Кол-во в упаковке, шт
01400003006	<b>3,0</b>	6,0	3,1	6,3 × 0,8	0,5–3,5	500
01400003008		8,0			3,5–5,5	500
01400003010		10,0			5,5–7,0	500
01400003012		12,0			7,0–9,0	500
01400003206	<b>3,2</b>	6,0	3,3	6,3 × 0,8	0,5–3,5	500
01400003208		8,0			3,5–5,5	500
01400003210		10,0			5,5–7,0	500
01400003212		12,0			7,0–9,0	500
01400004006	<b>4,0</b>	6,0	4,1	8,0 × 1,0	0,5–3,0	500
01400004008		8,0			3,0–5,0	500
01400004010		10,0			5,0–6,5	500
01400004012		12,0			6,5–8,5	500
01400004014		14,0			8,5–10,5	500
01400004016		16,0			10,5–12,5	500

Медь/Бронза Заклепка вытяжная, стандартный бортик





## Свойства

- Низкое электрическое сопротивление
- Гильза: медь  
Стержень: сталь оцинкованная

## Применение

Медные водосточные системы, кровля, софиты, крепление групп заземления.

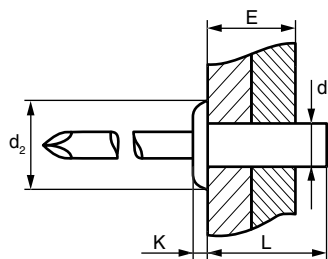

## Технические данные / Нагрузки

Диаметр гильзы d <sub>1</sub> , мм	Срез, кН	Разрыв, кН
3,2	1,25	1,20
4,0	2,05	2,90
4,8	3,35	3,30

## Установка

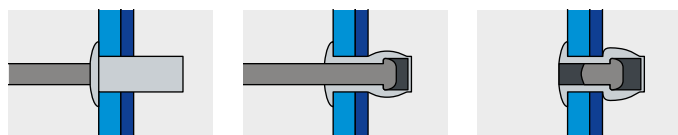

Артикул	Диаметр гильзы d <sub>1</sub> , мм	Длина гильзы L, мм	Диаметр сверла, мм	Диаметр и толщина бортика d <sub>2</sub> × K, мм	Толщина пакета материалов E, мм	Кол-во в упаковке, шт
01320003206	<b>3,2</b>	6,5	3,3	6,3 × 1,4	0,5–2,0	500
01320003208		8,0			2,0–3,0	500
01320003209		9,5			3,0–5,0	500
01320003212		12,0			4,0–7,5	500
01320004008	<b>4,0</b>	8,0	4,1	8,0 × 1,4	0,5–3,5	500
01320004010		10,0			3,0–5,0	500
01320004809	<b>4,8</b>	9,5	4,9	9,5 × 1,6	1,0–4,5	500
01320004812		12,0			4,0–7,0	500

**Медь/Сталь** Заклепка вытяжная, закрытая, стандартный бортик





## Свойства

- Низкое электрическое сопротивление
- Гильза: медь  
Стержень: нержавеющая сталь А2

## Применение

Медные системы снегозадержания, фасонные изделия, фасадная отделка, крепление групп заземления.

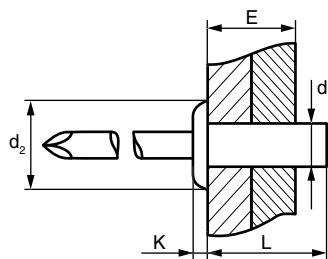

## Технические данные / Нагрузки

Диаметр гильзы d <sub>1</sub> , мм	Срез, кН	Разрыв, кН
3,2	1,25	2,10
4,0	1,90	2,50

## Установка

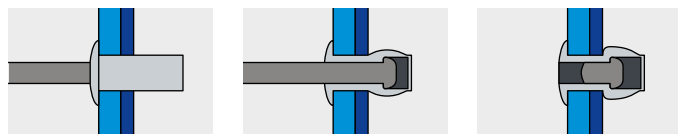

Артикул	Диаметр гильзы d <sub>1</sub> , мм	Длина гильзы L, мм	Диаметр сверла, мм	Диаметр и толщина бортика d <sub>2</sub> × K, мм	Толщина пакета материалов E, мм	Кол-во в упаковке, шт
01329003206	<b>3,2</b>	6,5	3,3	6,3 × 1,4	0,5–2,0	500
01329003208		8,0			2,0–3,5	500
01329003209		9,5			3,5–5,0	500
01329004008	<b>4,0</b>	8,0	4,1	8,0 × 1,4	0,5–3,5	500
01329004010		10,0			3,5–5,0	500

Медь / Нерж. сталь Заклепка вытяжная, закрытая, стандартный бортик





## Свойства

- Соответствует стандарту DIN EN 61210
- Размер контакта 6,3 x 0,8 мм
- Максимальная сила тока 25 А
- Устанавливается в металлический лист
- Два типа: первый — с контактными усиками, второй — без контактных усиков
- Гильза: латунь  
Стержень: сталь омедненная

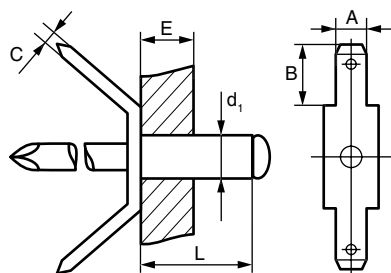

## Применение

Группа заземления, контактная группа.

## Установка

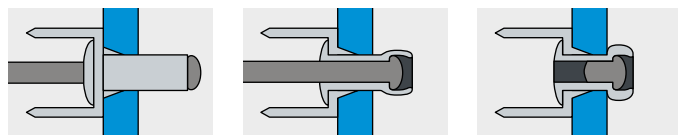

Артикул	Диаметр гильзы d <sub>1</sub> , мм	Длина гильзы L, мм	Диаметр сверла, мм	Ширина, длина и толщина клеммы A × B × C, мм	Толщина пакета материалов E, мм	Кол-во в упаковке, шт
01910004007	4,0	7,0	4,1	6,3 x 8,5 x 0,8	4,0	250

**Латунь/Сталь** Заклепка-клемма заземляющая, одноклеммная



Артикул	Диаметр гильзы d <sub>1</sub> , мм	Длина гильзы L, мм	Диаметр сверла, мм	Ширина, длина и толщина клеммы A × B × C, мм	Толщина пакета материалов E, мм	Кол-во в упаковке, шт
01920004007	4,0	7,0	4,1	6,3 x 8,5 x 0,8	4,0	250

**Латунь/Сталь** Заклепка-клемма заземляющая, двухклеммная

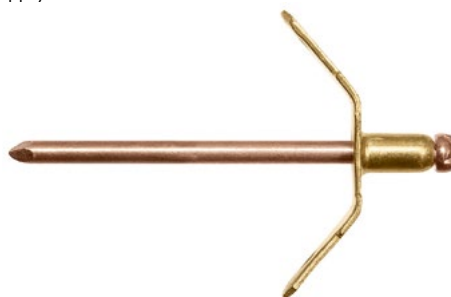

Артикул	Диаметр гильзы d <sub>1</sub> , мм	Длина гильзы L, мм	Диаметр сверла, мм	Ширина, длина и толщина клеммы A × B × C, мм	Толщина пакета материалов E, мм	Кол-во в упаковке, шт
01920003808	3,8	8,0	5,2	6,3 x 7,8 x 0,8	2,1	250

**Латунь/Медь** Заклепка-клемма заземляющая, прямоугольная, двухклеммная





## Комплекующие и расходные материалы для вытяжных заклепок

Артикул	Цвет	RAL	Количество в упаковке, шт
07000N09000	черный	9005	500
07000BL9000	белый	9010	500
07000J19000	желтый	1004	500
07000G09000	серый	7035	500
07000M09000	коричневый	8014	500
07000BE9000	бежевый	1015	500
07000A59000	синий	5002	500

Колпачок декоративный



Артикул	Диаметр и макс. длина гильзы заклепки d <sub>1</sub> × L, мм	Диаметр колпачка, мм	Диаметр бортика колпачка, мм	Длина, мм	Цвет	RAL	Кол-во в упаковке, шт
07000N01400	4,8 × 16,0	5,8	14,0	21,8	черный	9005	250

Герметизирующий кожух NYLON COVER, препятствующий электрохимической коррозии



Артикул	Материал втулки	Размеры втулки, мм	Количество в упаковке, шт
07220085083AM	полиамид	8,5/5,2 × 8,3	1000
07220085093AM	полиамид	8,5/5,2 × 9,3	1000
07220085103AM	полиамид	8,5/5,2 × 10,3	1000
07260065084AM	нерж. сталь	6,5/5,1 × 8,4	1000
07260065106AM	нерж. сталь	6,5/5,1 × 10,6	1000

Втулка ограничительная



Артикул	Диаметр гильзы заклепки d <sub>1</sub> , мм	Внутренний диаметр, мм	Внешний диаметр, мм	Толщина, мм	Кол-во в упаковке, шт
07210002400	2,4	2,5	9,0	1,0	500
07210003000	3,0	3,1	9,0	1,0	500
07210003200	3,2	3,3	9,5	1,0	500
07210004000	4,0	4,1	12,0	1,0	500
07210004800	4,8	4,9	15,0	1,5	500
07210005000	5,0	5,1	15,0	1,5	500
07210006000	6,0	6,1	15,0	1,5	500
07210006400	6,4	6,5	15,0	1,5	500

Шайба стальная



Артикул	Диаметр, мм	Длина гвоздя L, мм	Количество в коробке, шт
04000002050	2,0	50	500
04000002550	2,5	50	500

Гвоздь для кузовных работ с использованием контактной сварки

































Артикул	Материал заклепки	Тип бортика	Диаметр гильзы, мм	Инструмент	Зазор, мм	Кол-во в упаковке, шт
7101597	нерж. сталь/ нерж. сталь	широкий	5	AccuBird, PowerBird, AKU50	0,3	1

Наконечник на инструмент для крепления заклепок с зазором





# Заклепки с внутренней резьбой

	<b>Сталь</b> Заклепка с внутренней резьбой, цилиндрический бортик	<b>188</b>
	<b>Сталь</b> Заклепка с внутренней резьбой, цилиндрический бортик, с насечкой	<b>189</b>
	<b>Сталь</b> Заклепка с внутренней резьбой, уменьшенный бортик	<b>190</b>
	<b>Сталь</b> Заклепка с внутренней резьбой, уменьшенный бортик, с насечкой	<b>191</b>
	<b>Сталь</b> Заклепка с внутренней резьбой, потайной бортик, с насечкой	<b>192</b>
	<b>Сталь</b> Заклепка с внутренней резьбой, широкий бортик, с насечкой, для пластика	<b>193</b>
	<b>Сталь</b> Заклепка с внутренней резьбой, цилиндрический бортик, распорная	<b>194</b>
	<b>Сталь</b> Заклепка с внутренней резьбой, цилиндрический бортик, шестигранная	<b>195</b>
	<b>Сталь</b> Заклепка с внутренней резьбой, цилиндрический бортик, шестигранная 1/2	<b>196</b>
	<b>Сталь</b> Заклепка с внутренней резьбой, тонкий бортик, шестигранная 1/2	<b>197</b>
	<b>Сталь</b> Заклепка с внутренней резьбой, уменьшенный бортик, шестигранная	<b>198</b>
	<b>Сталь</b> Заклепка с внутренней резьбой, уменьшенный бортик, шестигранная 1/2	<b>199</b>
	<b>Сталь</b> Заклепка с внутренней резьбой, цилиндрический бортик, квадратная	<b>200</b>
	<b>Сталь</b> Заклепка с внутренней резьбой, цилиндрический бортик, закрытая	<b>201</b>
	<b>Сталь</b> Заклепка с внутренней резьбой, цилиндрический бортик, с насечкой, закрытая	<b>202</b>
	<b>Сталь</b> Заклепка с внутренней резьбой, уменьшенный бортик, с насечкой, закрытая	<b>203</b>
	<b>Сталь</b> Заклепка с внутренней резьбой, цилиндрич. бортик, шестигранная, закрытая	<b>204</b>
	<b>Нерж. сталь</b> Заклепка с внутренней резьбой, цилиндрический бортик	<b>205</b>
	<b>Нерж. сталь</b> Заклепка с внутренней резьбой, цилиндрический бортик, с насечкой	<b>206</b>
	<b>Нерж. сталь</b> Заклепка с внутренней резьбой, уменьшенный бортик	<b>207</b>
	<b>Нерж. сталь</b> Заклепка с внутренней резьбой, уменьшенный бортик, с насечкой	<b>208</b>
	<b>Нерж. сталь</b> Заклепка с внутренней резьбой, потайной бортик, с насечкой	<b>209</b>
	<b>Нерж. сталь</b> Заклепка с внутренней резьбой, цилиндрич. бортик, шестигранная 1/2	<b>210</b>
	<b>Нерж. сталь</b> Заклепка с внутренней резьбой, уменьш. бортик, шестигранная 1/2	<b>211</b>
	<b>Нерж. сталь</b> Заклепка с внутренней резьбой, цилиндрический бортик, закрытая	<b>212</b>
	<b>Нерж. сталь</b> Заклепка с внутренней резьбой, уменьшенный бортик, закрытая	<b>213</b>
	<b>Нерж. сталь</b> Заклепка с внутренней резьбой, цилиндрич. бортик, шестигр. 1/2, закрытая	<b>214</b>
	<b>Алюминий</b> Заклепка с внутренней резьбой, цилиндрический бортик	<b>215</b>
	<b>Алюминий</b> Заклепка с внутренней резьбой, уменьшенный бортик	<b>216</b>
	<b>Сталь</b> Заклепка с винтом, цилиндрический бортик	<b>217</b>



## Свойства

- Высокая технологичность монтажа
- Высокая скорость монтажа
- Можно устанавливать на любой стадии производства
- Установка на тонкий материал
- Материал: сталь оцинкованная

## Применение

Корпуса электроцифров, мебельные ножки, стремянки.

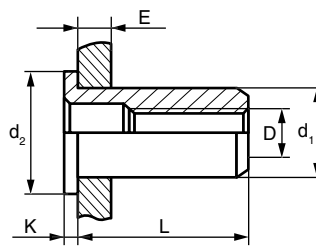

## Технические данные / Нагрузки

Внутренняя резьба D, мм	Монтаж, кН	Разрыв, кН	Прокручивание, Нм
M4	4,40	7,90	3,00
M5	5,30	9,80	7,00
M6	6,50	19,10	12,00
M8	8,35	29,80	23,00
M10	12,00	43,30	39,00
M12	18,00	>57,80	54,00

## Установка

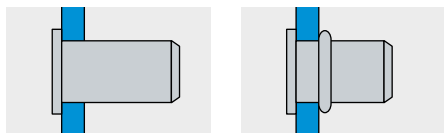

Артикул	Внутр. резьба D, мм	Диаметр гильзы d <sub>1</sub> , мм	Длина гильзы L, мм	Диаметр сверла, мм	Диаметр и толщина бортика d <sub>2</sub> × K, мм	Толщина пакета материалов E, мм	Кол-во в упаков., шт
0301104006	<b>M4</b>	5,9	9,5	6,1	9,0 × 1,0	0,5–2,0	500
0301114006			12,25			2,0–4,0	500
0301105007	<b>M5</b>	6,9	12,0	7,1	10,0 × 1,0	0,5–3,0	500
0301115007			15,0			3,0–5,5	500
0301185007			18,0			5,5–8,0	500
0301106009	<b>M6</b>	8,9	14,5	9,1	13,0 × 1,5	0,5–3,0	250
0301116009			16,5			3,0–5,5	250
0301186009			19,0			5,5–8,0	250
0301108011	<b>M8</b>	10,9	16,5	11,1	16,0 × 1,5	0,5–3,0	250
0301118011			18,5			3,0–5,5	200
0301188011			22,5			5,5–8,0	150
0301101012	<b>M10</b>	11,9	17,5	12,1	16,0 × 1,7	1,0–3,5	150
G301101216	<b>M12</b>	15,9	25,0	16,1	23,0 × 2,0	1,0–4,0	500

Сталь Заклепка с внутренней резьбой, цилиндрический бортик





## Свойства

- Высокая технологичность монтажа
- Высокая скорость монтажа
- Можно устанавливать на любой стадии производства
- Установка на тонкий материал
- Увеличенное сопротивление прокручиванию в сравнении с гладкой гильзой
- Материал: сталь оцинкованная

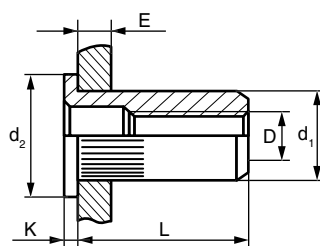

## Применение

Внутренняя отделка автомобиля, регулировочные стойки, крепеж для дополнительного оборудования.

## Технические данные / Нагрузки

Внутренняя резьба D, мм	Монтаж, кН	Разрыв, кН	Прокручивание, Нм
M3	2,40	4,10	2,20
M4	3,90	7,90	4,50
M5	5,80	9,80	10,80
M6	7,10	19,10	18,00
M8	8,40	29,80	34,50
M10	11,00	43,30	60,00
M12	15,60	>57,80	70,00

## Установка

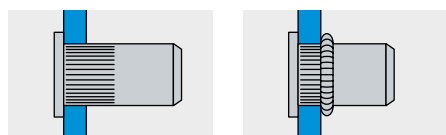

Артикул	Внутр. резьба D, мм	Диаметр гильзы d <sub>1</sub> , мм	Длина гильзы L, мм	Диаметр сверла, мм	Диаметр и толщина бортика d <sub>2</sub> × K, мм	Толщина пакета материалов E, мм	Кол-во в упаковке, шт
0371103005	<b>M3</b>	4,9	8,5	5,1	7,5 × 1,0	0,25–2,0	500
0371104006	<b>M4</b>	5,9	9,5	6,1	9,0 × 1,0	0,5–3,0	500
0371114006			12,25			3,0–4,5	500
0371105007	<b>M5</b>	6,9	12,0	7,1	10,0 × 1,0	0,5–3,0	500
0371115007			15,0			3,0–5,5	500
0371106009	<b>M6</b>	8,9	14,5	9,1	13,0 × 1,5	0,5–3,0	250
0371116009			16,5			3,0–5,5	250
0371108011	<b>M8</b>	10,9	16,5	11,1	16,0 × 1,5	0,5–3,0	250
0371118011			18,5			3,0–5,5	200
0371101013	<b>M10</b>	12,9	19,5	13,1	19,0 × 1,7	0,5–3,5	150
0371111013			21,5			3,5–6,0	100
G371121013			19,5			0,5–3,5	1000
G371101216	<b>M12</b>	15,9	25,0	16,1	23,0 × 2,0	1,0–4,0	500

Сталь Заклепка с внутренней резьбой, цилиндрический бортик, с насечкой







## Свойства

- Высокая технологичность монтажа
- Высокая скорость монтажа
- Можно устанавливать на любой стадии производства
- Установка на тонкий материал
- Уменьшенный потайной бортик
- Скрытое крепление
- Не требует зенкованного отверстия
- Материал: сталь оцинкованная

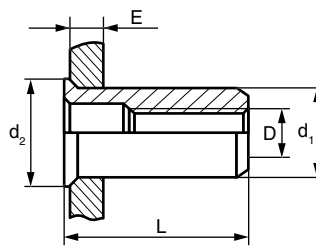

## Применение

Стойки медицинской мебели, системы промышленного кондиционирования.

## Технические данные / Нагрузки

Внутренняя резьба D, мм	Монтаж, кН	Разрыв, кН	Прокручивание, Нм
M3	2,10	3,65	1,70
M4	3,40	7,20	2,80
M5	5,30	9,80	5,70
M6	6,50	19,10	9,50
M8	8,35	29,80	14,00

## Установка

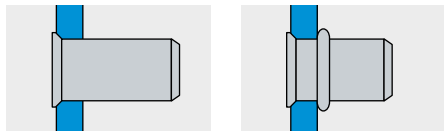

Артикул	Внутр. резьба D, мм	Диаметр гильзы d <sub>1</sub> , мм	Длина гильзы L, мм	Диаметр сверла, мм	Диаметр бортика, d <sub>2</sub> , мм	Толщина пакета материалов E, мм	Кол-во в упаков., шт
0301203005	<b>M3</b>	4,65	8,7	4,9	5,4	0,5–1,5	500
0301204005	<b>M4</b>	5,9	10,0	6,0	7,0	0,5–2,5	500
0301204006		6,3	10,4	6,4	6,7	0,5–2,0	500
0301205006	<b>M5</b>	6,9	12,0	7,0	8,0	0,5–3,0	500
0301205007		7,1	11,5	7,2	7,9	0,5–3,0	500
0301206008	<b>M6</b>	8,9	15,0	9,0	10,0	0,5–3,0	500
0301206009		9,5	14,5	9,6	10,2	0,5–3,0	500
0301208010	<b>M8</b>	10,5	16,0	10,6	11,3	0,5–3,0	250
0301208011		10,9	16,0	11,0	12,0	0,5–3,0	250

Сталь Заклепка с внутренней резьбой, уменьшенный бортик





## Свойства

- Уменьшенный потайной бортик
- Увеличенное сопротивление прокручиванию в сравнении с гладкой гильзой
- Скрытое крепление
- Не требует зенкованного отверстия
- Материал: сталь оцинкованная

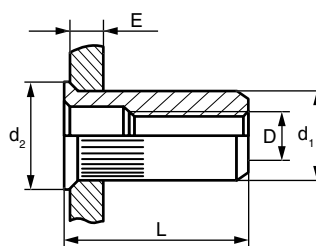

## Применение

Кондиционеры, вентиляция, системы безопасности.

## Технические данные / Нагрузки

Внутренняя резьба D, мм	Монтаж, кН	Разрыв, кН	Прокручивание, Нм
M4	3,90	7,90	2,90
M5	5,80	9,80	5,80
M6	6,50	16,50	10,10
M8	8,40	29,80	15,50
M10	11,00	43,30	20,00
M12	17,20	57,80	30,00

## Установка

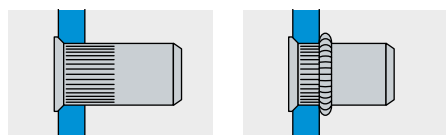

Артикул	Внутр. резьба D, мм	Диаметр гильзы d <sub>1</sub> , мм	Длина гильзы L, мм	Диаметр сверла, мм	Диаметр бортика d <sub>2</sub> , мм	Толщина пакета материалов E, мм	Кол-во в упаков., шт
0371204006	<b>M4</b>	5,9	10,4	6,1	7,0	0,5–2,0	500
0371205007	<b>M5</b>	6,9	11,5	7,1	8,0	0,5–3,0	500
0371206009	<b>M6</b>	8,9	14,5	9,1	10,0	0,5–3,0	500
0371216009			16,5			3,0–5,5	250
0371208011	<b>M8</b>	10,9	16,8	11,1	12,0	0,5–3,0	250
0371218011			19,0			3,0–5,5	250
0371201013	<b>M10</b>	12,9	20,8	13,1	14,0	0,7–3,5	150
0371211013			23,5			3,5–6,0	500
0371201216	<b>M12</b>	15,9	24,2	16,1	17,0	1,0–3,5	50

Сталь Заклепка с внутренней резьбой, уменьшенный бортик, с насечкой





## Свойства

- Увеличенное сопротивление прокручиванию в сравнении с гладкой гильзой
- Скрытое крепление
- Материал: сталь оцинкованная

## Применение

Крепление лицевых панелей кондиционера, ножки в металлической мебели.

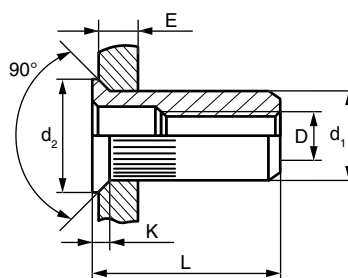

## Технические данные / Нагрузки

Внутренняя резьба D, мм	Монтаж, кН	Разрыв, кН	Прокручивание, Нм
M4	3,90	7,90	3,30
M5	5,80	9,80	6,50
M6	7,10	19,60	11,30
M8	8,40	29,80	22,00
M10	11,00	43,30	34,60

## Установка

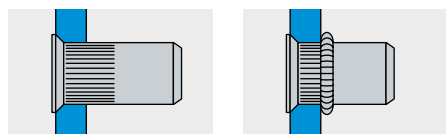

Артикул	Внутр. резьба D, мм	Диаметр гильзы d, мм	Длина гильзы L, мм	Диаметр сверла, мм	Диаметр и толщина бортика d <sub>2</sub> × K, мм	Толщина пакета материалов E, мм	Кол-во в упаков., шт
0371304006	<b>M4</b>	5,9	11,0	6,1	8,0 × 1,5	1,5–3,0	500
0371305007	<b>M5</b>	6,9	13,0	7,1	9,5 × 1,5	1,5–4,0	500
0371306009	<b>M6</b>	8,9	16,0	9,1	12,0 × 1,8	1,5–4,0	500
0371308011	<b>M8</b>	10,9	19,0	11,1	14,0 × 1,8	1,5–4,0	250
0371328011						2,0–4,5	500
0371301013	<b>M10</b>	12,9	22,0	13,1	16,0 × 1,8	1,5–4,5	150

Сталь Заклепка с внутренней резьбой, потайной бортик, с насечкой





## Свойства

- Увеличенный бортик
- Увеличенное сопротивление прокручиванию в сравнении с гладкой гильзой
- Специальные насечки на бортике
- Увеличенная толщина скрепляемых материалов
- Материал: сталь оцинкованная

## Применение

Панель контрольно-измерительных приборов автомобиля, автомобильные сиденья.

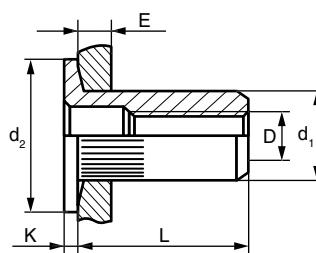

## Технические данные / Нагрузки

Внутренняя резьба D, мм	Монтаж, кН	Разрыв, кН	Прокручивание, Нм
M5	8,70	9,80	9,10
M6	8,70	19,10	15,00

## Установка

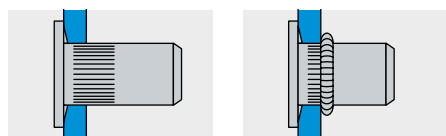

Артикул	Внутр. резьба D, мм	Диаметр гильзы d, мм	Длина гильзы L, мм	Диаметр сверла, мм	Диаметр и толщина бортика d <sub>2</sub> × K, мм	Толщина пакета материалов E, мм	Кол-во в упаков., шт
0371705009T1	<b>M5</b>	8,95	18,1	9,1	18,5 × 1,5	2,0–4,5	250
0371706009T	<b>M6</b>	8,95	18,1	9,1	18,5 × 1,5	2,0–4,5	250

**Сталь** Заклепка с внутренней резьбой, широкий бортик, с насечкой, для пластика





## Свойства

- Высокая технологичность монтажа
- Высокая скорость монтажа
- Можно устанавливать на любой стадии производства
- Установка на тонкий материал
- Увеличенный цилиндрический бортик
- Широкий диапазон толщины скрепляемых материалов
- Увеличенная площадь расклепываемого бортика
- Возможна установка на пластик и дерево
- Материал: сталь оцинкованная

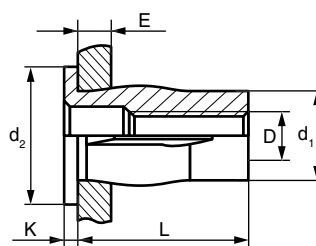

## Применение

Приборные панели, пластиковая тара, кузов изотермического фургона.

## Технические данные / Нагрузки

Внутренняя резьба D, мм	Монтаж, кН	Разрыв, кН	Прокручивание, Нм
M6	5,10	19,10	14,80

## Установка

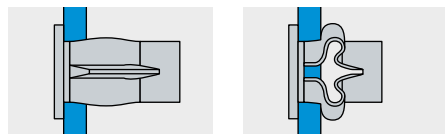

Артикул	Внутр. резьба D, мм	Диаметр гильзы d <sub>1</sub> , мм	Длина гильзы L, мм	Диаметр сверла мм	Диаметр и толщина бортика d <sub>2</sub> × K, мм	Толщина пакета материал. E, мм	Кол-во в упаков., шт
0301606009AM	<b>M6</b>	8,7	27,0	8,8	16,0 × 1,5	0,5–7,0	200
0301608011AM	<b>M8</b>	11,0	30,6	11,1	19,0 × 1,6	1,0–7,0	200

**Сталь** Заклепка с внутренней резьбой, цилиндрический бортик, распорная







## Свойства

- Увеличенное сопротивление прокручиванию в сравнении с цилиндрической гильзой с насечкой
- Материал: сталь оцинкованная

## Применение

Крепление виброплатформ, вентиляционное оборудование.

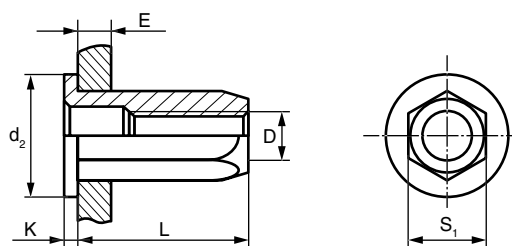

## Технические данные / Нагрузки

Внутренняя резьба D, мм	Монтаж, кН	Разрыв, кН	Прокручивание, Нм
M4	3,40	7,90	6,00
M5	4,90	9,80	14,70
M6	7,10	19,10	22,00
M8	9,60	29,80	46,50
M10	12,60	43,30	88,00
M12	17,20	>57,80	115,00

## Установка

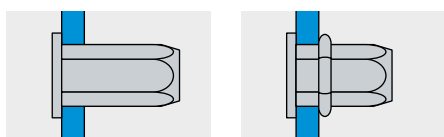

Артикул	Внутр. резьба D, мм	Шестигр. гильзы S <sub>1</sub> , мм	Длина гильзы L, мм	Шестигр. отверстие, мм	Диаметр и толщина бортика D <sub>2</sub> × K, мм	Толщина пакета материалов E, мм	Кол-во в упаков., шт
0311104006	<b>M4</b>	5,9	10,0	6,1	9,0 × 1,0	0,5–2,0	500
0311105007	<b>M5</b>	6,9	13,0	7,1	10,0 × 1,0	0,5–3,0	500
0311106009	<b>M6</b>	8,9	14,2	9,1	13,0 × 1,5	0,5–3,0	250
0311108011	<b>M8</b>	10,9	16,5	11,1	16,0 × 1,5	0,5–3,0	250
0311118011			19,5			3,0–5,5	250
0311101013	<b>M10</b>	12,9	19,5	13,1	19,0 × 2,0	0,5–3,5	1000
0311101216	<b>M12</b>	16,0	25,0	16,1	23,0 × 2,0	1,0–4,0	500

Сталь Заклепка с внутренней резьбой, цилиндрический бортик, шестигранная





## Свойства

- Увеличенное сопротивление прокручиванию в сравнении с цилиндрической гильзой с насечкой
- Облегченная посадка в отверстие
- Материал: сталь оцинкованная

## Применение

Системы безопасности автомобиля, крепление декоративных панелей автомобиля.

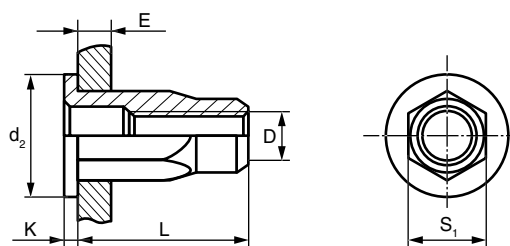

## Технические данные / Нагрузки

Внутренняя резьба D, мм	Монтаж, кН	Разрыв, кН	Прокручивание, Нм
M4	3,40	7,90	6,00
M5	4,90	9,80	14,70
M6	7,10	19,10	22,00
M8	8,50	29,30	46,50
M12	17,20	44,00	115,00

## Установка

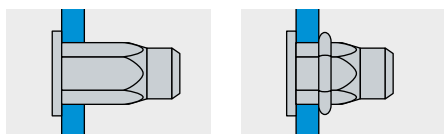

Артикул	Внутр. резьба D, мм	Шестигр. гильзы S <sub>1</sub> , мм	Длина гильзы L, мм	Шестигр. отверстие, мм	Диаметр и толщина бортика d <sub>2</sub> × K, мм	Толщина пакета материалов E, мм	Кол-во в упаков., шт
0331104006	<b>M4</b>	5,9	9,7	6,1	9,0 × 1,0	0,5–2,0	500
0331105007	<b>M5</b>	6,9	12,8	7,1	10,0 × 1,0	0,5–3,0	500
0331106009	<b>M6</b>	8,9	14,5	9,1	13,0 × 1,5	0,5–3,0	500
0331108011	<b>M8</b>	10,9	16,5	11,1	16,0 × 1,5	0,5–3,0	250
0331101216	<b>M12</b>	15,9	25,0	16,1	23,0 × 2,0	1,0–4,0	500

**Сталь** Заклепка с внутренней резьбой, цилиндрический бортик, шестигранная 1/2





## Свойства

- Увеличенное сопротивление прокручиванию в сравнении с цилиндрической гильзой с насечкой
- Уменьшенный цилиндрический бортик
- Облегченная посадка в отверстие
- Материал: сталь оцинкованная

## Применение

Внутреннее оборудование силовых шкафов, крепление фурнитуры транспорта специального назначения.

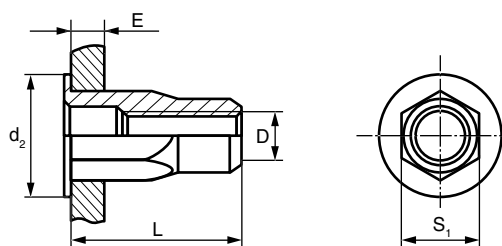

## Технические данные / Нагрузки

Внутренняя резьба D, мм	Монтаж, кН	Разрыв, кН	Прокручивание, Нм
M4	2,80	7,90	5,40
M5	3,60	9,80	13,2
M6	4,70	19,10	19,80

## Установка

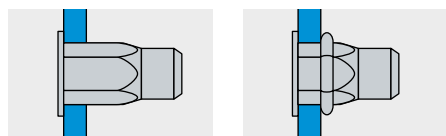

Артикул	Внутр. резьба D, мм	Шестигр. гильзы S <sub>1</sub> , мм	Длина гильзы L, мм	Шестигр. отверстие, мм	Диаметр бортика d <sub>2</sub> , мм	Толщина пакета материалов E, мм	Кол-во в упаков., шт
0331504006	<b>M4</b>	6,3	9,8	6,4	9,5	0,5–2,0	500
0331505007	<b>M5</b>	7,1	11,0	7,2	9,9	0,5–2,5	500
0331506009	<b>M6</b>	9,5	15,0	9,6	13,0	0,7–3,0	500

Сталь Заклепка с внутренней резьбой, тонкий бортик, шестигранная 1/2





## Свойства

- Увеличенное сопротивление прокручиванию в сравнении с цилиндрической гильзой с насечкой
- Скрытое крепление
- Материал: сталь оцинкованная

## Применение

Системы безопасности автомобиля, крепление декоративных панелей автомобиля.

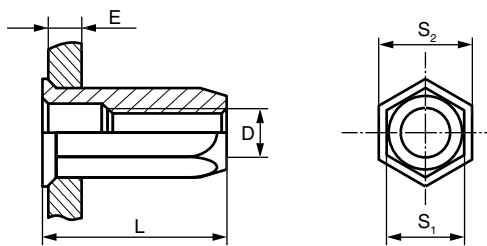

## Технические данные / Нагрузки

Внутренняя резьба D, мм	Монтаж, кН	Разрыв, кН	Прокручивание, Нм
M4	3,40	7,90	4,10
M5	4,90	9,80	8,00
M6	7,50	19,10	12,00
M8	9,60	29,80	38,00
M10	12,60	43,30	70,00
M12	17,20	>57,80	98,00

## Установка

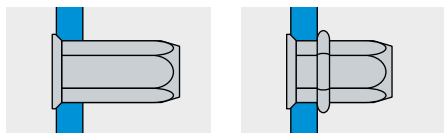

Артикул	Внутр. резьба D, мм	Шестигр. гильзы S <sub>1</sub> , мм	Длина гильзы L, мм	Шестигр. отверстие, мм	Шестигр. бортика S <sub>2</sub> , мм	Толщина пакета материалов E, мм	Кол-во в упаков., шт
0311204006	<b>M4</b>	5,9	11,0	6,1	6,6	0,5–2,0	500
0311205007	<b>M5</b>	6,9	14,0	7,1	7,7	0,5–3,0	500
0311206009	<b>M6</b>	8,9	16,0	9,1	9,8	0,5–3,0	500
0311208011	<b>M8</b>	10,9	18,0	11,1	11,8	0,5–3,0	250
0311218011			20,5			3,0–5,5	250
0311201013	<b>M10</b>	12,9	22,0	13,1	14,0	0,5–3,5	150
0311201216	<b>M12</b>	16,0	25,0	16,1	17,5	1,0–4,0	100

Сталь Заклепка с внутренней резьбой, уменьшенный бортик, шестигранная





## Свойства

- Увеличенное сопротивление прокручиванию в сравнении с цилиндрической гильзой с насечкой
- Облегченная посадка в отверстие
- Потайное крепление
- Материал: сталь оцинкованная

## Применение

Системы кондиционирования двери, крепление оборудования.

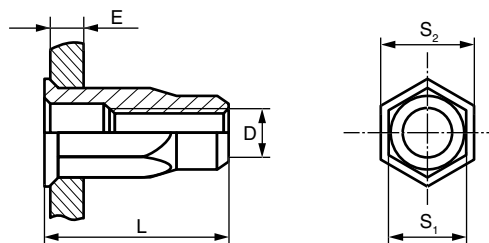

## Технические данные / Нагрузки

Внутренняя резьба D, мм	Монтаж, кН	Разрыв, кН	Прокручивание, Нм
M4	2,80	7,90	4,60
M5	3,60	9,80	8,20
M6	4,70	19,10	19,00
M8	5,50	29,80	42,00
M10	7,20	40,70	72,00

## Установка

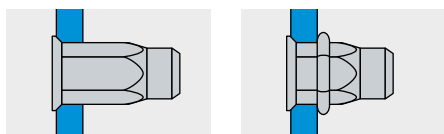

Артикул	Внутр. резьба D, мм	Шестигр. гильзы S <sub>1</sub> , мм	Длина гильзы L, мм	Шестигр. отверстие, мм	Шестигр. бортика S <sub>2</sub> , мм	Толщина пакета материалов E, мм	Кол-во в упаковке, шт
0331204005	<b>M4</b>	5,9	10,5	6,1	6,8	0,5–2,0	500
0331204006		6,3		6,4	7,8	0,5–2,0	500
0331205006	<b>M5</b>	6,9	12,0	7,1	8,0	0,5–2,5	500
0331205007		7,1		7,2	8,8	0,5–2,5	500
0331206008	<b>M6</b>	8,9	14,5	9,1	10,0	0,7–3,0	500
0331206009		9,5	15,0	9,6	10,6	0,7–3,0	500
0331208011	<b>M8</b>	10,5	16,0	10,6	12,2	0,8–3,0	250
0331208010		10,9	16,5	11,1	12,0	0,8–3,0	250
0331201013	<b>M10</b>	12,9	20,2	13,1	14,0	1,0–3,5	150
0331211013			24,0			3,5–6,0	150

**Сталь** Заклепка с внутренней резьбой, уменьшенный бортик, шестигранная 1/2





## Свойства

- Высокая технологичность монтажа
- Высокая скорость монтажа
- Можно устанавливать на любой стадии производства
- Установка на тонкий материал
- Материал: сталь оцинкованная

## Применение

Корпуса электроцифров, мебельные ножки, стремянки.

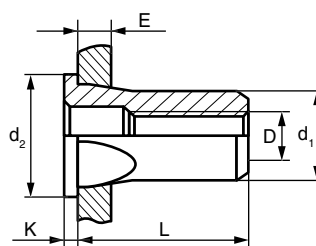

## Технические данные / Нагрузки

Внутренняя резьба D, мм	Монтаж, кН	Разрыв, кН	Прокручивание, Нм
M6	3,0	16,5	15,0
M8	4,4	25,0	26,0

## Установка

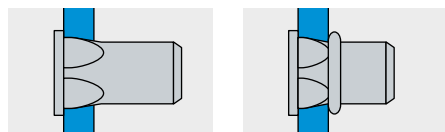

Артикул	Внутр. резьба D, мм	Диаметр гильзы d, мм	Длина гильзы L, мм	Размер квадр. отверстие, мм	Диаметр и толщина бортика d <sub>2</sub> × K, мм	Толщина пакета материал. E, мм	Кол-во в упаков., шт
0381106009AM	M6	8,9	13,0	9,1	13,3 × 0,8	0,5–2,0	500
0381108011AM	M8	10,9	18,5	11,1	17,5 × 1,3	1,0–3,0	150

Сталь Заклепка с внутренней резьбой, цилиндрический бортик, квадратная







## Свойства

- Высокая технологичность монтажа
- Высокая скорость монтажа
- Можно устанавливать на любой стадии производства
- Установка на тонкий материал
- Герметично закрытое соединение
- Материал: сталь оцинкованная

## Применение

Детские аттракционы, подвижной состав.

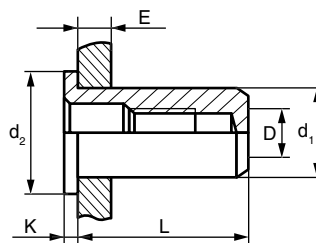

## Технические данные / Нагрузки

Внутренняя резьба D, мм	Монтаж, кН	Разрыв, кН	Прокручивание, Нм
M5	5,30	9,80	7,00
M6	6,30	20,20	12,00
M8	8,30	29,80	23,00
M10	13,60	43,30	35,10

## Установка

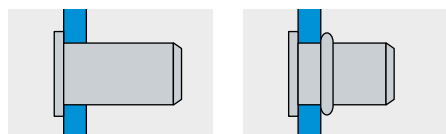

Артикул	Внутр. резьба D, мм	Диаметр гильзы d <sub>1</sub> , мм	Длина гильзы L, мм	Диаметр сверла, мм	Диаметр и толщина бортика d <sub>2</sub> × K, мм	Толщина пакета материалов E, мм	Кол-во в упаков., шт
0301405007	<b>M5</b>	6,9	18,0	7,1	10,0 × 1,0	0,5–2,5	500
0301406009	<b>M6</b>	8,9	21,5	9,1	13,0 × 1,5	0,5–3,0	250
0301408011	<b>M8</b>	10,9	23,5	11,1	16,0 × 1,5	1,0–4,0	150
0301401013	<b>M10</b>	12,9	31,0	13,1	19,0 × 2,0	1,0–4,0	50

Сталь Заклепка с внутренней резьбой, цилиндрический бортик, закрытая





## Свойства

- Высокая технологичность монтажа
- Высокая скорость монтажа
- Можно устанавливать на любой стадии производства
- Установка на тонкий материал
- Увеличенное сопротивление прокручиванию в сравнении с гладкой гильзой
- Герметично закрытое соединение
- Материал: сталь оцинкованная

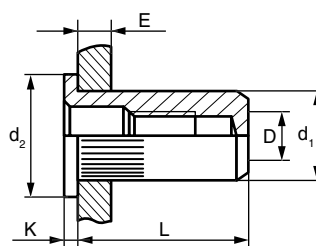

## Применение

Внутренняя отделка автомобиля, регулировочные стойки, крепеж для дополнительного оборудования.

## Технические данные / Нагрузки

Внутренняя резьба D, мм	Монтаж, кН	Разрыв, кН	Прокручивание, Нм
M4	1,5	6,8	5,0
M5	2,0	11,5	8,5
M6	3,0	16,5	15,0
M8	4,4	25,0	26,0
M10	5,0	32,0	50,0

## Установка

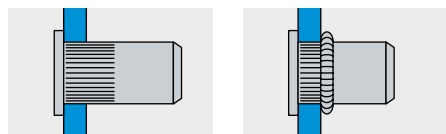

Артикул	Внутр. резьба D, мм	Диаметр гильзы d, мм	Длина гильзы L, мм	Диаметр сверла, мм	Диаметр и толщина бортика d <sub>2</sub> × K, мм	Толщина пакета материал. E, мм	Кол-во в упаков., шт
0371404006AM	<b>M4</b>	5,9	15,2	6,1	9,0 × 0,8	0,5–2,0	500
0371405007AM	<b>M5</b>	6,9	16,0	7,1	10,0 × 1,0	0,5–3,0	500
0371406009AM	<b>M6</b>	8,9	17,9	9,1	12,3 × 1,3	0,5–3,0	250
0371408011AM	<b>M8</b>	10,9	20,0	11,1	15,0 × 1,5	0,5–3,0	250
0371401013AM	<b>M10</b>	12,9	25,4	13,1	17,0 × 1,6	1,0–4,0	100

Сталь Заклепка с внутренней резьбой, цилиндрический бортик, с насечкой, закрытая





## Свойства

- Высокая технологичность монтажа
- Высокая скорость монтажа
- Можно устанавливать на любой стадии производства
- Увеличенное сопротивление прокручиванию в сравнении с гладкой гильзой
- Не требует зенкованного отверстия
- Установка на тонкий материал
- Скрытое крепление
- Герметично закрытое соединение
- Материал: сталь оцинкованная

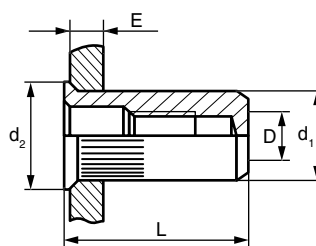

## Применение

Металлические заборы, водопроводная арматура.

## Технические данные / Нагрузки

Внутренняя резьба D, мм	Монтаж, кН	Разрыв, кН	Прокручивание, Нм
M4	3,00	7,00	2,90
M5	5,80	9,80	5,80
M6	7,10	19,10	10,50
M8	8,40	30,00	15,50

## Установка

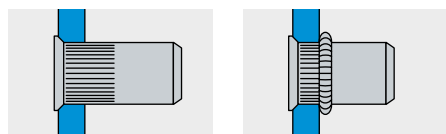

Артикул	Внутр. резьба D, мм	Диаметр гильзы d, мм	Длина гильзы L, мм	Диаметр сверла, мм	Диаметр бортика, d <sub>2</sub> , мм	Толщина пакета материалов E, мм	Кол-во в упаков., шт
0375204006	<b>M4</b>	5,9	14,9	6,1	7,0	0,5–2,0	500
0375205007	<b>M5</b>	6,9	18,0	7,1	8,0	0,5–3,0	500
0375206009	<b>M6</b>	8,9	21,5	9,1	9,9	0,5–3,0	250
0375208011	<b>M8</b>	10,9	22,5	11,1	12,0	0,5–3,0	250

Сталь Заклепка с внутренней резьбой, уменьшенный бортик, с насечкой, закрытая





## Свойства

- Высокая технологичность монтажа
- Высокая скорость монтажа
- Можно устанавливать на любой стадии производства
- Установка на тонкий материал
- Увеличенное сопротивление прокручиванию в сравнении с цилиндрической гильзой с насечкой
- Герметично закрытое соединение
- Материал: сталь оцинкованная

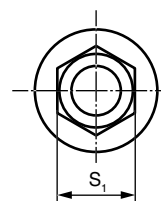
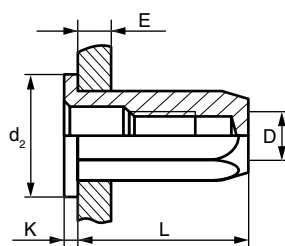

## Применение

Системы безопасности автомобиля, крепление водопроводных систем.

## Технические данные / Нагрузки

Внутренняя резьба D, мм	Монтаж, кН	Разрыв, кН	Прокручивание, Нм
M5	4,90	9,80	14,70
M6	7,10	19,10	22,00
M10	12,60	43,00	70,00

## Установка

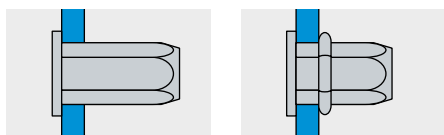

Артикул	Внутр. резьба D, мм	Шестигр. гильзы S <sub>1</sub> , мм	Длина гильзы L, мм	Шестигр. отверстие, мм	Диаметр и толщина бортика d <sub>2</sub> × K, мм	Толщина пакета материалов E, мм	Кол-во в упаков., шт
0311405007	<b>M5</b>	6,95	20,0	7,1	10,0 × 1,1	0,5–3,0	250
0311406009	<b>M6</b>	8,95	21,5	9,1	13,0 × 1,5	0,5–3,0	250
0311401013	<b>M10</b>	12,95	31,0	13,1	19,0 × 2,0	1,0–3,5	100

**Сталь** Заклепка с внутренней резьбой, цилиндрический бортик, шестигранная, закрытая





## Свойства

- Коррозионная устойчивость соединения
- Высокая скорость монтажа
- Высокая технологичность крепления
- Возможна установка на готовое изделие
- Установка на тонкий материал
- Материал: нержавеющая сталь А2

## Применение

Холодильное и пищевое оборудование, рамки номерных знаков, медицинская мебель.

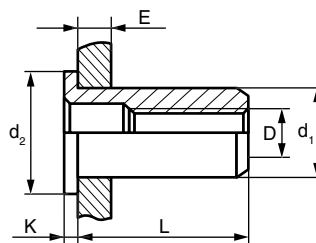

## Технические данные / Нагрузки

Внутренняя резьба D, мм	Монтаж, кН	Разрыв, кН	Прокручивание, Нм
M4	4,90	10,00	3,10
M5	6,00	15,80	6,90
M6	9,00	21,60	10,00
M8	12,35	36,30	19,30

## Установка

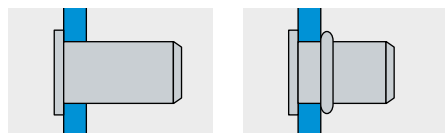

Артикул	Внутр. резьба D, мм	Диаметр гильзы d <sub>1</sub> , мм	Длина гильзы L, мм	Диаметр сверла, мм	Диаметр и толщина бортика d <sub>2</sub> × K, мм	Толщина пакета материалов E, мм	Кол-во в упаков., шт
0303104006	<b>M4</b>	5,9	9,5	6,1	9,0 × 1,0	0,5–2,0	500
0303105007	<b>M5</b>	6,9	12,0	7,1	10,0 × 1,0	0,5–3,0	500
0303106009	<b>M6</b>	8,9	14,5	9,1	13,0 × 1,5	0,5–3,0	250
0303108011	<b>M8</b>	10,9	16,5	11,1	15,0 × 1,5	0,5–3,0	250

**Нерж. сталь** Заклепка с внутренней резьбой, цилиндрический бортик





## Свойства

- Коррозионная устойчивость соединения
- Высокая скорость монтажа
- Высокая технологичность крепления
- Возможна установка на готовое изделие
- Установка на тонкий материал
- Увеличенное сопротивление прокручиванию в сравнении с гладкой гильзой
- Материал: нержавеющая сталь A2

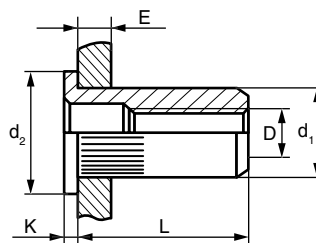

## Применение

Крепление петель боковых дверей в изотермическом фургоне.

## Технические данные / Нагрузки

Внутренняя резьба D, мм	Монтаж, кН	Разрыв, кН	Прокручивание, Нм
M4	4,90	9,10	4,60
M5	6,00	12,80	10,30
M6	9,00	21,60	15,00
M8	11,90	36,00	29,00
M10	13,30	>49,00	50,40

## Установка

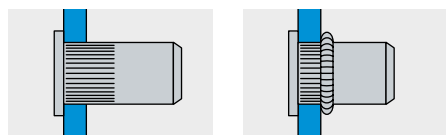

Артикул	Внутр. резьба D, мм	Диаметр гильзы d <sub>1</sub> , мм	Длина гильзы L, мм	Диаметр сверла, мм	Диаметр и толщина бортика d <sub>2</sub> × K, мм	Толщина пакета материалов E, мм	Кол-во в упаков., шт
0373104006	<b>M4</b>	5,9	9,5	6,1	9,0 × 1,0	0,5–2,0	500
0373105007	<b>M5</b>	6,9	12,0	7,1	10,0 × 1,0	0,5–3,0	500
0373115007			15,0			2,0–5,5	500
0373106009	<b>M6</b>	8,9	14,5	9,1	13,0 × 1,5	0,5–3,0	250
0373108011	<b>M8</b>	10,9	16,5	11,1	16,0 × 1,5	0,5–3,0	250
0373118011			18,5			3,0–5,5	200
0373101013	<b>M10</b>	12,9	19,0	13,1	17,0 × 2,0	1,0–3,5	150

**Нерж. сталь** Заклепка с внутренней резьбой, цилиндрический бортик, с насечкой







## Свойства

- Коррозионная устойчивость соединения
- Высокая скорость монтажа
- Высокая технологичность крепления
- Возможна установка на готовое изделие
- Установка на тонкий материал
- Потайное крепление
- Не требует зенкованного отверстия
- Материал: нержавеющая сталь А2

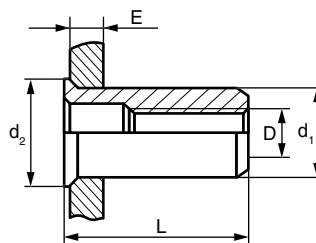

## Применение

Блоки стерилизации, столбы перегородок.

## Технические данные / Нагрузки

Внутренняя резьба D, мм	Монтаж, кН	Разрыв, кН	Прокручивание, Нм
M4	4,80	10,00	2,20
M5	6,00	14,30	4,50
M6	9,00	21,60	5,80
M8	11,30	36,30	7,10
M10	13,40	>49,00	12,00

## Установка

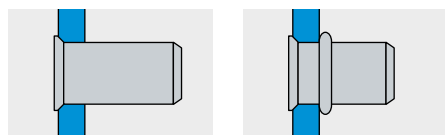

Артикул	Внутр. резьба D, мм	Диаметр гильзы d <sub>1</sub> , мм	Длина гильзы L, мм	Диаметр сверла, мм	Диаметр бортика, d <sub>2</sub> , мм	Толщина пакета материалов E, мм	Кол-во в упаков., шт
0303204006	<b>M4</b>	5,9	11,0	6,1	7,0	0,5–2,0	500
0303205007	<b>M5</b>	6,9	12,0	7,1	8,0	0,5–3,0	500
0303206009	<b>M6</b>	8,9	14,5	9,1	10,0	0,5–3,0	500
0303208011	<b>M8</b>	10,9	16,0	11,1	12,0	0,5–3,0	250
0303201013	<b>M10</b>	12,9	19,0	13,1	14,2	1,0–3,5	150

**Нерж. сталь** Заклепка с внутренней резьбой, уменьшенный бортик





## Свойства

- Коррозионная устойчивость соединения
- Высокая скорость монтажа
- Высокая технологичность крепления
- Возможна установка на готовое изделие
- Установка на тонкий материал
- Потайное крепление
- Увеличенное сопротивление прокручиванию в сравнении с гладкой гильзой
- Не требует зенкованного отверстия
- Материал: нержавеющая сталь А2

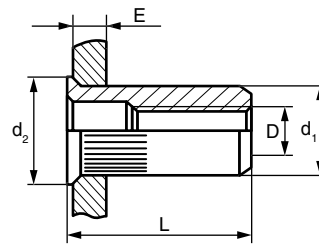

## Применение

Ограждающие конструкции, крепление оборудования на морских судах.

## Технические данные / Нагрузки

Внутренняя резьба D, мм	Монтаж, кН	Разрыв, кН	Прокручивание, Нм
M3	–	–	–
M4	4,80	10,00	2,60
M5	6,00	14,30	5,20
M6	9,00	21,60	8,00
M8	11,30	36,30	13,90
M10	13,40	>49,00	18,00

## Установка

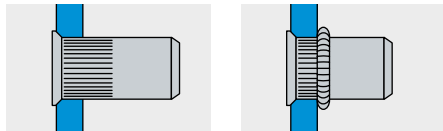

Артикул	Внутр. резьба D, мм	Диаметр гильзы d <sub>1</sub> , мм	Длина гильзы L, мм	Диаметр сверла, мм	Диаметр бортика, d <sub>2</sub> , мм	Толщина пакета материалов E, мм	Кол-во в упаков., шт
0373203005	<b>M3</b>	4,9	9,75	5,1	6,0	0,25–2,0	500
0373204006	<b>M4</b>	5,9	10,5	6,1	7,0	0,5–2,0	500
0373205007	<b>M5</b>	6,9	11,5	7,1	8,0	0,5–3,0	500
0373206009	<b>M6</b>	8,9	14,5	9,1	10,0	0,5–3,0	500
0373208011	<b>M8</b>	10,9	16,5	11,1	12,0	0,5–3,0	250
0373201013	<b>M10</b>	12,9	19,0	13,1	14,2	1,0–3,5	150

**Нерж. сталь** Заклепка с внутренней резьбой, уменьшенный бортик, с насечкой





## Свойства

- Коррозионная устойчивость соединения
- Высокая скорость монтажа
- Высокая технологичность крепления
- Возможна установка на готовое изделие
- Установка на тонкий материал
- Потайное крепление
- Увеличенное сопротивление прокручиванию в сравнении с гладкой гильзой
- Материал: нержавеющая сталь А2

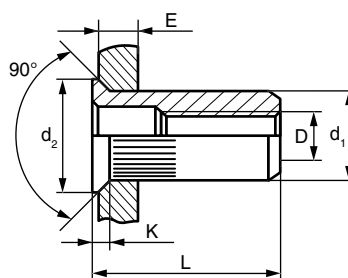

## Применение

Крепление дверных петель задней стенки в фургоне.

## Технические данные / Нагрузки

Внутренняя резьба D, мм	Монтаж, кН	Разрыв, кН	Прокручивание, Нм
M4	4,90	9,10	3,10
M5	6,00	12,80	5,90
M6	9,00	21,60	10,20
M8	10,60	36,00	19,80

## Установка

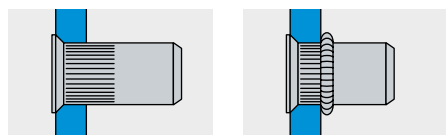

Артикул	Внутр. резьба D, мм	Диаметр гильзы d <sub>1</sub> , мм	Длина гильзы L, мм	Диаметр сверла, мм	Диаметр и толщина бортика d <sub>2</sub> × K, мм	Толщина пакета материалов E, мм	Кол-во в упаков., шт
0373304006	<b>M4</b>	5,9	12,0	6,1	9,0 × 1,5	1,5–3,0	500
0373305007	<b>M5</b>	6,9	13,0	7,1	9,6 × 1,5	1,5–4,0	500
0373306009	<b>M6</b>	8,9	16,0	9,1	12,0 × 1,5	1,5–4,0	500
0373308011	<b>M8</b>	10,9	18,5	11,1	13,5 × 1,5	1,5–4,0	250

**Нерж. сталь** Заклепка с внутренней резьбой, потайной бортик, с насечкой





## Свойства

- Коррозионная устойчивость соединения
- Высокая скорость монтажа
- Высокая технологичность крепления
- Возможна установка на готовое изделие
- Установка на тонкий материал
- Облегченная посадка в отверстие
- Увеличенное сопротивление прокручиванию в сравнении с заклепкой с насечкой
- Материал: нержавеющая сталь A2

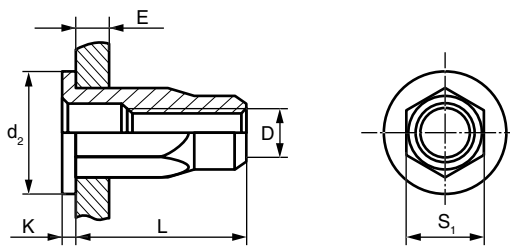

## Применение

Крепление внутреннего оборудования промышленных кондиционеров.

## Технические данные / Нагрузки

Внутренняя резьба D, мм	Монтаж, кН	Разрыв, кН	Прокручивание, Нм
M5	7,20	15,80	12,40
M6	9,60	18,00	19,00
M8	11,20	36,30	38,00

## Установка

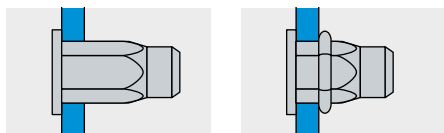

Артикул	Внутр. резьба D, мм	Шестигр. гильзы S <sub>1</sub> , мм	Длина гильзы L, мм	Шестигр. отверстие, мм	Диаметр и толщина бортика d <sub>2</sub> × K, мм	Толщина пакета материалов E, мм	Кол-во в упаков., шт
0333105007	<b>M5</b>	6,9	12,0	7,1	10,0 × 1,5	0,5–3,0	500
0333106009	<b>M6</b>	8,9	14,0	9,1	12,0 × 1,5	0,5–3,0	250
0333108011	<b>M8</b>	10,9	16,0	11,1	15,0 × 1,5	0,5–3,0	250

**Нерж. сталь** Заклепка с внутренней резьбой, цилиндрический бортик, шестигранная 1/2





## Свойства

- Коррозионная устойчивость соединения
- Высокая скорость монтажа
- Высокая технологичность крепления
- Возможна установка на готовое изделие
- Установка на тонкий материал
- Потайное крепление
- Облегченная посадка в отверстие
- Увеличенное сопротивление прокручиванию в сравнении с заклепкой с насечкой
- Материал: нержавеющая сталь A2

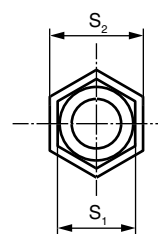
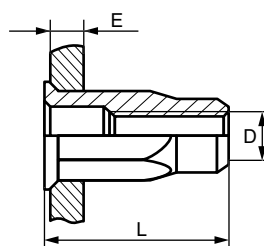

## Применение

Крепление оборудования к нержавеющей стали.

## Технические данные / Нагрузки

Внутренняя резьба D, мм	Монтаж, кН	Разрыв, кН	Прокручивание, Нм
M4	5,60	10,00	4,90
M5	7,20	15,80	8,80
M6	9,60	18,00	14,00
M8	11,20	36,30	26,50
M10	11,40	47,80	31,60

## Установка

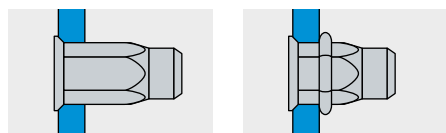

Артикул	Внутр. резьба D, мм	Шестигр. гильзы S <sub>1</sub> , мм	Длина гильзы L, мм	Шестигр. отверстие, мм	Шестигр. бортика S <sub>2</sub> , мм	Толщина пакета материалов E, мм	Кол-во в упаков., шт
0333204006	<b>M4</b>	5,9	11,0	6,0	7,0	0,5–2,5	500
0333205007	<b>M5</b>	6,9	12,0	7,0	8,0	0,5–3,0	500
0333206009	<b>M6</b>	8,9	14,0	9,0	10,0	0,5–3,0	500
0333208011	<b>M8</b>	10,9	16,0	11,0	12,0	0,5–3,0	250
0333201013	<b>M10</b>	12,9	19,0	13,0	14,2	1,0–3,5	150

**Нерж. сталь** Заклепка с внутренней резьбой, уменьшенный бортик, шестигранная 1/2





## Свойства

- Коррозионная устойчивость соединения
- Высокая скорость монтажа
- Высокая технологичность крепления
- Возможна установка на готовое изделие
- Установка на тонкий материал
- Герметично закрытое соединение
- Материал: нержавеющая сталь А2

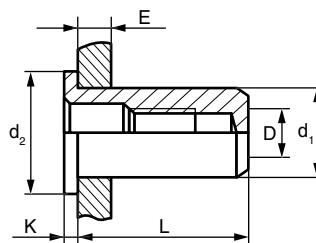

## Применение

Трубопроводная арматура, крепление нагревательных элементов.

## Технические данные / Нагрузки

Внутренняя резьба D, мм	Монтаж, кН	Разрыв, кН	Прокручивание, Нм
M4	4,90	10,00	2,20
M5	6,00	15,80	5,20
M6	8,50	21,60	10,30
M8	12,30	36,30	15,60

## Установка

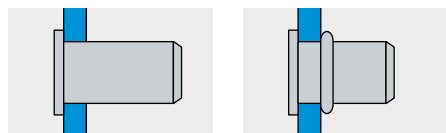

Артикул	Внутр. резьба D, мм	Диаметр гильзы d <sub>1</sub> , мм	Длина гильзы L, мм	Диаметр сверла, мм	Диаметр и толщина бортика d <sub>2</sub> × K, мм	Толщина пакета материалов E, мм	Кол-во в упаков., шт
0303404006	<b>M4</b>	5,9	16,0	6,1	9,0 × 1,0	0,5–2,5	500
0303405007	<b>M5</b>	6,9	18,0	7,1	10,0 × 1,0	0,5–3,0	500
0303406009	<b>M6</b>	8,9	21,0	9,1	12,0 × 1,5	0,5–3,0	250
0303408011	<b>M8</b>	10,9	23,5	11,1	14,0 × 1,5	0,5–3,0	250

**Нерж. сталь** Закlepка с внутренней резьбой, цилиндрический бортик, закрытая







## Свойства

- Коррозионная устойчивость соединения
- Высокая скорость монтажа
- Высокая технологичность крепления
- Возможна установка на готовое изделие
- Установка на тонкий материал
- Потайное крепление
- Не требует зенкованного отверстия
- Герметично закрытое соединение
- Материал: нержавеющая сталь А2

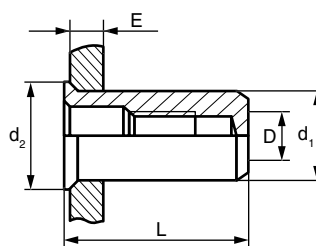

## Применение

Авиатренажеры, дренажные насосы.

## Технические данные / Нагрузки

Внутренняя резьба D, мм	Монтаж, кН	Разрыв, кН	Прокручивание, Нм
M4	4,90	10,00	1,90
M5	6,00	15,80	4,00
M6	8,50	21,60	5,40
M8	12,30	36,30	6,50

## Установка

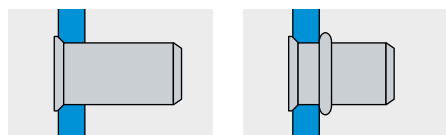

Артикул	Внутр. резьба D, мм	Диаметр гильзы d <sub>1</sub> , мм	Длина гильзы L, мм	Диаметр сверла, мм	Диаметр бортика, d <sub>2</sub> , мм	Толщина пакета материалов E, мм	Кол-во в упаков., шт
0303704006	<b>M4</b>	5,9	16,0	6,1	7,0	0,5–3,0	500
0303705007	<b>M5</b>	6,9	18,0	7,1	8,0	0,5–3,0	250
0303706009	<b>M6</b>	8,9	21,0	9,1	10,0	0,5–3,0	250
0303708011	<b>M8</b>	10,9	23,5	11,1	12,0	0,5–3,0	250

**Нерж. сталь** Заклепка с внутренней резьбой, уменьшенный бортик, закрытая





## Свойства

- Коррозионная устойчивость соединения
- Высокая скорость монтажа
- Высокая технологичность крепления
- Возможна установка на готовое изделие
- Установка на тонкий материал
- Увеличенное сопротивление прокручиванию в сравнении с заклепкой с насечкой
- Герметично закрытое соединение
- Облегченная посадка в отверстие
- Материал: нержавеющая сталь А2

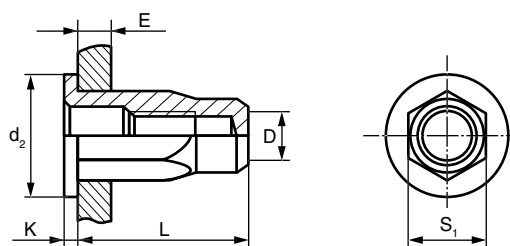

## Применение

Баки отопительной системы.

## Технические данные / Нагрузки

Внутренняя резьба D, мм	Монтаж, кН	Разрыв, кН	Прокручивание, Нм
M5	7,20	12,00	8,80
M6	9,00	21,60	17,70
M8	11,20	36,30	26,50

## Установка

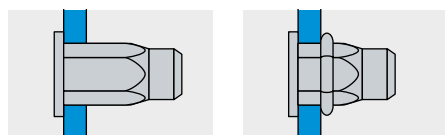

Артикул	Внутр. резьба D, мм	Шестигр. гильзы S <sub>1</sub> , мм	Длина гильзы L, мм	Шестигр. отверстие, мм	Диаметр и толщина бортика d <sub>2</sub> × K, мм	Толщина пакета материалов E, мм	Кол-во в упаков., шт
0333405007	<b>M5</b>	6,9	18,0	7,1	10,0 × 1,0	0,5–3,0	500
0333406009	<b>M6</b>	8,9	21,0	9,1	12,0 × 1,5	0,5–3,0	250
0333408011	<b>M8</b>	10,9	23,5	11,1	14,0 × 1,5	0,5–3,0	250

**Нерж. сталь** Заклепка с внутренней резьбой, цилиндрический бортик, шестигранная 1/2, закрытая





## Свойства

- Мягкий материал
- Коррозионная устойчивость соединения
- Возможна установка на готовое изделие
- Установка на тонкий материал
- Материал: алюминий

## Применение

Оконные блоки, мебель.

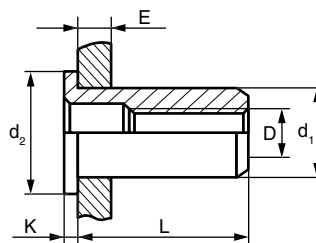

## Технические данные / Нагрузки

Внутренняя резьба D, мм	Монтаж, кН	Разрыв, кН	Прокручивание, Нм
M4	3,40	4,30	1,20
M5	4,40	8,30	2,70
M6	5,00	10,50	4,00
M8	6,00	15,40	7,70

## Установка

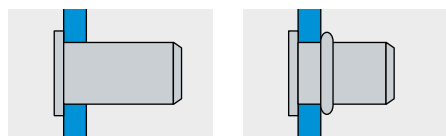

Артикул	Внутр. резьба D, мм	Диаметр гильзы d, мм	Длина гильзы L, мм	Диаметр сверла, мм	Диаметр и толщина бортика d <sub>2</sub> × K, мм	Толщина пакета материалов E, мм	Кол-во в упаков., шт
0302104006	<b>M4</b>	5,9	9,5	6,1	9,0 × 1,0	0,5–2,0	500
0302105007	<b>M5</b>	6,9	12,0	7,1	10,0 × 1,0	0,5–3,0	500
0302115007			15,0			3,0–5,5	500
0302106009	<b>M6</b>	8,9	14,5	9,1	13,0 × 1,5	0,5–3,0	250
0302116009			16,5			3,0–5,5	250
0302108011	<b>M8</b>	10,9	16,5	11,1	16,0 × 1,5	0,5–3,0	250
0302118011			18,5			3,0–5,5	250

## Алюминий Заклепка с внутренней резьбой, цилиндрический бортик





## Свойства

- Мягкий материал
- Коррозионная устойчивость соединения
- Возможна установка на готовое изделие
- Установка на тонкий материал
- Потайное крепление
- Не требует зенкованного отверстия
- Материал: алюминий

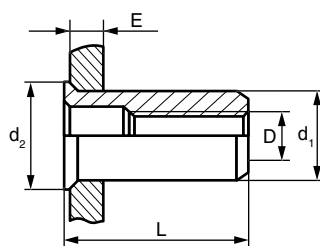

## Применение

Крепление мебельной фурнитуры.

## Технические данные / Нагрузки

Внутренняя резьба D, мм	Монтаж, кН	Разрыв, кН	Прокручивание, Нм
M5	4,40	8,30	2,30
M6	5,00	10,50	3,40
M8	6,00	15,40	6,50

## Установка

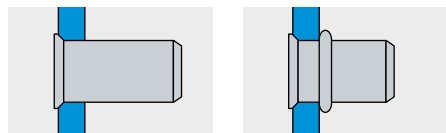

Артикул	Внутр. резьба D, мм	Диаметр гильзы d <sub>1</sub> , мм	Длина гильзы L, мм	Диаметр сверла, мм	Диаметр бортика, d <sub>2</sub> , мм	Толщина пакета материалов E, мм	Кол-во в упаков., шт
0302205007	<b>M5</b>	6,9	12,0	7,1	8,0	0,5–3,0	500
0302206009	<b>M6</b>	8,9	14,5	9,1	10,0	0,5–3,0	500
0302208011	<b>M8</b>	10,9	16,0	11,1	12,0	0,5–3,0	250

**Алюминий** Заклепка с внутренней резьбой, уменьшенный бортик





## Свойства

- Высокая технологичность монтажа
- Высокая скорость монтажа
- Можно устанавливать на любой стадии производства
- Установка на тонкий материал
- Защитное цинковое покрытие
- Материал: сталь оцинкованная

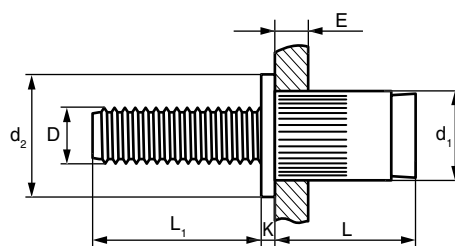

## Применение

Крепление дверей в электрических шкафах, стиральные машины.

## Установка

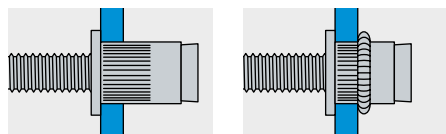

Артикул	Наруж. резьба D, мм	Диаметр и длина гильзы d <sub>1</sub> × L, мм	Диаметр сверла, мм	Диаметр и толщина бортика d <sub>2</sub> × K, мм	Длина шпильки L <sub>1</sub> , мм	Толщина пакета материалов E, мм	Кол-во в упаков., шт
0370005015	M5	6,95×11,0	7,1	10,0×1,0	15,0	0,5–3,0	500
0370006015	M6	8,95×13,0	9,1	13,0×1,0	15,0	0,5–3,0	250
0370006020					20,0	0,5–3,0	200
0370006025					25,0	0,5–3,0	150
0370008020	M8	10,95×16,0	11,1	16,0×1,5	20,0	0,5–3,0	150
0370008025					25,0	0,5–3,0	100

















## Сталь Заклепка с винтом, цилиндрический бортик





# ИНСТРУМЕНТ установочный



	<b>BM-45</b> Ручной установочный инструмент для вытяжных заклепок	<b>220</b>
	<b>BM-75</b> Ручной установочный инструмент для вытяжных заклепок	<b>220</b>
	<b>SC350B</b> Ручной установочный инструмент для вытяжных заклепок	<b>221</b>
	<b>BM-160</b> Ручной установочный инструмент для вытяжных заклепок	<b>221</b>
	<b>RD64</b> Ручной установочный инструмент для вытяжных заклепок	<b>222</b>
	<b>BM-92</b> Ручной установочный инструмент для вытяжных заклепок	<b>222</b>
	<b>BM-164</b> Ручной установочный инструмент для вытяжных заклепок	<b>223</b>
	<b>B260</b> Пневмогидравлический установочный инструмент для вытяжных заклепок	<b>224</b>
	<b>B270</b> Пневмогидравлический установочный инструмент для вытяжных заклепок	<b>224</b>
	<b>AKU50</b> Аккумуляторный установочный инструмент для вытяжных заклепок	<b>225</b>
	<b>T-105</b> Ручной установочный инструмент для заклепок с внутренней резьбой	<b>226</b>
	<b>SM360G</b> Ручной установочный инструмент для заклепок с внутренней резьбой	<b>226</b>
	<b>ND80</b> Ручной установочный инструмент для заклепок с внутренней резьбой	<b>227</b>
	<b>TR-308</b> Ручной установочный инструмент для заклепок с внутренней резьбой	<b>227</b>
	<b>ND120</b> Ручной установочный инструмент для заклепок с внутренней резьбой	<b>228</b>
	<b>TR-312</b> Ручной установочный инструмент для заклепок с внутренней резьбой	<b>228</b>
	<b>M2312X</b> Пневмогидравлич. установочный инструмент для заклепок с внутр. резьбой	<b>229</b>

## BM-45 Ручной установочный инструмент для вытяжных заклепок

### Свойства

- Возвратная пружина
- Для работы в труднодоступных местах
- Полный комплект наконечников
- Ключ для смены наконечников
- Стальной корпус

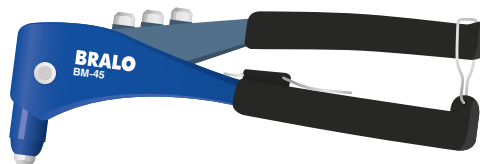

### Применение

Установка вытяжных заклепок.

### Технические данные

Диаметр заклепки, мм	Алюминий	Сталь	Нерж. сталь	Медь
2,4	•	•	•	
3,0-3,2	•	•	•	•
4,0	•	•	•	•
4,8-5,0	•			

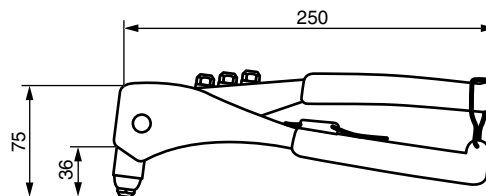

Артикул	Обозначение	Вес, кг
92BM00450	BM-45	0,53

**BM-45** Ручной установочный инструмент для вытяжных заклепок

## BM-75 Ручной установочный инструмент для вытяжных заклепок

### Свойства

- Полный комплект наконечников
- Ключ для смены наконечников
- Стальной корпус

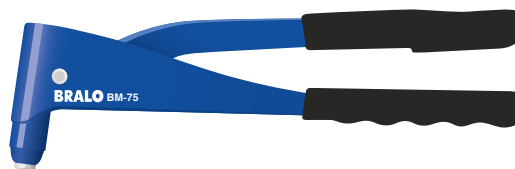

### Применение

Установка вытяжных заклепок.

### Технические данные

Диаметр заклепки, мм	Алюминий	Сталь	Нерж. сталь	Медь
2,4	•	•	•	
3,0-3,2	•	•	•	•
4,0	•	•	•	•
4,8-5,0	•			

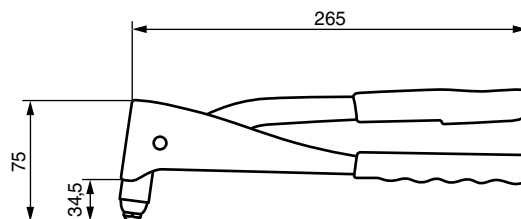

Артикул	Обозначение	Вес, кг
02BM0075	BM-75	0,60

**BM-75** Ручной установочный инструмент для вытяжных заклепок

## SC350B Ручной установочный инструмент для вытяжных заклепок

### Свойства

- Полный комплект наконечников
- Ключ для смены наконечников
- Стальной корпус

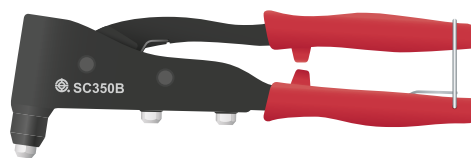

fasty  
PROFESSIONAL

### Применение

Установка вытяжных заклепок.

### Технические данные

Диаметр заклепки, мм	Алюминий	Сталь	Нерж. сталь	Медь
2,4	•	•	•	
3,0–3,2	•	•	•	•
4,0	•	•	•	•

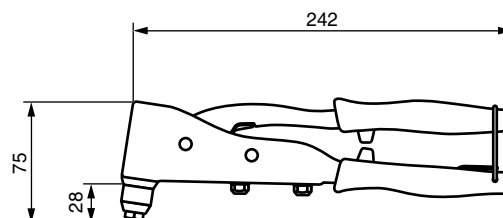

Артикул	Обозначение	Вес, кг
SC350B	SC350B	0,57

**SC350B** Ручной установочный инструмент для вытяжных заклепок

## BM-160 Ручной установочный инструмент для вытяжных заклепок

### Свойства

- Удобный монтаж в вертикальную плоскость
- Облегченный силуминовый корпус

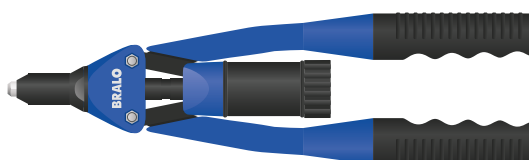

### Применение

Установка вытяжных заклепок.

### Технические данные

Диаметр заклепки, мм	Алюминий	Сталь	Нерж. сталь	Медь
2,4	•	•	•	
3,0–3,2	•	•	•	•
4,0	•	•	•	•
4,8–5,0	•	•	•	•
6,0	•			
6,4 распорная	•			

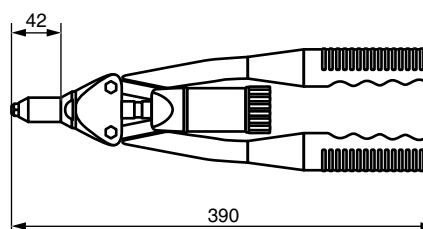

Артикул	Обозначение	Вес, кг
02BM01600	BM-160	1,36

**BM-160** Ручной установочный инструмент для вытяжных заклепок

## RD64 Ручной установочный инструмент для вытяжных заклепок

### Свойства

- Удобный монтаж в вертикальную плоскость
- Стальные усиленные ручки
- Регулируемый рабочий ход инструмента

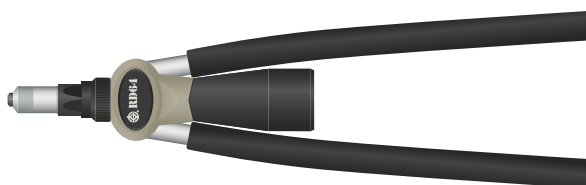

fasty  
PROFESSIONAL

### Применение

Установка вытяжных заклепок.

### Технические данные

Диаметр заклепки, мм	Алюминий	Сталь	Нерж. сталь	Медь
3,0-3,2	•	•	•	•
4,0	•	•	•	•
4,8-5,0	•	•	•	•
6,0	•	•	•	•

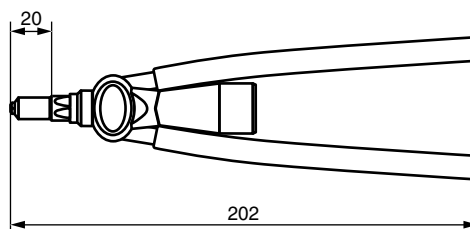

Артикул	Обозначение	Вес, кг
RD64	RD64	1,04

**RD64** Ручной установочный инструмент для вытяжных заклепок

## BM-92 Ручной установочный инструмент для вытяжных заклепок

### Свойства

- Удобный монтаж со строительных лесов и люлек
- Стальной корпус
- Для работы в трудно доступных местах

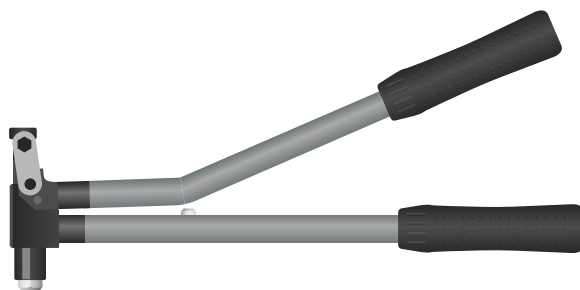

### Применение

Установка вытяжных заклепок.

### Технические данные

Диаметр заклепки, мм	Алюминий	Сталь	Нерж. сталь	Медь
3,0-3,2	•	•	•	•
4,0	•	•	•	•
4,8-5,0	•	•	•	•

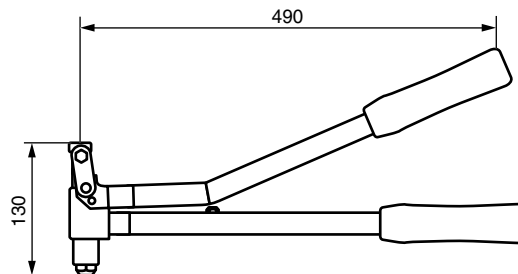

Артикул	Обозначение	Вес, кг
02BM00920	BM-92	1,59

**BM-92** Ручной установочный инструмент для вытяжных заклепок

## BM-164 Ручной установочный инструмент для вытяжных заклепок

### Свойства

- Удобный монтаж в вертикальную плоскость
- Облегченный силуминовый корпус

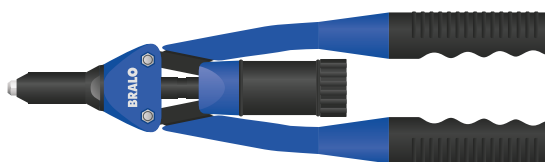

### Применение

Установка вытяжных заклепок. Монтаж усиленных заклепок.

### Технические данные

Диаметр заклепки, мм	Алюминий	Сталь	Нерж. сталь	Медь
4,8-5,0	•	•	•	•
6,0	•	•	•	
6,4	•	•	•	
6,5 усиленная	•	•		
7,5 распорная	•			

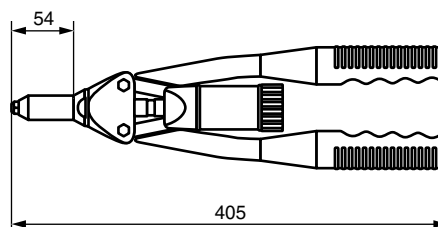

Артикул	Обозначение	Вес, кг
02BM01640	BM-164	1,42

**BM-164** Ручной установочный инструмент для вытяжных заклепок

## B260 Пневмогидравлический установочный инструмент для вытяжных заклепок

### Свойства

- Высокая производительность
- Уменьшенный расход воздуха
- Металлический корпус
- Небольшой вес и размер

### Применение

Установка вытяжных заклепок.

### Технические данные

Диаметр заклепки, мм	Алюминий	Сталь	Нерж. сталь	Медь
4,0	•	•	•	•
4,8	•	•	•	•
6,0	•	•	•	•
6,4	•	•	•	•

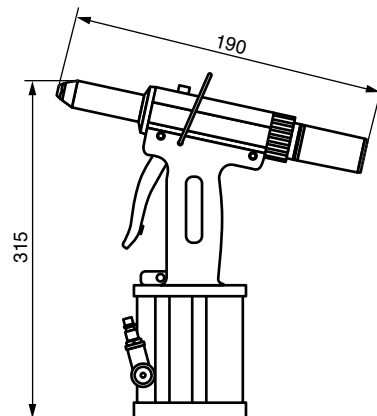
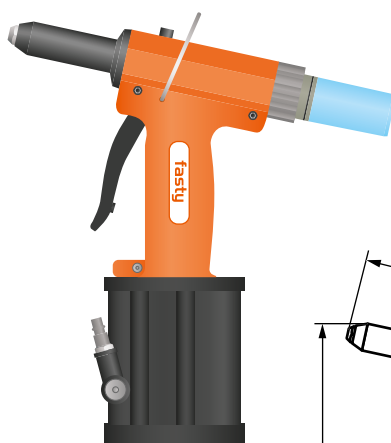

fasty  
PROFESSIONAL

Арт. №	Обозначение	Вес, кг
05F-00B260	B260	1,70

Возможна поставка данной модели с регулируемым подсосом воздуха для удержания заклепки и автоматического выброса оторванного стержня.

### B260 Пневмогидравлический установочный инструмент для вытяжных заклепок

## B270 Пневмогидравлический установочный инструмент для вытяжных заклепок

### Свойства

- Высокая производительность
- Уменьшенный расход воздуха
- Металлический корпус
- Небольшой вес и размер

### Применение

Установка вытяжных заклепок.

### Технические данные

Диаметр заклепки, мм	Алюминий	Сталь	Нерж. сталь	Медь
2,4	•	•	•	
3,0-3,2	•	•	•	•
4,0	•	•	•	•
4,8	•	•		

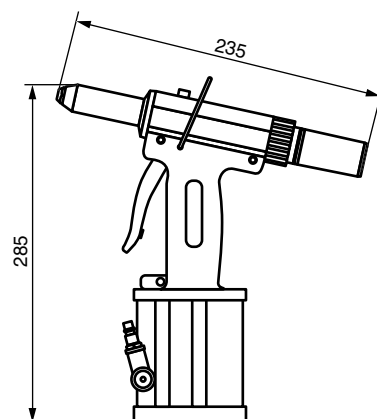
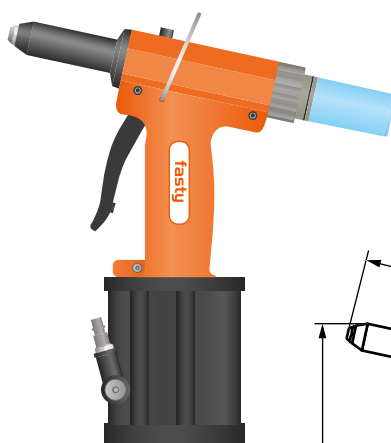

fasty  
PROFESSIONAL

Арт. №	Обозначение	Вес, кг
05F-00B270	B270	1,30

Возможна поставка данной модели с регулируемым подсосом воздуха для удержания заклепки и автоматического выброса оторванного стержня.

### B270 Пневмогидравлический установочный инструмент для вытяжных заклепок



## AKU50 Аккумуляторный установочный инструмент для вытяжных заклепок

### Свойства

- Li-ion аккумулятор (14,4 В/2,0 А·ч)
- Увеличенный рабочий ход инструмента (20 мм)
- Монтаж заклепок до Ø5 мм
- Электронная система управления и защиты от перегрева и перегрузок
- Ударопрочный пластиковый корпус
- Петля для закрепления инструмента на подвесном механизме
- Индикатор уровня заряда

### Применение

Установка вытяжных заклепок.

### Технические данные

Диаметр заклепки, мм	Алюминий	Сталь	Нерж. сталь	Медь
2,4	•	•	•	•
3,0–3,2	•	•	•	•
4,0	•	•	•	•
4,8–5,0	•	•	•	•

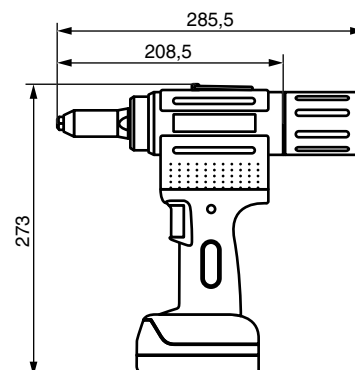

fasty  
PROFESSIONAL

Артикул	Обозначение	Вес, кг
05F-00AKU50	AKU50	2,05

**AKU50** Аккумуляторный установочный инструмент для вытяжных заклепок

## T-105 Ручной установочный инструмент для заклепок с внутренней резьбой

### Свойства

- Компактный корпус
- Полный комплект шпинделей
- Для работы в труднодоступных местах
- Стальной корпус

### Применение

Установка заклепок с внутренней резьбой.

### Технические данные

Внутренняя резьба заклепки	Алюминий	Сталь	Нерж. сталь
M3	•	•	•
M4	•	•	•
M5	•	•	•
M6	•	•	•

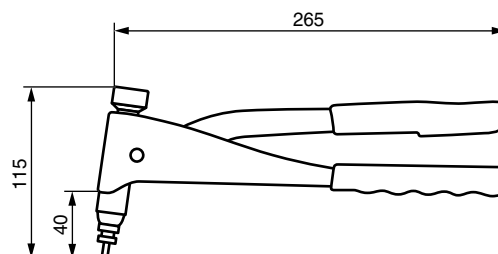
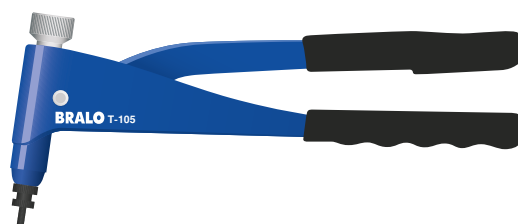

Артикул	Обозначение	Вес, кг
02TR01050	T-105	0,67

**T-105** Ручной установочный инструмент для заклепок с внутренней резьбой

## SM360G Ручной установочный инструмент для заклепок с внутренней резьбой

### Свойства

- Компактный корпус
- Полный комплект шпинделей
- Для работы в труднодоступных местах
- Стальной корпус

### Применение

Установка заклепок с внутренней резьбой.

### Технические данные

Внутренняя резьба заклепки	Алюминий	Сталь	Нерж. сталь
M3	•	•	•
M4	•	•	•
M5	•	•	•
M6	•	•	•

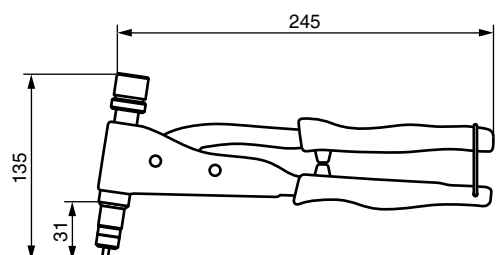
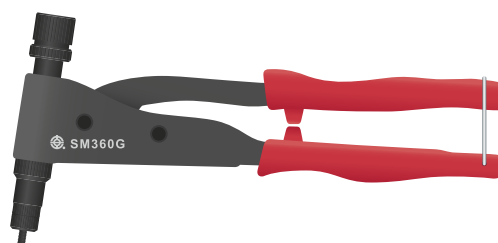

Артикул	Обозначение	Вес, кг
SM360G	SM360G	0,72

**SM360G** Ручной установочный инструмент для заклепок с внутренней резьбой

## ND80 Ручной установочный инструмент для заклепок с внутренней резьбой

### Свойства

- Облегченный корпус
- Полный комплект шпинделей
- Привод для облегченного накручивания заклепки
- Регулируемый рабочий ход
- Смена шпинделя без инструмента

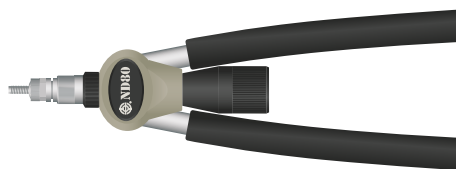

fasty  
PROFESSIONAL

### Применение

Установка заклепок с внутренней резьбой.

### Технические данные

Внутренняя резьба заклепки	Алюминий	Сталь	Нерж. сталь
M3	•	•	•
M4	•	•	•
M5	•	•	•
M6	•	•	•
M8	•	•	•

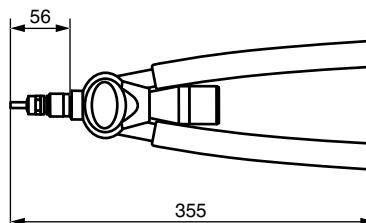

Артикул	Обозначение	Вес, кг
ND80	ND80	1,02

**ND80** Ручной установочный инструмент для заклепок с внутренней резьбой

## TR-308 Ручной установочный инструмент для заклепок с внутренней резьбой

### Свойства

- Облегченный корпус
- Полный комплект шпинделей
- Привод для облегченного накручивания заклепки
- Регулируемый рабочий ход

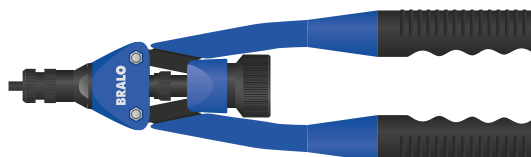

### Применение

Установка заклепок с внутренней резьбой.

### Технические данные

Внутренняя резьба заклепки	Алюминий	Сталь	Нерж. сталь
M3	•	•	•
M4	•	•	•
M5	•	•	•
M6	•	•	•
M8	•	•	•

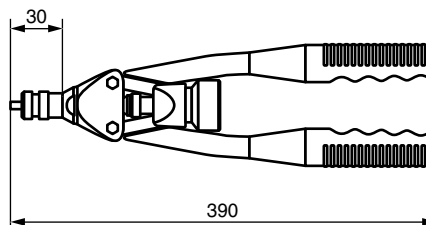

Артикул	Обозначение	Вес, кг
02TR03080	TR-308	1,47

**TR-308** Ручной установочный инструмент для заклепок с внутренней резьбой

## ND120 Ручной установочный инструмент для заклепок с внутренней резьбой

### Свойства

- Полный комплект шпинделей
- Привод для облегченного накручивания заклепки
- Удлиненные ручки
- Регулируемый рабочий ход
- Смена шпинделя без инструмента

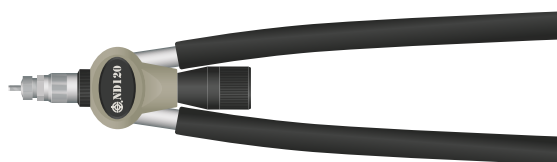

fasty  
PROFESSIONAL

### Применение

Установка заклепок с внутренней резьбой.

### Технические данные

Внутренняя резьба заклепки	Алюминий	Сталь	Нерж. сталь
M3	•	•	•
M4	•	•	•
M5	•	•	•
M6	•	•	•
M8	•	•	•
M10	•	•	•

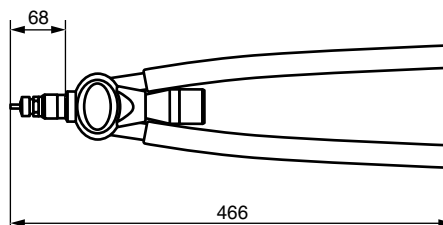

Артикул	Обозначение	Вес, кг
ND120	ND120	1,58

**ND120** Ручной установочный инструмент для заклепок с внутренней резьбой

## TR-312 Ручной установочный инструмент для заклепок с внутренней резьбой

### Свойства

- Полный комплект шпинделей
- Привод для облегченного накручивания заклепки
- Удлиненные ручки
- Регулируемый рабочий ход

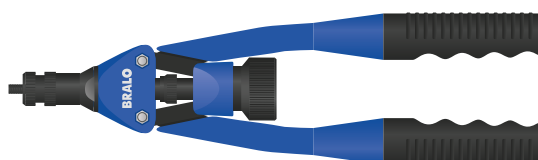

### Применение

Установка заклепок с внутренней резьбой.

### Технические данные

Внутренняя резьба заклепки	Алюминий	Сталь	Нерж. сталь
M6	•	•	•
M8	•	•	•
M10	•	•	•
M12	•	•	•

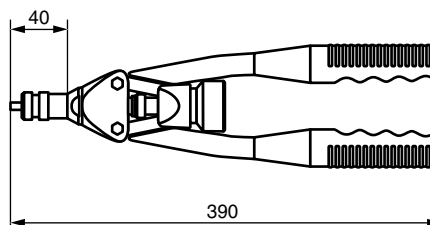

Артикул	Обозначение	Вес, кг
02TR03120	TR-312	1,51

**TR-312** Ручной установочный инструмент для заклепок с внутренней резьбой

## M2312X Пневмогидравлический установочный инструмент для заклепок с внутр. резьбой

### Свойства

- Высокая производительность
- Широкий диапазон устанавливаемых заклепок
- Автоматическое накручивание и скручивание заклепки после монтажа
- Увеличенный рабочий ход

### Применение

Установка заклепок с внутренней резьбой.

### Технические данные

Внутренняя резьба заклепки	Алюминий	Сталь	Нерж. сталь
M3	•	•	•
M4	•	•	•
M5	•	•	•
M6	•	•	•
M8	•	•	•
M10	•	•	•
M12	•	•	•

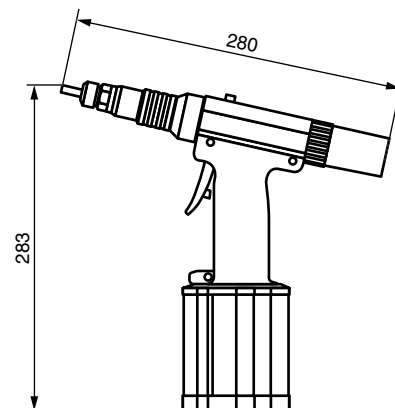
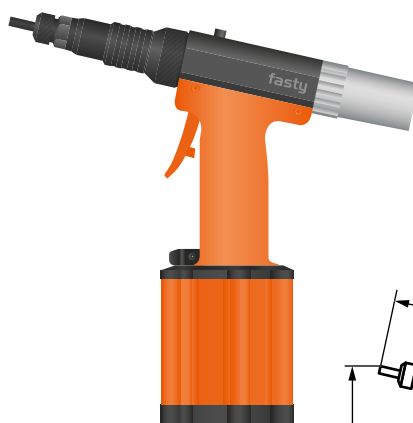

fasty  
PROFESSIONAL

Арт. №	Обозначение	Вес, кг
M2312X	M2312X	1,91



































**M2312X** Пневмогидравлический установочный инструмент для заклепок с внутренней резьбой



# ВИНТЫ САМОСВЕРЛЯЮЩИЕ





	<b>SD O2P</b> Винт самосверлящий для крепления стальных листов внахлест	<b>237</b>
	<b>SDF</b> Винт самосверлящий кровельный	<b>237</b>
	<b>SD O2F</b> Винт остроконечный для крепления стальных листов внахлест	<b>239</b>
	<b>SD O2</b> Винт самосверлящий для крепления стальных листов внахлест	<b>239</b>
	<b>SD 3</b> Винт самосверлящий для крепления к стальным профилям	<b>240</b>
	<b>SD STAR</b> Винт самосверлящий с плоской головкой	<b>241</b>
	<b>SD 5</b> Винт самосверлящий для крепления к стальным профилям	<b>242</b>
	<b>SD 5FH</b> Винт самосверлящий с прессшайбой для крепления стальных листов	<b>242</b>
	<b>SD 6</b> Винт самосверлящий для крепления к стальным профилям	<b>243</b>
	<b>SD 8</b> Винт самосверлящий для крепления к стальным профилям	<b>244</b>
	<b>SD 12</b> Винт самосверлящий для крепления к стальным профилям	<b>245</b>
	<b>SD 12 FH</b> Винт самосверлящий с прессшайбой для крепления стальных листов	<b>245</b>
	<b>SD 16</b> Винт самосверлящий для крепления к стальным профилям	<b>246</b>
	<b>SD 18</b> Винт самосверлящий для крепления к стальным профилям	<b>246</b>
	<b>SDW</b> Винт самонарезающий для крепления стальных листов	<b>247</b>
	<b>SD 6SP</b> Винт самосверлящий для крепления сэндвич-панелей	<b>249</b>
	<b>SD 12 SP</b> Винт самосверлящий для крепления сэндвич-панелей	<b>250</b>
	<b>SD W SP</b> Винт самосверлящий для крепления сэндвич-панелей	<b>251</b>
	<b>GTF 2</b> Винт самосверлящий кровельный со стальной шайбой	<b>252</b>
	<b>GT O2</b> Винт самосверлящий для крепления стальных листов внахлест	<b>252</b>
	<b>GTXFO 2</b> Винт самосверл. для крепления стальных листов внахлест, нерж. сталь	<b>253</b>
	<b>GT 3</b> Винт самосверлящий для крепления к стальным профилям	<b>254</b>
	<b>GT 5</b> Винт самосверлящий для крепления к стальным профилям	<b>255</b>
	<b>GT 5FH</b> Винт самосверлящий с прессшайбой для крепления стальных листов	<b>256</b>
	<b>GT 6</b> Винт самосверлящий для крепления к стальным профилям	<b>256</b>
	<b>GT 8</b> Винт самосверлящий для крепления к стальным профилям	<b>257</b>
	<b>GT 12</b> Винт самосверлящий для крепления к стальным профилям	<b>258</b>
	<b>GTX 12</b> Винт самосверлящий для крепления к стальным профилям, нерж. сталь	<b>259</b>
	<b>GTRW</b> Винт самонарезающий для крепления стальных листов	<b>259</b>
	<b>GT 6SP</b> Винт самосверлящий для крепления сэндвич-панелей	<b>261</b>
	<b>GT 12 SP</b> Винт самосверлящий для крепления сэндвич-панелей	<b>262</b>
	<b>GTX 12 SP</b> Винт самосверлящий для крепления сэндвич-панелей, нерж. сталь	<b>263</b>
	<b>GTR 16 SP</b> Винт самосверлящий для крепления сэндвич-панелей	<b>264</b>
	<b>GTR 25 SP</b> Винт самосверлящий для крепления сэндвич-панелей	<b>265</b>
	<b>GTR W SP</b> Винт самонарезающий для крепления сэндвич-панелей	<b>265</b>



## Крепление кровельной черепицы

Описание	Чертеж	Мин. толщина соединяемых материалов T <sub>min</sub> , мм	Макс. толщина соединяемых материалов T <sub>max</sub> , мм	Покрытие/материал		
				Dura.zinc	gRey.coat	Нерж. сталь A2
Соединение металлической черепицы внахлест		2 x 0,5	2 x 1,0	GTF02P	–	GTXFO2 <sup>1)</sup>
Крепление металлической черепицы к дереву		1 x 0,5	2 x 1,0	GT F2, GTFP	–	GTXF2 <sup>1)</sup>
Крепление алюминиевой черепицы к дереву		1 x 0,5	2 x 1,0	–	–	GTZF2 <sup>1)</sup>

<sup>1)</sup> Поставляется по спецзаказу.

## Крепление стальных листов к легким металлическим конструкциям и дереву, соединение листов внахлест

Описание	Чертеж	Мин. толщина соединяемых материалов T <sub>min</sub> , мм	Макс. толщина соединяемых материалов T <sub>max</sub> , мм	Покрытие/материал		
				Dura.zinc	gRey.coat	Нерж. сталь A2
Соединение стальных листов внахлест		2 x 0,50	2 x 1,0	GT 02	GTR 02	–
		2 x 0,75	2 x 1,25	GT 03FH <sup>1)</sup>	–	–
Крепление стальных листов к легким металлическим конструкциям и дереву		2 x 0,63	2 x 1,5	GTA <sup>1)</sup>	–	–

<sup>1)</sup> Поставляется по спецзаказу.

## Крепление стальных листов к несущим металлическим конструкциям

Описание	Чертеж	Минимальная толщина основы T <sub>min</sub> , мм	Максимальная толщина основы T <sub>max</sub> , мм	Покрытие/материал		
				Dura.zinc	gRey.coat	Нерж. сталь A2
Крепление стальных листов к несущим металлическим конструкциям		1,0	3,0	–	GTS STAR	–
		1,0	3,0	GT 3	GTR 3	GTX 3
		1,5	5,0	GT 5	GTR 5	GTX 5
		1,5	5,0	GT 5FH	–	–
		2,5	6,0	GT 6	–	–
		2,0	8,0	GT 8	GTR 8	–
		4,0	12,0	GT 12	GTR 12	GTX 12
		4,0	12,0	GT 12FH	–	–
		5,0	16,0	–	GTR 16	–

## Крепление сэндвич-панелей

Описание	Чертеж	Минимальная толщина основы $T_{min}$ , мм	Максимальная толщина основы $T_{max}$ , мм	Покрытие / материал		
				Dura.zinc	gRey.coat	Нерж. сталь A2
Крепление сэндвич-панелей к несущим металлическим конструкциям		1,0	6,0	GT 6SP	GTR 6SP	GTX 6SP
		3,0	12,0	GT 12SP	GTR 12SP	GTX 12SP
		4,0	16,0	–	GTR 16SP	–
Крепление сэндвич-панелей к бетону		60	–	–	GTRWSP	–
Крепление сэндвич-панелей к дереву		30	–	–	GTRWSP	–

## Крепление стальных листов к бетону и дереву

Описание	Чертеж	Мин. толщина прикрепляемого материала $T_{min}$ , мм	Макс. толщина прикрепляемого материала $T_{max}$ , мм	Покрытие / материал		
				Dura.zinc	gRey.coat	Нерж. сталь A2
Крепление стальных листов к бетону		0,63	2,0	–	GTRW, GTRW FH <sup>1)</sup>	–
Крепление стальных листов к дереву		0,63	2,0	–	GTRW, GTRW FH <sup>1)</sup>	–

<sup>1)</sup> Не является частью каталога.

## Крепление металлических листов к алюминиевым конструкциям

Описание	Чертеж	Минимальная толщина основы $T_{min}$ , мм	Максимальная толщина основы $T_{max}$ , мм	Покрытие / материал		
				Dura.zinc	gRey.coat	Нерж. сталь A2
Крепление алюминиевых листов к алюминиевым конструкциям		1,0	3,0	–	–	GTX 3AL <sup>1)</sup>
Крепление систем фасадного остекления к алюминиевым конструкциям		1,5	5,0	–	–	GTZ 5 AGF <sup>1)</sup>

<sup>1)</sup> Поставляется по спецзаказу.

**Расчетные нагрузки на срез и вырыв,  
винты для крепления сэндвич-панелей  
GT6SP Z19 5,5/6,3×L и GTR6SP A19 5,5/6,3×L**

Толщина прикрепляемого материала (сталь S235-EN10025), мм	Толщина материала основания (сталь S280GD-EN10346), мм						
	1,00	1,50	2,00	2,50	3,00	4,00	≥ 5,00
	Срез $V_{R,k}$ кН						
0,50	1,40	1,40	1,40	1,40	1,40	1,40	1,40
0,55	1,40	1,40	1,40	1,40	1,40	1,40	1,40
0,63	1,60	1,60	1,60	1,60	1,60	1,60	1,60
0,75	2,10	2,10	2,10	2,10	2,10	2,10	2,10
0,88	2,10	2,10	2,10	2,10	2,10	2,10	2,10
1,00	2,10	2,10	2,10	2,10	2,10	2,10	2,10
Вырыв $N_{R,k}$ кН							
0,50	1,10	1,93	3,45	3,45	3,45	3,45	3,45
0,55	1,10	1,93	3,45	3,45	3,45	3,45	3,45
0,63	1,10	1,93	3,45	3,45	3,45	3,45	3,45
0,75	1,10	1,93	3,45	3,45	3,45	3,45	3,45
0,88	1,10	1,93	3,45	3,45	3,45	3,45	3,45
1,00	1,10	1,93	3,45	3,45	3,45	3,45	3,45

**Расчетные нагрузки на срез и вырыв,  
винты для крепления сэндвич-панелей  
GTR12SP A19 5,5/6,3×L**

Толщина прикрепляемого материала (сталь S235-EN10025), мм	Толщина материала основания (сталь S280GD-EN10346), мм						
	3,00	4,00	5,00	6,00	8,00	10,00	≥ 11,00
	Срез $V_{R,k}$ кН						
0,50	1,40	1,40	1,40	1,40	1,40	1,40	1,40
0,55	1,40	1,40	1,40	1,40	1,40	1,40	1,40
0,63	1,60	1,60	1,60	1,60	1,60	1,60	1,60
0,75	2,10	2,10	2,10	2,10	2,10	2,10	2,10
0,88	2,10	2,10	2,10	2,10	2,10	2,10	2,10
1,00	2,10	2,10	2,10	2,10	2,10	2,10	2,10
Вырыв $N_{R,k}$ кН							
0,50	3,67	3,67	3,67	3,67	3,67	3,67	3,67
0,55	3,67	3,67	3,67	3,67	3,67	3,67	3,67
0,63	4,11	4,11	4,11	4,11	4,11	4,11	4,11
0,75	5,28	5,28	5,28	5,28	5,28	5,28	5,28
0,88	5,28	5,28	5,28	5,28	5,28	5,28	5,28
1,00	5,28	5,28	5,28	5,28	5,28	5,28	5,28

**Расчетные нагрузки на срез и вырыв,  
винты для крепления сэндвич-панелей  
GTX6SP S19 5,5/6,3×L**

Толщина прикрепляемого материала (сталь S235-EN10025), мм	Толщина материала основания (сталь S280GD-EN10346), мм						
	1,00	1,50	2,00	2,50	3,00	4,00	≥ 5,00
	Срез $V_{R,k}$ кН						
0,50	1,40	1,40	1,40	1,40	1,40	1,40	1,40
0,55	1,40	1,40	1,40	1,40	1,40	1,40	1,40
0,63	1,60	1,60	1,60	1,60	1,60	1,60	1,60
0,75	2,10	2,10	2,10	2,10	2,10	2,10	2,10
0,88	2,10	2,10	2,10	2,10	2,10	2,10	2,10
1,00	2,10	2,10	2,10	2,10	2,10	2,10	2,10
Вырыв $N_{R,k}$ кН							
0,50	1,04	1,92	2,56	2,56	2,56	3,06	3,06
0,55	1,04	1,92	2,56	2,56	2,56	3,06	3,06
0,63	1,04	1,92	2,56	2,56	2,56	3,86	3,86
0,75	1,04	1,92	2,56	2,56	2,56	5,39	5,39
0,88	1,04	1,92	2,56	2,56	2,56	5,39	5,39
1,00	1,04	1,92	2,56	2,56	2,56	5,39	5,39

**Расчетные нагрузки на срез и вырыв,  
винты для крепления сэндвич-панелей  
GTX12SP S19 5,5/6,3×L**

Толщина прикрепляемого материала (сталь S235-EN10025), мм	Толщина материала основания (сталь S280GD-EN10346), мм						
	4,00	5,00	6,00	8,00	10,00	12,00	≥ 14,00
	Срез $V_{R,k}$ кН						
0,50	1,29	1,29	1,29	1,29	1,29	1,29	1,29
0,55	1,29	1,29	1,29	1,29	1,29	1,29	1,29
0,63	2,35	2,35	2,35	2,35	2,35	2,35	2,35
0,75	2,50	2,50	2,50	2,50	2,50	2,50	2,50
0,88	2,50	2,50	2,50	2,50	2,50	2,50	2,50
1,00	2,50	2,50	2,50	2,50	2,50	2,50	2,50
Вырыв $N_{R,k}$ кН							
0,50	3,06	3,06	3,06	3,06	3,06	3,06	3,06
0,55	3,06	3,06	3,06	3,06	3,06	3,06	3,06
0,63	3,86	3,86	3,86	3,86	3,86	3,86	3,86
0,75	5,39	5,39	5,39	5,39	5,39	5,39	5,39
0,88	5,39	5,39	5,39	5,39	5,39	5,39	5,39
1,00	5,39	5,39	5,39	5,39	5,39	5,39	5,39

**Расчетные нагрузки на срез и вырыв,  
винты для крепления сэндвич-панелей  
GT12SP Z19 5,5/6,3×L**

Толщина прикрепляемого материала (сталь S235-EN10025), мм	Толщина материала основания (сталь S280GD-EN10346), мм						
	3,00	4,00	5,00	6,00	8,00	10,00	≥ 11,00
	Срез $V_{R,k}$ кН						
0,50	1,40	1,40	1,40	1,40	1,40	1,40	1,40
0,55	1,40	1,40	1,40	1,40	1,40	1,40	1,40
0,63	1,60	1,60	1,60	1,60	1,60	1,60	1,60
0,75	2,10	2,10	2,10	2,10	2,10	2,10	2,10
0,88	2,10	2,10	2,10	2,10	2,10	2,10	2,10
1,00	2,10	2,10	2,10	2,10	2,10	2,10	2,10
Вырыв $N_{R,k}$ кН							
0,50	3,65	3,65	3,65	3,65	3,65	3,65	3,65
0,55	3,65	3,65	3,65	3,65	3,65	3,65	3,65
0,63	4,60	4,60	4,60	4,60	4,60	4,60	4,60
0,75	5,45	5,45	5,45	5,45	5,45	5,45	5,45
0,88	5,45	5,45	5,45	5,45	5,45	5,45	5,45
1,00	5,45	5,45	5,45	5,45	5,45	5,45	5,45

**Расчетные нагрузки на срез и вырыв,  
винты для крепления сэндвич-панелей  
GTR16SP A19 5,5/6,3×L**

Толщина прикрепляемого материала (сталь S235-EN10025), мм	Толщина материала основания (сталь S280GD-EN10346), мм						
	4,00	5,00	6,00	8,00	10,00	12,00	≥ 14,00
	Срез $V_{R,k}$ кН						
0,50	1,29	1,29	1,29	1,29	1,29	1,29	1,29
0,55	1,29	1,29	1,29	1,29	1,29	1,29	1,29
0,63	2,35	2,35	2,35	2,35	2,35	2,35	2,35
0,75	2,50	2,50	2,50	2,50	2,50	2,50	2,50
0,88	2,50	2,50	2,50	2,50	2,50	2,50	2,50
1,00	2,50	2,50	2,50	2,50	2,50	2,50	2,50
Вырыв $N_{R,k}$ кН							
0,50	3,65	3,65	3,65	3,65	3,65	3,65	3,65
0,55	3,65	3,65	3,65	3,65	3,65	3,65	3,65
0,63	4,60	4,60	4,60	4,60	4,60	4,60	4,60
0,75	5,45	5,45	5,45	5,45	5,45	5,45	5,45
0,88	5,45	5,45	5,45	5,45	5,45	5,45	5,45
1,00	5,45	5,45	5,45	5,45	5,45	5,45	5,45

**Расчетные нагрузки на срез и вырыв,  
винты самосверлящие  
GT3 Z14 4,8×L и GTR3 A14 4,8×L**

Толщина приклеиваемого материала (сталь S280GD-EN10346), мм	Толщина материала основания (сталь S280GD-EN10346), мм				
	1,00	1,25	1,50	2,00	3,00
	Срез $V_{R,k}$ кН				
0,50	1,08	1,08	1,08	1,08	–
0,55	1,08	1,08	1,08	1,08	–
0,63	1,38	1,38	1,38	1,38	–
0,75	2,11	2,11	2,11	2,11	–
0,88	2,29	2,29	2,29	2,29	–
1,00	2,59	2,59	2,59	2,59	–
1,13	2,59	2,59	2,59	–	–
1,25	2,59	2,74	2,74	–	–
1,50	2,59	2,74	3,41	–	–
1,75	2,59	2,74	–	–	–
2,00	2,59	–	–	–	–
Вырыв $N_{R,k}$ кН					
0,50	0,97	1,43	1,69	2,19	–
0,55	0,97	1,43	1,69	2,19	–
0,63	0,97	1,43	1,69	2,76	–
0,75	0,97	1,43	1,69	2,76	–
0,88	0,97	1,43	1,69	2,76	–
1,00	0,97	1,43	1,69	2,76	–
1,13	0,97	1,43	1,69	–	–
1,25	0,97	1,43	1,69	–	–
1,50	0,97	1,43	1,69	–	–
1,75	0,97	1,43	–	–	–
2,00	0,97	–	–	–	–

**Расчетные нагрузки на срез и вырыв,  
винты самосверлящие  
GT12 Z16 5,5×L и GTR12 A16 5,5×L**

Толщина приклеиваемого материала (сталь S235-EN10025), мм	Толщина материала основания (сталь S280GD-EN10346), мм				
	4,00	5,00	6,00	8,00	≥10,00
	Срез $V_{R,k}$ кН				
0,50	1,34	1,34	1,34	1,34	1,34
0,55	1,34	1,34	1,34	1,34	1,34
0,63	1,46	1,46	1,46	1,46	1,46
0,75	1,93	1,93	1,93	1,93	1,93
0,88	2,35	2,35	2,35	2,35	2,35
1,00	2,82	2,82	2,82	2,82	2,82
1,13	2,82	2,82	2,82	2,82	2,82
1,25	2,82	2,82	2,82	2,82	2,82
1,50	2,82	2,82	2,82	2,82	2,82
1,75	2,82	2,82	2,82	2,82	2,82
2,00	2,82	2,82	2,82	2,82	2,82
Вырыв $N_{R,k}$ кН					
0,50	3,16	3,16	3,16	3,16	3,16
0,55	3,16	3,16	3,16	3,16	3,16
0,63	3,63	3,63	3,63	3,63	3,63
0,75	4,17	4,17	4,17	4,17	4,17
0,88	4,18	4,18	4,18	4,18	4,18
1,00	4,75	4,75	4,75	4,75	4,75
1,13	4,75	4,75	4,75	4,75	4,75
1,25	4,75	4,75	4,75	4,75	4,75
1,50	4,75	4,75	4,75	4,75	4,75
1,75	4,75	4,75	4,75	4,75	4,75
2,00	4,75	4,75	4,75	4,75	4,75

**Расчетные нагрузки на срез и вырыв,  
винты самосверлящие  
GT5 Z14 5,5×L и GTR5 A14 5,5×L**

Толщина приклеиваемого материала (сталь S280GD-EN10346), мм	Толщина материала основания (сталь S280GD-EN10346), мм				
	1,50	2,00	3,00	4,00	5,00
	Срез $V_{R,k}$ кН				
0,50	1,25	1,25	1,25	1,25	–
0,55	1,25	1,25	1,25	1,25	–
0,63	1,18	1,18	1,18	1,18	–
0,75	1,70	1,70	1,70	1,70	–
0,88	2,07	2,07	2,07	2,07	–
1,00	2,32	2,32	2,32	2,32	–
1,13	2,32	2,32	2,32	–	–
1,25	3,41	3,41	3,41	–	–
1,50	3,41	3,41	3,41	–	–
1,75	3,41	3,41	3,41	–	–
2,00	3,41	3,41	3,41	–	–
Вырыв $N_{R,k}$ кН					
0,50	1,78	2,55	2,63	2,63	–
0,55	1,78	2,55	2,63	2,63	–
0,63	1,78	2,55	3,59	3,59	–
0,75	1,78	2,55	4,13	4,13	–
0,88	1,78	2,55	4,13	4,13	–
1,00	1,78	2,55	4,71	4,71	–
1,13	1,78	2,55	4,71	–	–
1,25	1,78	2,55	4,71	–	–
1,50	1,78	2,55	4,71	–	–
1,75	1,78	2,55	4,71	–	–
2,00	1,78	2,55	4,71	–	–

**Расчетные нагрузки на срез и вырыв,  
винты самосверлящие  
GTR16 A16 6,3×L**

Толщина приклеиваемого материала (сталь S235-EN10025), мм	Толщина материала основания (сталь S280GD-EN10346), мм				
	5,00	6,00	8,00	10,00	≥12,00
	Срез $V_{R,k}$ кН				
0,50	1,42	1,42	1,42	1,42	1,42
0,55	1,42	1,42	1,42	1,42	1,42
0,63	1,54	1,54	1,54	1,54	1,54
0,75	2,10	2,10	2,10	2,10	2,10
0,88	2,49	2,49	2,49	2,49	2,49
1,00	3,00	3,00	3,00	3,00	3,00
1,13	3,00	3,00	3,00	3,00	3,00
1,25	3,00	3,00	3,00	3,00	3,00
1,50	3,00	3,00	3,00	3,00	3,00
1,75	3,00	3,00	3,00	3,00	3,00
2,00	3,00	3,00	3,00	3,00	3,00
Вырыв $N_{R,k}$ кН					
0,50	2,53	2,53	3,31	3,31	3,31
0,55	2,53	2,53	3,31	3,31	3,31
0,63	2,53	2,53	3,74	3,74	3,74
0,75	2,53	2,53	4,85	4,85	4,85
0,88	2,53	2,53	5,50	5,50	5,50
1,00	2,53	2,53	6,37	6,37	6,37
1,13	2,53	2,53	6,37	6,37	6,37
1,25	2,53	2,53	6,37	6,37	6,37
1,50	2,53	2,53	6,37	6,37	6,37
1,75	2,53	2,53	6,37	6,37	6,37
2,00	2,53	2,53	6,37	6,37	6,37



# SD 02P

## Винт для крепления стальных листов внахлест

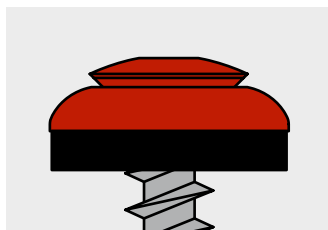

**Порошковая покраска 50 мкр** работает как антикоррозионная защита, а так же идеально соответствует цвету поверхности, содержит УФ-стабилизаторы.

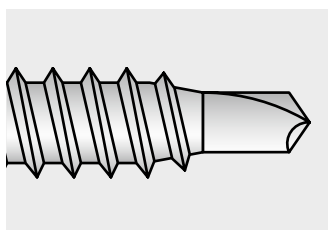

**Редуцированное сверло** позволяет осуществлять правильное и надежное соединение тонких стальных листов между собой.

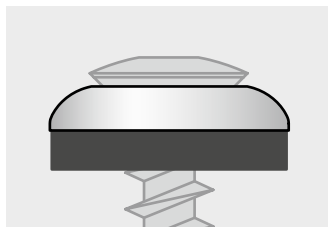

**Специально разработанная шайба** исключительная защита от протечек.

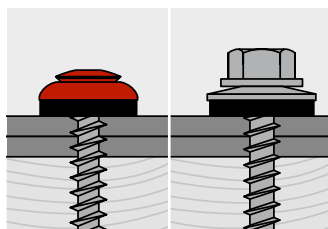

**Эстетичный внешний вид**  
Более законченный внешний вид по сравнению с классическим исполнением.





## SDO2P Вит самосверлящий для крепления стальных листов внахлест



### Свойства

- Самосверлящий винт из закаленной углеродистой стали, с редуцированным сверлом и плоской головкой
- Алюминиевая шайба с EPDM прокладкой
- Специально разработанное редуцированное сверло
- Максимальная способность сверления: 2 × 1,0 мм
- Рекомендуемая скорость вращения инструмента 1800 об/мин, момент затягивания 3 Нм
- Возможность окраски в цвета по шкале RAL

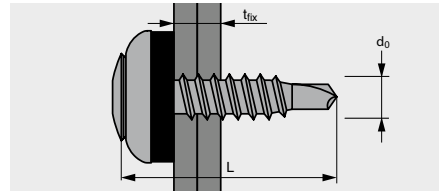

### Применение

Предназначен для крепления между собой тонких металлических листов внахлест.

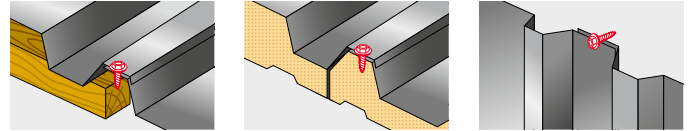

Артикул	Диаметр винта $d_0$ , мм	Длина винта $L$ , мм	Полезная длина $t_{fix}$ , мм	Насадка	Количество в упаковке, шт.
P14020AMS	4,8	20	7	T20	250

### SDO2P Вит самосверлящий с шайбой и прокладкой EPDM



## SDF Вит самосверлящий кровельный



### Свойства

- Самосверлящий винт из закаленной углеродистой стали, с редуцированным сверлом и шестигранной головкой
- Стальная (оцинкованная) шайба с EPDM прокладкой
- Специально разработанное редуцированное сверло
- Максимальная способность сверления: 2 × 1,0 мм
- Рекомендуемая скорость вращения инструмента 1800 об/мин, момент затягивания 3 Нм
- Возможность окраски в цвета по шкале RAL

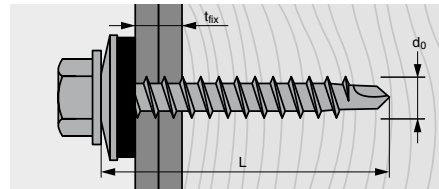

### Применение

Предназначен для крепления стальных листов к деревянным конструкциям.

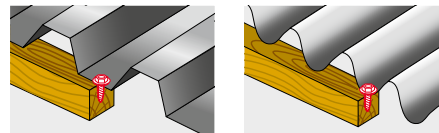

Артикул	Диаметр винта $d_0$ , мм	Длина винта $L$ , мм	Полезная длина $t_{fix}$ , мм	Размер под ключ	Количество в упаковке, шт.
P14028AM/250	4,8	28	5	SW8	250
P14035AM/250	4,8	35	12	SW8	250
P14050AM/100	4,8	50	27	SW8	100
P14070AM/100	4,8	70	47	SW8	100

### SDF Вит самосверлящий кровельный с шайбой и прокладкой EPDM



# SD 02F

## Винт остроконечный

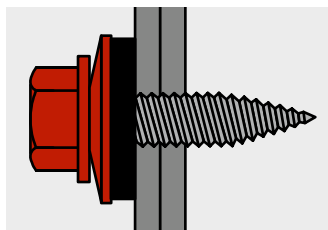

**Самый быстрый.**  
Самый качественный.  
Самый надежный.

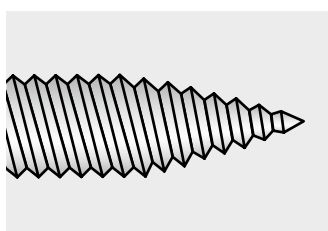

**Острый наконечник**  
позволяет быстро найти точку  
засверливания не царапая  
поверхность. Монтаж без  
образования стружки.

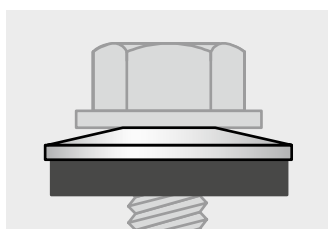

**Алюминиевая шайба**  
Максимальное сопротивление  
коррозии. Высококачественный  
EPDM устойчив к УФ  
и атмосферному воздействию.

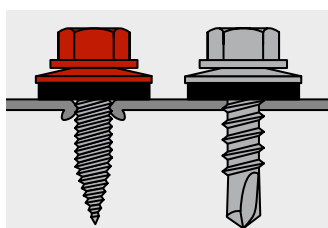

**Максимальное надежное  
крепление**  
Выгибая все слои увеличивает  
площадь соприкосновения  
с резьбой.



## SD02F Витн остроконечный для крепления стальных листов внахлест



### Свойства

- Самосверлящий винт из закаленной углеродистой стали, с шестигранной головкой
- Специально разработанный остроконечный (игловидный) наконечник
- Не царапает поверхность, быстро находит точку засверливания
- Не образует металлическую стружку в момент сверления
- Наилучший показатель по креплению тонколистовых стальных листов между собой
- Максимально быстрый монтаж
- Алюминиевая шайба с EPDM прокладкой
- Максимальная способность сверления: 2 × 0,85 мм
- Рекомендуемая скорость вращения инструмента 1800 об/мин, момент затягивания 3 Нм
- Возможность окраски в цвета по шкале RAL

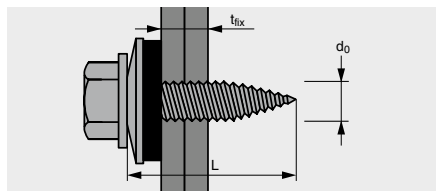

### Применение

Предназначен для крепления между собой тонких металлических листов внахлест.

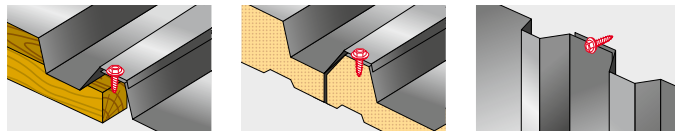

fasty  
PROFESSIONAL  
ФПС

Артикул	Диаметр винта d <sub>0</sub> , мм	Длина винта L, мм	Полезная длина t <sub>по</sub> , мм	Размер под ключ	Количество в упаковке, шт.
P150480190AM	4,8	20	6	SW8	250

### SD02F Витн остроконечный с шайбой и прокладкой EPDM



## SD02 Витн самосверлящий для крепления стальных листов внахлест



### Свойства

- Самосверлящий винт из закаленной углеродистой стали, с мелкой резьбой и шестигранной головкой
- Алюминиевая шайба с герметизирующей прокладкой из EPDM
- Специально разработанный редуцированный самосверлящий наконечник
- Максимальная способность сверления: 2 × 1,0 мм
- Рекомендуемая скорость вращения инструмента 1800 об/мин, момент затягивания 3 Нм
- Дополнительная антикоррозионная защита покрытием MagniSilver. Выдерживает тест 1000 часов в соляном тумане. Срок службы не менее 50 лет. Исключает контактную коррозию
- Возможность окраски в цвета по шкале RAL

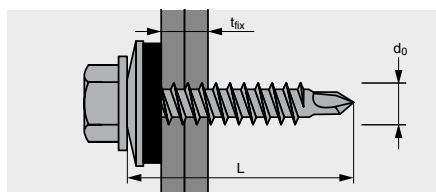

### Применение

Предназначен для крепления между собой тонких металлических листов внахлест.

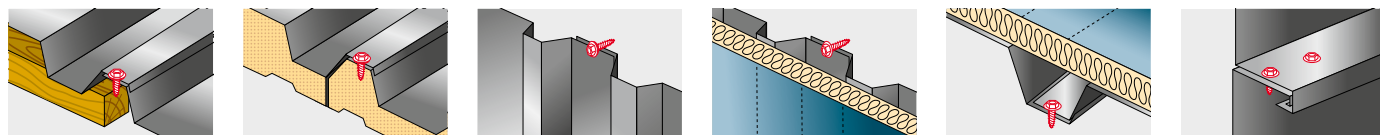

fasty  
PROFESSIONAL  
ФПС

Артикул	Диаметр винта d <sub>0</sub> , мм	Длина винта L, мм	Полезная длина t <sub>по</sub> , мм	Размер под ключ	Количество в упаковке, шт.
P15048203AMS	4,8	20	10	SW8	500

### SD02 Витн самосверлящий без шайбы



Артикул	Диаметр винта d <sub>0</sub> , мм	Длина винта L, мм	Полезная длина t <sub>по</sub> , мм	Размер под ключ	Количество в упаковке, шт.
P15048200AMS	4,8	20	7	SW8	250

### SD02 Витн самосверлящий с шайбой и прокладкой EPDM



## SD3 Винт самосверлящий для крепления к стальным профилям



### Свойства

- Самосверлящий винт из закаленной углеродистой стали, с мелкой резьбой и шестигранной головкой, укороченное сверло
- Алюминиевая шайба с герметизирующей прокладкой из EPDM
- Специально разработанный самосверлящий наконечник
- Максимальная способность сверления: 3,0 мм
- Минимальная толщина основы: 0,75 мм
- Рекомендуемая скорость вращения инструмента 1800 об/мин, момент затягивания 3 Нм
- Дополнительная антикоррозионная защита покрытием MagniSilver. Выдерживает тест 1000 часов в соляном тумане. Срок службы не менее 50 лет. Исключает контактную коррозию
- Возможность окраски в цвета по шкале RAL

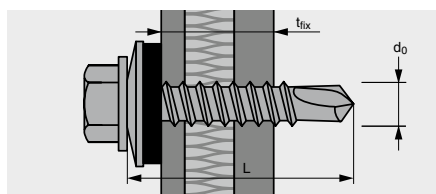

### Применение

Предназначен для крепления стальных листов к легким металлическим конструкциям.

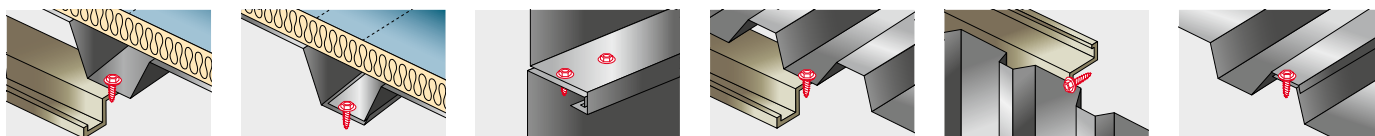

Артикул	Диаметр винта d <sub>0</sub> , мм	Длина винта L, мм	Полезная длина t <sub>по</sub> , мм	Размер под ключ	Количество в упаковке, шт.
P25948163AMS	4,8	16	6	SW8	500
P15048193AMS	4,8	19	10	SW8	1000
P150213AMS	4,8	22	13	SW8	1000
P15048253AMS	4,8	25	15	SW8	500

### SD3 Винт самосверлящий без шайбы



Артикул	Диаметр винта d <sub>0</sub> , мм	Длина винта L, мм	Полезная длина t <sub>по</sub> , мм	Размер под ключ	Количество в упаковке, шт.
P25948160AMS	4,8	16	3	SW8	250
P25948190AMS	4,8	19	7	SW8	250
P25948250AMS	4,8	25	13	SW8	250
P2594320AMS	4,8	32	20	SW8	250
P2594350AMS	4,8	35	23	SW8	250

### SD3 Винт самосверлящий с шайбой и прокладкой EPDM



## SD3 Винт самосверлящий для крепления к стальным профилям



### Свойства

- Самосверлящий винт из закаленной углеродистой стали, с мелкой резьбой и шестигранной головкой
- Специально разработанный самосверлящий наконечник
- Максимальная способность сверления: 3,0 мм
- Минимальная толщина основы: 0,75 мм
- Рекомендуемая скорость вращения инструмента 1800 об/мин, момент затягивания 3 Нм
- Дополнительная антикоррозионная защита покрытием MagniSilver. Выдерживает тест 1000 часов в соляном тумане. Срок службы не менее 50 лет. Исключает контактную коррозию
- Возможность окраски в цвета по шкале RAL

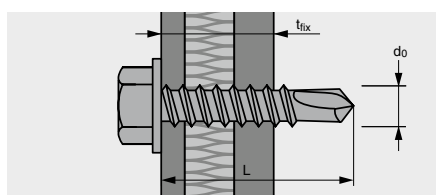

### Применение

Предназначен для крепления стальных листов к легким металлическим конструкциям.

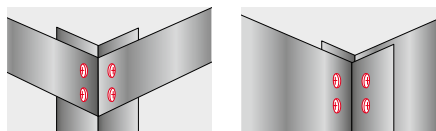

Артикул	Диаметр винта d <sub>0</sub> , мм	Длина винта L, мм	Полезная длина t <sub>по</sub> , мм	Размер под ключ	Количество в упаковке, шт.
P149173AM	4,2	19	10	SW6	500

### SD3 Винт самосверлящий без шайбы







## Свойства

- Самосверлящий винт из закаленной углеродистой стали, с шестигранной плоской головкой
- Специально разработанный самосверлящий наконечник
- Максимальная способность сверления: 3,0 мм
- Минимальная толщина основы: 0,75 мм
- Рекомендуемая скорость вращения инструмента 1800 об/мин, момент затягивания 3 Нм
- Дополнительная антикоррозионная защита покрытием MagniSilver. Выдерживает тест 1000 часов в соляном тумане. Срок службы не менее 50 лет. Исключает контактную коррозию
- Бита SW6
- Возможность окраски в цвета по шкале RAL

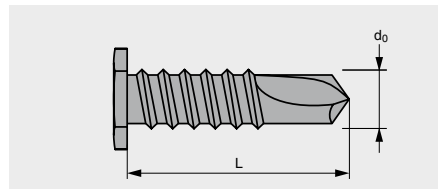

## Применение

Предназначен для крепления стальных профилей, отделочных материалов, нащельников. Финишное крепление.

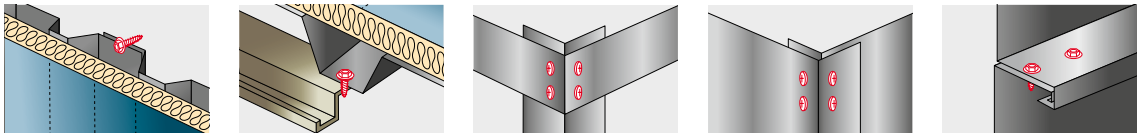

Артикул	Диаметр винта $d_0$ , мм	Длина винта L, мм	Размер под ключ	Количество в упаковке, шт.
P150153SOAMS	4,8	16	SW6	1000

## SD STAR Винт самосверлящий с плоской головкой



## SD5 Винт самосверлящий для крепления к стальным профилям

### Свойства

- Самосверлящий винт из закаленной углеродистой стали, с мелкой резьбой и шестигранной головкой
- Алюминиевая шайба с герметизирующей прокладкой из EPDM
- Специально разработанный самосверлящий наконечник
- Максимальная способность сверления: 5,0 мм
- Минимальная толщина основы: 1,5 мм
- Рекомендуемая скорость вращения инструмента 1500 об/мин, момент затягивания 5 Нм
- Дополнительная антикоррозионная защита покрытием MagniSilver. Выдерживает тест 1000 часов в соляном тумане. Срок службы не менее 50 лет. Исключает контактную коррозию
- Возможность окраски в цвета по шкале RAL

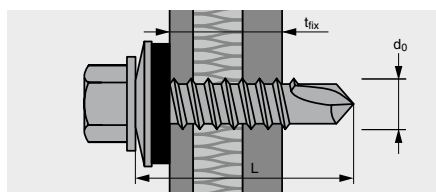
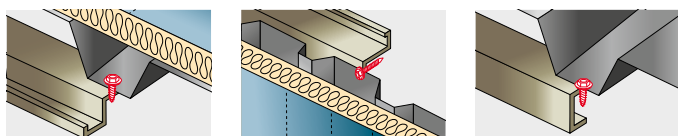

### Применение

Предназначен для крепления стальных листов к металлическим конструкциям толщиной 1,5–5,0 мм.

Артикул	Диаметр винта $d_0$ , мм	Длина винта L, мм	Полезная длина $t_{fix}$ , мм	Размер под ключ	Количество в упаковке, шт.
P15055193AMS	5,5	19	7	SW8	500
P15055253AMS	5,5	25	13	SW8	500
P15055323AMS	5,5	32	20	SW8	500
P150383AMS	5,5	38	26	SW8	500
P150503AMS	5,5	50	38	SW8	250

### SD5 Винт самосверлящий без шайбы



Артикул	Диаметр винта $d_0$ , мм	Длина винта L, мм	Полезная длина $t_{fix}$ , мм	Размер под ключ	Количество в упаковке, шт.
P15055190AMS	5,5	19	4	SW8	250
P15055250AMS	5,5	25	10	SW8	250
P15055320AMS	5,5	32	17	SW8	250
P15055380AMS	5,5	38	23	SW8	250
P150500AMS	5,5	50	35	SW8	250
P150600AMS	5,5	60	45	SW8	100
P150700AMS	5,5	70	55	SW8	100

### SD5 Винт самосверлящий с шайбой и прокладкой EPDM



## SD5 FH Винт самосверлящий с прессшайбой для крепления стальных листов

### Свойства

- Самосверлящий винт из закаленной углеродистой стали, с мелкой резьбой и шестигранной головкой
- Специально разработанный самосверлящий наконечник
- Максимальная способность сверления: 5,0 мм
- Минимальная толщина основы: 1,5 мм
- Рекомендуемая скорость вращения инструмента 1500 об/мин, момент затягивания 5 Нм
- Дополнительная антикоррозионная защита покрытием MagniSilver. Выдерживает тест 1000 часов в соляном тумане. Срок службы не менее 50 лет. Исключает контактную коррозию
- Возможность окраски в цвета по шкале RAL

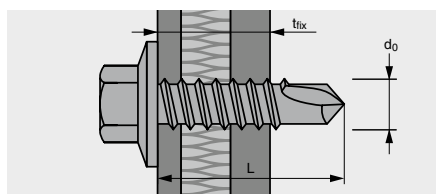
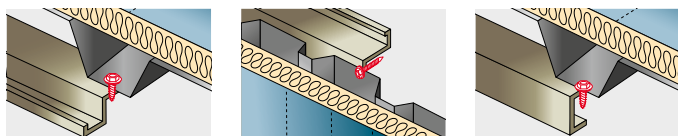

### Применение

Предназначен для крепления стальных листов к металлическим конструкциям толщиной 1,5–5,0 мм.

Артикул	Диаметр винта $d_0$ , мм	Длина винта L, мм	Полезная длина $t_{fix}$ , мм	Размер под ключ	Количество в упаковке, шт.
P15019FH3AMS	5,5	19	4	SW8	500
P15025FH3AMS	5,5	25	10	SW8	500

### SD5 FH Винт самосверлящий с прессшайбой





## SD6 Винт самосверлящий для крепления к стальным профилям



### Свойства

- Самосверлящий винт из закаленной углеродистой стали, с мелкой резьбой и шестигранной головкой
- Алюминиевая шайба с герметизирующей прокладкой из EPDM
- Специально разработанный самосверлящий наконечник
- Максимальная способность сверления: 6,0 мм
- Минимальная толщина основы: 2,5 мм
- Рекомендуемая скорость вращения инструмента 1500 об/мин, момент затягивания 6 Нм
- Дополнительная антикоррозионная защита покрытием MagniSilver. Выдерживает тест 1000 часов в соляном тумане. Срок службы не менее 50 лет. Исключает контактную коррозию
- Возможность окраски в цвета по шкале RAL

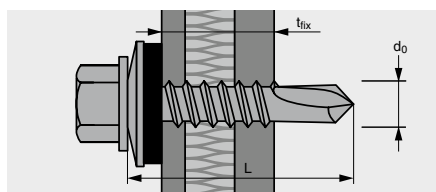

### Применение

Предназначен для крепления стальных листов к металлическим конструкциям толщиной 2,5–6,0 мм.

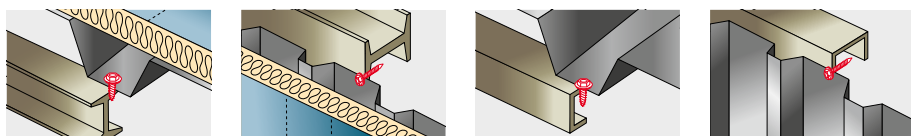

Артикул	Диаметр винта $d_o$ , мм	Длина винта $L$ , мм	Полезная длина $t_{fix}$ , мм	Размер под ключ	Количество в упаковке, шт.
P150203AMS	6,3	19	6	SW10	500
P150223AMS	6,3	22	10	SW10	500
P150263AMS	6,3	25	12	SW10	500
P150333AMS	6,3	32	19	SW10	250

### SD6 Винт самосверлящий без шайбы



Артикул	Диаметр винта $d_o$ , мм	Длина винта $L$ , мм	Полезная длина $t_{fix}$ , мм	Размер под ключ	Количество в упаковке, шт.
P150200AMS	6,3	19	3	SW10	250
P150261AMS	6,3	25	9	SW10	250
P150330AMS	6,3	32	16	SW10	250
P150390AMS	6,3	38	22	SW10	250
P150520AMS	6,3	50	34	SW10	100

### SD6 Винт самосверлящий с шайбой и прокладкой EPDM



# SD 8 Винт самосверлящий для крепления к стальным профилям



## Свойства

- Самосверлящий винт из закаленной углеродистой стали, с мелкой резьбой и шестигранной головкой
- Алюминиевая шайба с герметизирующей прокладкой из EPDM
- Специально разработанный самосверлящий наконечник
- Максимальная способность сверления: 8,0 мм
- Минимальная толщина основы: 2,0 мм
- Рекомендуемая скорость вращения инструмента 1500 об/мин, момент затягивания 5 Нм
- Дополнительная антикоррозионная защита покрытием MagniSilver. Выдерживает тест 1000 часов в соляном тумане. Срок службы не менее 50 лет. Исключает контактную коррозию
- Возможность окраски в цвета по шкале RAL

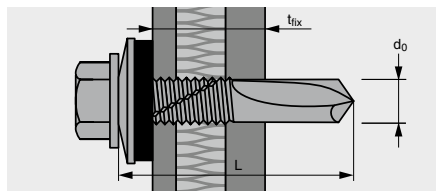

## Применение

Предназначен для крепления стальных листов к металлическим конструкциям толщиной 2,0–8,0 мм.

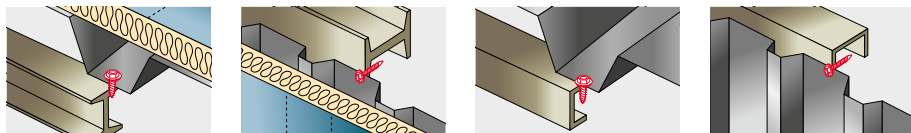

Артикул	Диаметр винта d <sub>0</sub> , мм	Длина винта L, мм	Полезная длина t <sub>fix</sub> , мм	Размер под ключ	Количество в упаковке, шт.
P15055243AMS	5,5	24	9	SW8	500

## SD 8 Винт самосверлящий без шайбы



Артикул	Диаметр винта d <sub>0</sub> , мм	Длина винта L, мм	Полезная длина t <sub>fix</sub> , мм	Размер под ключ	Количество в упаковке, шт.
P15055240AMS	5,5	24	6	SW8	250

## SD 8 Винт самосверлящий с шайбой и прокладкой EPDM



## SD 12 Винт самосверлящий для крепления к стальным профилям

### Свойства

- Самосверлящий винт из закаленной углеродистой стали, с мелкой резьбой и шестигранной головкой
- Алюминиевая шайба с герметизирующей прокладкой из EPDM
- Специально разработанный самосверлящий наконечник
- Максимальная способность сверления: 15,0 мм
- Минимальная толщина основы: 3,0 мм
- Рекомендуемая скорость вращения инструмента 1500 об/мин, момент затягивания 5 Нм
- Дополнительная антикоррозионная защита покрытием MagniSilver. Выдерживает тест 1000 часов в соляном тумане. Срок службы не менее 50 лет. Исключает контактную коррозию
- Возможность окраски в цвета по шкале RAL

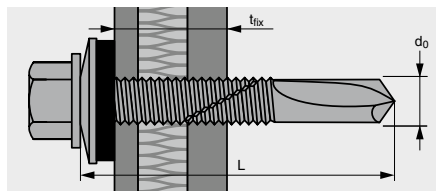
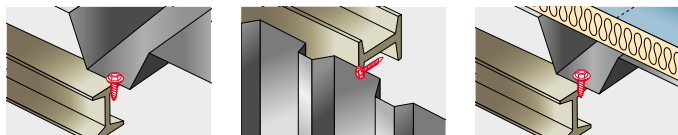

### Применение

Предназначен для крепления стальных листов к металлическим конструкциям толщиной 3,0–15,0 мм.

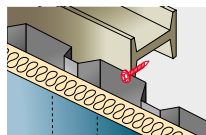

Артикул	Диаметр винта d <sub>0</sub> , мм	Длина винта L, мм	Полезная длина t <sub>fix</sub> , мм	Размер под ключ	Количество в упаковке, шт.
P15055353AMS	5,5	35	13	SW8	250
P15055513AMS	5,5	51	29	SW8	250

### SD 12 Винт самосверлящий без шайбы



Артикул	Диаметр винта d <sub>0</sub> , мм	Длина винта L, мм	Полезная длина t <sub>fix</sub> , мм	Размер под ключ	Количество в упаковке, шт.
P15055350AMS	5,5	35	10	SW8	250
P15055510AMS	5,5	51	25	SW8	100
P15067AMS	5,5	67	37	SW8	100

### SD 12 Винт самосверлящий с шайбой и прокладкой EPDM



## SD 12FH Винт самосверлящий с прессшайбой для крепления стальных листов

### Свойства

- Самосверлящий винт из закаленной углеродистой стали, с мелкой резьбой и шестигранной головкой
- Специально разработанный самосверлящий наконечник
- Максимальная способность сверления: 15,0 мм
- Минимальная толщина основы: 3,0 мм
- Рекомендуемая скорость вращения инструмента 1500 об/мин, момент затягивания 5 Нм
- Дополнительная антикоррозионная защита покрытием MagniSilver. Выдерживает тест 1000 часов в соляном тумане. Срок службы не менее 50 лет. Исключает контактную коррозию
- Возможность окраски в цвета по шкале RAL

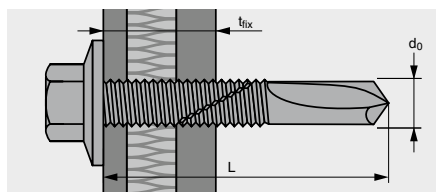

### Применение

Предназначен для крепления стальных листов к металлическим конструкциям толщиной 3,0–15,0 мм.

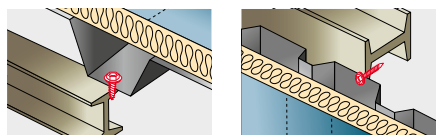

Артикул	Диаметр винта d <sub>0</sub> , мм	Длина винта L, мм	Полезная длина t <sub>fix</sub> , мм	Размер под ключ	Количество в упаковке, шт.
P15055351AMS	5,5	35	13	SW8	500

### SD 12FH Винт самосверлящий с прессшайбой



## SD 16 Винт самосверлящий для крепления к стальным профилям

### Свойства

- Самосверлящий винт из закаленной углеродистой стали, с мелкой резьбой и шестигранной головкой
- Алюминиевая шайба с герметизирующей прокладкой из EPDM
- Специально разработанный самосверлящий наконечник
- Максимальная способность сверления: 18,0 мм
- Минимальная толщина основы: 5,0 мм
- Рекомендуемая скорость вращения инструмента 1300 об/мин, момент затягивания 7 Нм
- Дополнительная антикоррозионная защита покрытием MagniSilver. Выдерживает тест 1000 часов в соляном тумане. Срок службы не менее 50 лет. Исключает контактную коррозию
- Возможность окраски в цвета по шкале RAL

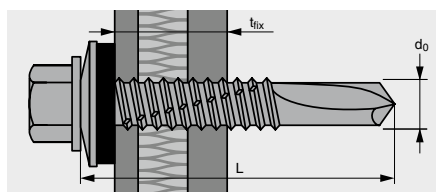
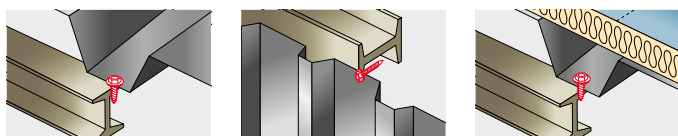

### Применение

Предназначен для крепления стальных листов к металлическим конструкциям толщиной 5,0–18,0 мм.

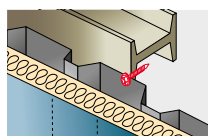

Артикул	Диаметр винта $d_0$ , мм	Длина винта L, мм	Полезная длина $t_{fix}$ , мм	Размер под ключ	Количество в упаковке, шт.
P157040AMS	6,3	45	19	SW8	250

### SD 16 Винт самосверлящий с шайбой и прокладкой EPDM



## SD 18 Винт самосверлящий для крепления к стальным профилям

### Свойства

- Самосверлящий винт из закаленной углеродистой стали, с мелкой резьбой и шестигранной головкой
- Алюминиевая шайба с герметизирующей прокладкой из EPDM
- Специально разработанный самосверлящий наконечник
- Максимальная способность сверления: 19,0 мм
- Минимальная толщина основы: 5,0 мм
- Рекомендуемая скорость вращения инструмента 1300 об/мин, момент затягивания 7 Нм
- Дополнительная антикоррозионная защита покрытием MagniSilver. Выдерживает тест 1000 часов в соляном тумане. Срок службы не менее 50 лет. Исключает контактную коррозию
- Возможность окраски в цвета по шкале RAL

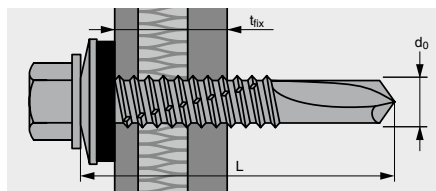
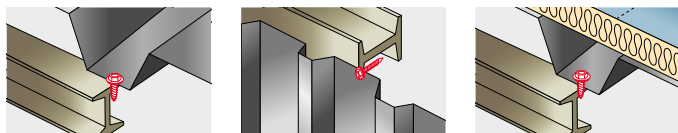

### Применение

Предназначен для крепления стальных листов к металлическим конструкциям толщиной 5,0–18,0 мм.

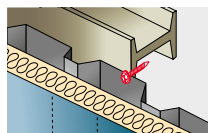

Артикул	Диаметр винта $d_0$ , мм	Длина винта L, мм	Полезная длина $t_{fix}$ , мм	Размер под ключ	Количество в упаковке, шт.
P157555AMS	5,5	50	25	SW8	100

### SD 18 Винт самосверлящий с шайбой и прокладкой EPDM





## Свойства

- Самонарезающий винт из закаленной углеродистой стали, с резьбой типа Hi-Lo и шестигранной головкой
- Алюминиевая шайба с герметизирующей прокладкой из EPDM
- Максимальная толщина без сверления: 2 × 0,75 мм
- Рекомендуемая скорость вращения инструмента 1000 об/мин, момент затягивания 5 Нм
- Минимальная глубина установки в бетон 30мм/дерево 25 мм
- Дополнительная антикоррозионная защита покрытием MagniSilver. Выдерживает тест 1000 часов в соляном тумане. Срок службы не менее 50 лет. Исключает контактную коррозию
- Возможность окраски в цвета по шкале RAL

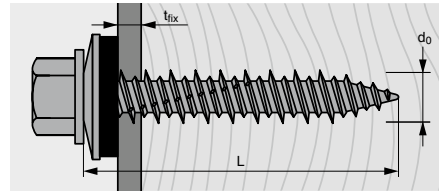

## Применение

Предназначен для крепления стальных листов к дереву или к бетону (предварительно проделать отверстие Ø5,0 мм или Ø5,5 мм при высокой прочности бетона)

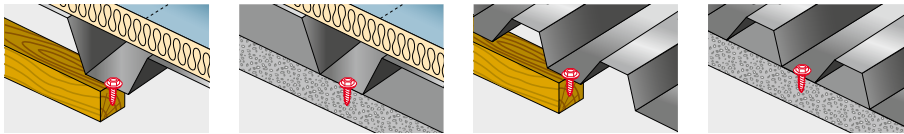

Артикул	Диаметр винта $d_0$ , мм	Длина винта $L$ , мм	Полезная длина $t_{fix}$ , мм	Размер под ключ	Количество в упаковке, шт.
P159041AMS	6,4	41	1-13	SW8	250

SD W Винт самонарезающий с шайбой и прокладкой EPDM



# SD 6 SP/SD 12 SP/ SDW SP

Винты для крепления  
сэндвич-панелей



**МИСиС исследование коррозионной  
стойкости и долговечности  
крепежных изделий**



**ФАУ «ФЦС» Техническое  
свидетельство о пригодности продукции  
для применения в строительстве**

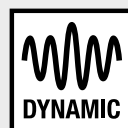

**Отчет об испытаниях в условиях  
сейсмической активности**



**Винты FASTY SD с антикоррозионным  
покрытием MagniSilver надежная  
защита от коррозии**

- высокое сопротивление солям, воде, химикатам
- устойчивость к воздействию температур до 200 °С
- высокая стойкость к агрессивным газам
- 1000 часов в камере соляного тумана
- отсутствие контактной коррозии при контакте с другими металлами
- срок службы не менее 50 лет



**Специально разработанное сверло  
у винтов SD 12/SD 12 SP**

- высококачественная сталь в сочетании с идеальной геометрией
- высокая скорость и качество сверления
- способность сверления 15 мм низколегированной стали 09Г2С





## Свойства

- Самосверлящий винт с двойной резьбой, из закаленной углеродистой стали и шестигранной головкой
- Алюминиевая шайба с герметизирующей прокладкой из EPDM
- Специально разработанный самосверлящий наконечник
- Максимальная способность сверления: 6,0 мм
- Минимальная толщина основы: 1,0 мм
- Рекомендуемая скорость вращения инструмента 1500 об/мин, момент затягивания 5 Нм
- Дополнительная антикоррозионная защита покрытием MagniSilver. Выдерживает тест 1000 часов в соляном тумане. Срок службы не менее 50 лет. Исключает контактную коррозию

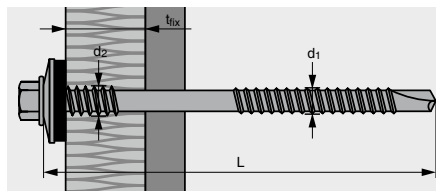

## Применение

Предназначен для крепления сэндвич-панелей к металлическим конструкциям толщиной 1,0–6,0 мм.

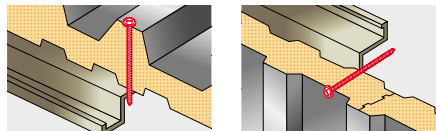

Артикул	Диаметр винта d <sub>1</sub> / d <sub>2</sub> , мм	Длина винта L, мм	Полезная длина t <sub>рез</sub> , мм	Размер под ключ	Количество в упаковке, шт.
P153065AM	5,5/6,3	65	20–40	SW8	100
P153090AM	5,5/6,3	90	35–65	SW8	100
P153110AM	5,5/6,3	110	55–85	SW8	100
P153130AM	5,5/6,3	130	75–105	SW8	100
P153150AM	5,5/6,3	150	95–125	SW8	100
P153180AM	5,5/6,3	180	125–155	SW8	100
P153210AM	5,5/6,3	210	155–185	SW8	100
P153230AM	5,5/6,3	230	155–205	SW8	100
P153275AM	5,5/6,3	275	200–250	SW8	100
P153330AM	5,5/6,3	330	255–305	SW8	100

## SD6 SP Винт самосверлящий с шайбой и прокладкой EPDM





## Свойства

- Самосверлящий винт с двойной резьбой, из закаленной углеродистой стали, с мелкой главной резьбой и шестигранной головкой
- Алюминиевая шайба с герметизирующей прокладкой из EPDM
- Специально разработанный самосверлящий наконечник
- Длина сверла не менее 16мм
- Трапецевидное расширение под головкой для лучшей герметизации
- Увеличенная высота головки
- Максимальная способность сверления: 15,0 мм
- Минимальная толщина основы: 3,0 мм
- Рекомендуемая скорость вращения инструмента 1500 об/мин, момент затягивания 5 Нм
- Дополнительная антикоррозионная защита покрытием MagniSilver. Выдерживает тест 1000 часов в соляном тумане. Срок службы не менее 50 лет. Исключает контактную коррозию
- Возможность окраски в цвета по шкале RAL

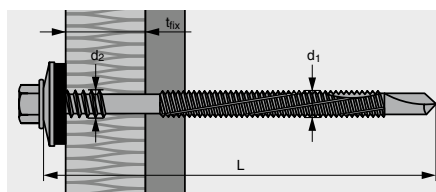

## Применение

Предназначен для крепления сэндвич-панелей к металлическим конструкциям толщиной 3,0–15,0 мм.

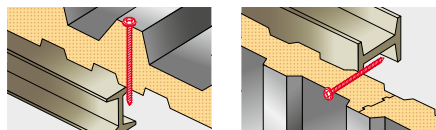

Артикул	Диаметр винта d <sub>1</sub> /d <sub>2</sub> , мм	Длина винта L, мм	Полезная длина l <sub>св</sub> , мм	Размер под ключ	Количество в упаковке, шт.
P155091AM	5,5/6,3	90	25–55	SW8	100
P155111AM	5,5/6,3	110	45–75	SW8	100
P155131AM	5,5/6,3	130	65–95	SW8	100
P155141AM	5,5/6,3	140	75–105	SW8	100
P155161AM	5,5/6,3	160	95–125	SW8	100
P155176AM	5,5/6,3	175	110–140	SW8	100
P155191AM	5,5/6,3	190	115–155	SW8	100
P155215AM	5,5/6,3	215	140–180	SW8	100
P155241AM	5,5/6,3	240	165–205	SW8	100
P155286AM	5,5/6,3	285	200–250	SW8	100
P155321AM	5,5/6,3	320	235–285	SW8	100
P155350AM	5,5/6,3	350	265–315	SW8	100

## SD 12 SP Винт самосверлящий с шайбой и прокладкой EPDM





## Свойства

- Самонарезающий винт с двойной резьбой, из закаленной углеродистой стали, с главной резьбой типа Hi-Lo и шестигранной головкой
- Алюминиевая шайба с герметизирующей прокладкой из EPDM
- Максимальная толщина без сверления: 1 × 0,75 мм
- Рекомендуемая скорость вращения инструмента 1000 об/мин, момент затягивания 5 Нм
- Минимальная глубина установки в бетон / дерево: 30 мм/25 мм
- Дополнительная антикоррозионная защита покрытием MagniSilver. Выдерживает тест 1000 часов в соляном тумане. Срок службы не менее 50 лет. Исключает контактную коррозию
- Возможность окраски в цвета по шкале RAL

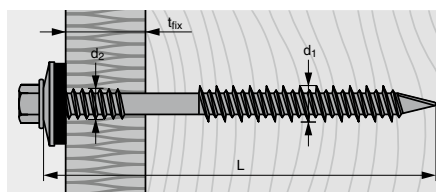

## Применение

Предназначен для крепления сэндвич-панелей к дереву или к бетону (предварительно проделать отверстие Ø5,0 мм)

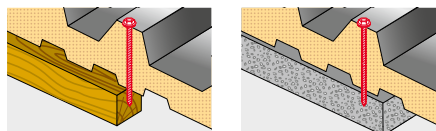

Артикул	Диаметр винта d <sub>1</sub> / d <sub>2</sub> , мм	Длина винта L, мм	Полезная длина t <sub>fix</sub> , мм	Размер под ключ	Количество в упаковке, шт.
P150100AMS	6,4/7,0	100	40–65	SW8	100
P150120AMS	6,4/7,0	120	60–85	SW8	100
P150140AMS	6,4/7,0	140	80–105	SW8	100
P150160AMS	6,4/7,0	160	100–125	SW8	100
P150190AMS	6,4/7,0	190	130–155	SW8	100
P150210AMS	6,4/7,0	210	150–175	SW8	100
P150240AMS	6,4/7,0	240	180–205	SW8	100
P150260AMS	6,4/7,0	260	200–225	SW8	100
P150310AMS	6,4/7,0	310	250–275	SW8	100

## SDW SP Винт самонарезающий с шайбой и прокладкой EPDM



## GTF2 Вит самосверлящий кровельный со стальной шайбой

### Свойства

- Самосверлящий винт из закаленной углеродистой стали, с укороченным сверлом и шестигранной головкой
- Стальная шайба с герметизирующей прокладкой из EPDM резины
- Специально разработанный самосверлящий наконечник Drill.point
- Максимальная способность сверления: 2 × 1,0 мм
- Рекомендуемая скорость вращения инструмента 1800 об/мин, момент затягивания 3 Нм
- Возможность окраски в цвета по шкале RAL

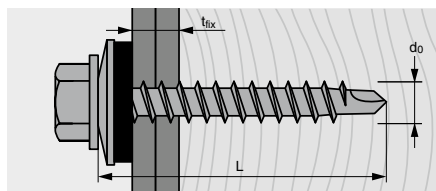

### Применение

Предназначен для крепления стальных листов к деревянным конструкциям.

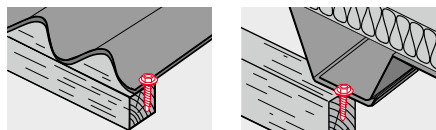

Артикул	Диаметр винта $d_0$ , мм	Длина винта L, мм	Полезная длина $t_{fix}$ , мм	Размер под ключ	Количество в упаковке, шт.
P140028OFA	4,8	28	5	SW8	250
P140035OFA	4,8	35	12	SW8	250
P140050OFA	4,8	50	27	SW8	100
P140060OFA	4,8	60	37	SW8	100
P140070OFA	4,8	70	47	SW8	100
P140080OFA	4,8	80	57	SW8	100
P140100OFA	4,8	100	77	SW8	100

### GTF2 Вит самосверлящий кровельный с шайбой Z14 и прокладкой EPDM



## GTO2 Вит самосверлящий для крепления стальных листов внахлест

### Свойства

- Самосверлящий винт из закаленной углеродистой стали, с укороченным сверлом, мелкой резьбой и шестигранной головкой
- Стальная шайба с герметизирующей прокладкой из EPDM резины
- Версия GTR02 с покрытием gRey.coat
- Специально разработанный самосверлящий наконечник Drill.point
- Максимальная способность сверления: 2 × 1,0 мм
- Рекомендуемая скорость вращения инструмента 1800 об/мин, момент затягивания 3 Нм
- Возможность окраски в цвета по шкале RAL

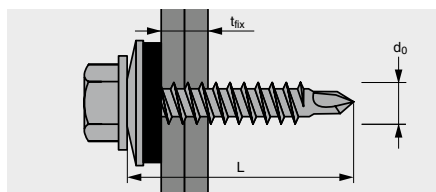

### Применение

Предназначен для крепления между собой тонких металлических листов внахлест.

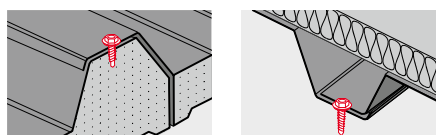

Артикул	Диаметр винта $d_0$ , мм	Длина винта L, мм	Полезная длина $t_{fix}$ , мм	Размер под ключ	Количество в упаковке, шт.
P15048203PL	4,8	20	10	SW8	500

### GTO2 Вит самосверлящий без шайбы



Артикул	Диаметр винта $d_0$ , мм	Длина винта L, мм	Полезная длина $t_{fix}$ , мм	Размер под ключ	Количество в упаковке, шт.
P15048200PL	4,8	20	7	SW8	250

### GTO2 Вит самосверлящий с шайбой Z14 и прокладкой EPDM





## Свойства

- Самосверлящий винт из нержавеющей стали, биметаллический, с редуцированным сверлом и шестигранной головкой
- Шайба из нержавеющей стали с герметизирующей прокладкой из EPDM резины
- Специально разработанный самосверлящий наконечник Drill.point
- Максимальная способность сверления: 2 × 1,0 мм
- Рекомендуемая скорость вращения инструмента 1800 об/мин, момент затягивания 3 Нм
- Возможность окраски в цвета по шкале RAL

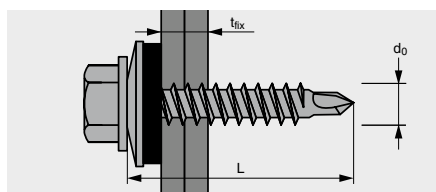

## Применение

Предназначен для крепления между собой тонких металлических листов внахлест.

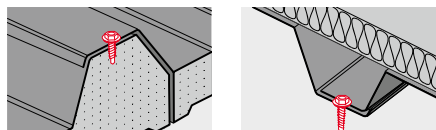

Артикул	Диаметр винта $d_0$ , мм	Длина винта $L$ , мм	Полезная длина $t_{fix}$ , мм	Размер под ключ	Количество в упаковке, шт.
P170200PL	4,8	20	7	SW8	250

**GTFX02** Винт самосверлящий из нержавеющей стали, биметаллический, с шайбой S14 и прокладкой EPDM



# GT3 Винт самосверлящий для крепления к стальным профилям



## Свойства

- Самосверлящий винт из закаленной углеродистой стали, с укороченным сверлом, мелкой резьбой и шестигранной головкой
- Стальная (GT3) и алюминиевая (GTR3) шайба с герметизирующей прокладкой из EPDM резины
- Специально разработанный самосверлящий наконечник Drill.point
- Максимальная способность сверления: 3,0 мм
- Минимальная толщина основы: 0,75 мм
- Рекомендуемая скорость вращения инструмента 1800 об/мин, момент затягивания 3 Нм
- Дополнительная антикоррозионная защита покрытием gRey.coat. Выдерживает тест 1000 часов в соляном тумане и 15 циклов теста Kesternich согласно DIN 50018 (для винта GTR3)
- Возможность окраски в цвета по шкале RAL

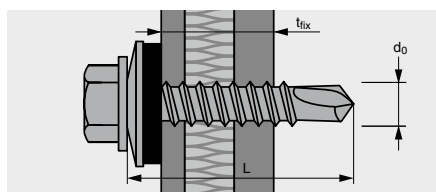

## Применение

Предназначен для крепления стальных листов к легким металлическим конструкциям.

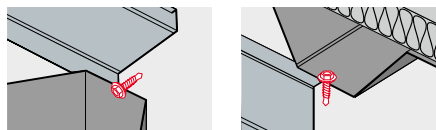

Артикул	Диаметр винта $d_0$ , мм	Длина винта $L$ , мм	Полезная длина $t_{fix}$ , мм	Размер под ключ	Количество в упаковке, шт.
P150153PL	4,8	16	6	SW8	1000
P150173PL	4,8	19	10	SW8	1000
P150213PL	4,8	22	12	SW8	1000
P150233PL	4,8	25	15	SW8	1000
P150313PL	4,8	32	22	SW8	500
P150363PL	4,8	35	25	SW8	500
P150453PL	4,8	45	35	SW8	500
P150543PL	4,8	55	45	SW8	250

## GT3 Винт самосверлящий без шайбы



Артикул	Диаметр винта $d_0$ , мм	Длина винта $L$ , мм	Полезная длина $t_{fix}$ , мм	Размер под ключ	Количество в упаковке, шт.
P2594160PL	4,8	16	3	SW8	250
P2594190PL	4,8	19	6	SW8	250
P2594220PL	4,8	22	9	SW8	250
P2594250PL	4,8	25	12	SW8	250
P2594320PL	4,8	32	19	SW8	250
P2594350PL	4,8	35	22	SW8	250
P2594450PL	4,8	45	32	SW8	250
P2594550PL	4,8	55	42	SW8	250

## GT3 Винт самосверлящий с шайбой Z14 и прокладкой EPDM



Артикул	Диаметр винта $d_0$ , мм	Длина винта $L$ , мм	Полезная длина $t_{fix}$ , мм	Размер под ключ	Количество в упаковке, шт.
P259416R0PL	4,8	16	3	SW8	250
P259419R0PL	4,8	19	6	SW8	250
P259425R0PL	4,8	25	12	SW8	250

## GTR3 Винт самосверлящий с покрытием gRey.coat, с шайбой A14 и прокладкой EPDM





# GT5 Винт самосверлящий для крепления к стальным профилям



## Свойства

- Самосверлящий винт из закаленной углеродистой стали, с мелкой резьбой и шестигранной головкой
- Стальная (GT5) и алюминиевая (GTR5) шайба с герметизирующей прокладкой из EPDM резины
- Специально разработанный самосверлящий наконечник Drill.point
- Максимальная способность сверления: 5,0 мм
- Минимальная толщина основы: 1,5 мм
- Рекомендуемая скорость вращения инструмента 1500 об/мин, момент затягивания 5 Нм
- Дополнительная антикоррозионная защита покрытием gRey.coat. Выдерживает тест 1000 часов в соляном тумане и 15 циклов теста Kesternich согласно DIN 50018 (для винта GTR5)
- Возможность окраски в цвета по шкале RAL

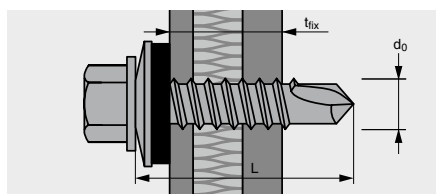

## Применение

Предназначен для крепления стальных листов к металлическим конструкциям толщиной 1,5–5,0 мм.

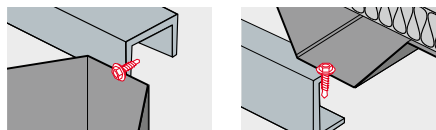

Артикул	Диаметр винта $d_p$ , мм	Длина винта $L$ , мм	Полезная длина $t_{fix}$ , мм	Размер под ключ	Количество в упаковке, шт.
P150193PL	5,5	19	7	SW8	500
P150253PL	5,5	25	13	SW8	500
P150323PL	5,5	32	20	SW8	500
P150383PL	5,5	38	26	SW8	500
P150503PL	5,5	50	38	SW8	250
P150603PL	5,5	60	48	SW8	250
P150703PL	5,5	70	58	SW8	250

## GT5 Винт самосверлящий без шайбы



Артикул	Диаметр винта $d_p$ , мм	Длина винта $L$ , мм	Полезная длина $t_{fix}$ , мм	Размер под ключ	Количество в упаковке, шт.
P150190PL	5,5	19	4	SW8	250
P150250PL	5,5	25	10	SW8	250
P150320PL	5,5	32	17	SW8	250
P150380PL	5,5	38	23	SW8	250
P150500PL	5,5	50	35	SW8	250
P150600PL	5,5	60	45	SW8	100
P150700PL	5,5	70	55	SW8	100

## GT5 Винт самосверлящий с шайбой Z16 и прокладкой EPDM



Артикул	Диаметр винта $d_p$ , мм	Длина винта $L$ , мм	Полезная длина $t_{fix}$ , мм	Размер под ключ	Количество в упаковке, шт.
P15019160PL	5,5	19	4	SW8	250
P15025160PL	5,5	25	10	SW8	250
P15032160PL	5,5	32	17	SW8	250
P15038160PL	5,5	38	23	SW8	250
P15050160PL	5,5	50	35	SW8	250
P15060160PL	5,5	60	45	SW8	100
P15070160PL	5,5	70	55	SW8	100

## GT5 Винт самосверлящий с шайбой Z14 и прокладкой EPDM



Артикул	Диаметр винта $d_p$ , мм	Длина винта $L$ , мм	Полезная длина $t_{fix}$ , мм	Размер под ключ	Количество в упаковке, шт.
P15025A14R0PL	5,5	25	10	SW8	250
P15032A14R0PL	5,5	32	17	SW8	250

## GTR5 Винт самосверлящий с покрытием gRey.coat, с шайбой A14 и прокладкой EPDM



## GT5FH Винт самосверлящий с прессшайбой для крепления стальных листов



### Свойства

- Самосверлящий винт из закаленной углеродистой стали, с мелкой резьбой, с шестигранной головкой с прессшайбой
- Специально разработанный самосверлящий наконечник Drill.point
- Максимальная способность сверления: 5,0 мм
- Минимальная толщина основы: 1,5 мм
- Рекомендуемая скорость вращения инструмента 1500 об/мин, момент затягивания 5 Нм
- Возможность окраски в цвета по шкале RAL

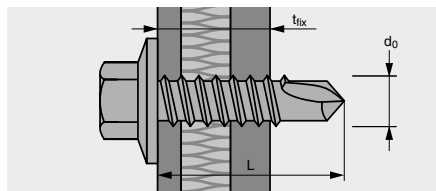

### Применение

Предназначен для крепления стальных листов к металлическим конструкциям толщиной 1,5–5,0 мм.

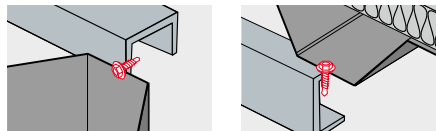

Артикул	Диаметр винта $d_0$ , мм	Длина винта L, мм	Полезная длина $t_{fix}$ , мм	Размер под ключ	Количество в упаковке, шт.
P15019FH3PL	5,5	19	4	SW8	500
P15025FH3PL	5,5	25	10	SW8	500

### GT5FH Винт самосверлящий с прессшайбой



## GT6 Винт самосверлящий для крепления к стальным профилям

### Свойства

- Самосверлящий винт из закаленной углеродистой стали, с мелкой резьбой и шестигранной головкой
- Стальная шайба с герметизирующей прокладкой из EPDM резины
- Специально разработанный самосверлящий наконечник Drill.point
- Максимальная способность сверления: 6,0 мм
- Минимальная толщина основы: 2,5 мм
- Рекомендуемая скорость вращения инструмента 1500 об/мин, момент затягивания 6 Нм
- Возможность окраски в цвета по шкале RAL

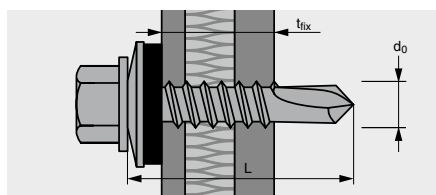

### Применение

Предназначен для крепления стальных листов к металлическим конструкциям толщиной 2,5–6,0 мм.

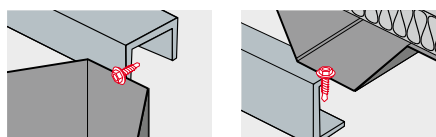

Артикул	Диаметр винта $d_0$ , мм	Длина винта L, мм	Полезная длина $t_{fix}$ , мм	Размер под ключ	Количество в упаковке, шт.
P150203PL	6,3	19	6	SW10	500
P150223PL	6,3	22	10	SW10	500
P150263PL	6,3	25	12	SW10	500
P150333PL	6,3	32	19	SW10	250
P150393PL	6,3	38	25	SW10	250
P150523PL	6,3	50	37	SW10	250

### GT6 Винт самосверлящий без шайбы



Артикул	Диаметр винта $d_0$ , мм	Длина винта L, мм	Полезная длина $t_{fix}$ , мм	Размер под ключ	Количество в упаковке, шт.
P150220PL	6,3	22	6	SW10	250
P150260PL	6,3	25	9	SW10	250
P150330PL	6,3	32	16	SW10	250
P150390PL	6,3	38	22	SW10	250
P150520PL	6,3	50	34	SW10	100

### GT6 Винт самосверлящий с шайбой Z16 и прокладкой EPDM



# GT8 Винт самосверлящий для крепления к стальным профилям



## Свойства

- Самосверлящий винт из закаленной углеродистой стали, с мелкой резьбой и шестигранной головкой
- Стальная (GT8) и алюминиевая (GTR8) шайба с герметизирующей прокладкой из EPDM резины
- Специально разработанный самосверлящий наконечник Drill.point
- Максимальная способность сверления: 8,0 мм
- Минимальная толщина основы: 2,0 мм
- Рекомендуемая скорость вращения инструмента 1500 об/мин, момент затягивания 5 Нм
- Дополнительная антикоррозионная защита покрытием gRey.coat. Выдерживает тест 1000 часов в соляном тумане и 15 циклов теста Kesternich согласно DIN 50018 (для винта GTR 8)
- Возможность окраски в цвета по шкале RAL

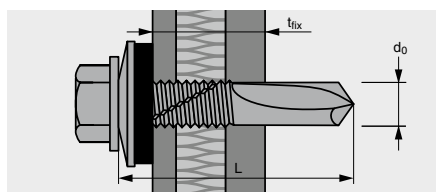

## Применение

Предназначен для крепления стальных листов к металлическим конструкциям толщиной 2,0–8,0 мм.

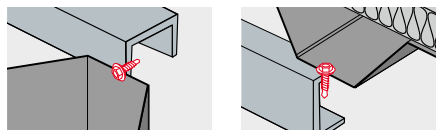

Артикул	Диаметр винта $d_0$ , мм	Длина винта L, мм	Полезная длина $t_{fix}$ , мм	Размер под ключ	Количество в упаковке, шт.
P150243PL	5,5	24	9	SW8	500

## GT8 Винт самосверлящий без шайбы



Артикул	Диаметр винта $d_0$ , мм	Длина винта L, мм	Полезная длина $t_{fix}$ , мм	Размер под ключ	Количество в упаковке, шт.
P15024R3PL	5,5	24	9	SW8	500

## GTR8 Винт самосверлящий с покрытием gRey.coat, без шайбы



Артикул	Диаметр винта $d_0$ , мм	Длина винта L, мм	Полезная длина $t_{fix}$ , мм	Размер под ключ	Количество в упаковке, шт.
P150240PL	5,5	24	6	SW8 (Z14)	250
P15024160PL	5,5	24	6	SW8 (Z16)	250

## GT8 Винт самосверлящий с шайбой Z14/Z16 и прокладкой EPDM



Артикул	Диаметр винта $d_0$ , мм	Длина винта L, мм	Полезная длина $t_{fix}$ , мм	Размер под ключ	Количество в упаковке, шт.
P15024A14R0PL	5,5	24	6	SW8	250

## GTR8 Винт самосверлящий с покрытием gRey.coat, с шайбой A14 и прокладкой EPDM



## Свойства

- Самосверляющий винт из закаленной углеродистой стали, с мелкой резьбой и шестигранной головкой
- Стальная (GT12) и алюминиевая (GTR12) шайба с герметизирующей прокладкой из EPDM резины
- Специально разработанный самосверлящий наконечник Drill.point
- Максимальная способность сверления: 12,0 мм
- Минимальная толщина основы: 4,0 мм
- Рекомендуемая скорость вращения инструмента 1500 об/мин, момент затягивания 5 Нм
- Дополнительная антикоррозионная защита покрытием gRey.coat. Выдерживает тест 1000 часов в соляном тумане и 15 циклов теста Kesternich согласно DIN 50018 (для винта GTR 12)
- Возможность окраски в цвета по шкале RAL

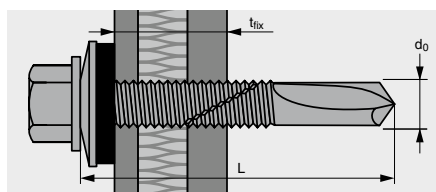

## Применение

Предназначен для крепления стальных листов к металлическим конструкциям толщиной 4,0–12,0 мм.

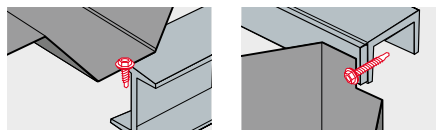

Артикул	Диаметр винта $d_0$ , мм	Длина винта $L$ , мм	Полезная длина $t_{fix}$ , мм	Размер под ключ	Количество в упаковке, шт.
P150353PL	5,5	35	13	SW8	500

## GT 12 Витн самосверлящий без шайбы



Артикул	Диаметр винта $d_0$ , мм	Длина винта $L$ , мм	Полезная длина $t_{fix}$ , мм	Размер под ключ	Количество в упаковке, шт.
P15035R3PL	5,5	35	13	SW8	500
P15051R3PL	5,5	51	29	SW8	250
P15067R3PL	5,5	67	40	SW8	250

## GTR 12 Витн самосверлящий с покрытием gRey.coat, без шайбы



Артикул	Диаметр винта $d_0$ , мм	Длина винта $L$ , мм	Полезная длина $t_{fix}$ , мм	Размер под ключ	Количество в упаковке, шт.
P150350PL	5,5	35	10	SW8	250
P150510PL	5,5	51	25	SW8	100
P150670PL	5,5	67	37	SW8	100

## GT 12 Витн самосверлящий с шайбой Z14 и прокладкой EPDM



Артикул	Диаметр винта $d_0$ , мм	Длина винта $L$ , мм	Полезная длина $t_{fix}$ , мм	Размер под ключ	Количество в упаковке, шт.
P15035A16R0PL	5,5	35	10	SW8	250

## GT 12 Витн самосверлящий с шайбой Z16 и прокладкой EPDM



Артикул	Диаметр винта $d_0$ , мм	Длина винта $L$ , мм	Полезная длина $t_{fix}$ , мм	Размер под ключ	Количество в упаковке, шт.
P15035A14R0PL	5,5	35	10	SW8	250
P15051A14R0PL	5,5	51	25	SW8	100
P15067A14R0PL	5,5	67	37	SW8	100

## GTR 12 Витн самосверлящий с покрытием gRey.coat, с шайбой A14 и прокладкой EPDM



## GTX 12 Вит самосверлящий для крепления к стальным профилям, нерж. сталь



### Свойства

- Самосверлящий винт из нержавеющей стали, биметаллический, с мелкой резьбой и шестигранной головкой
- Шайба из нержавеющей стали с герметизирующей прокладкой из EPDM резины
- Специально разработанный самосверлящий наконечник Drill.point
- Максимальная способность сверления: 12,0 мм
- Минимальная толщина основы: 4,0 мм
- Рекомендуемая скорость вращения инструмента 1300 об/мин, момент затягивания 5 Нм
- Возможность окраски в цвета по шкале RAL

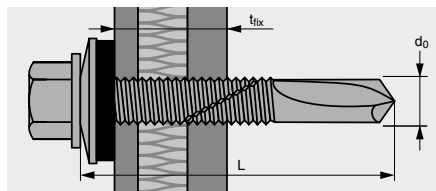

### Применение

Предназначен для крепления стальных листов к металлическим конструкциям толщиной 4,0–12,0 мм.

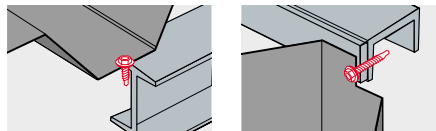

Артикул	Диаметр винта $d_0$ , мм	Длина винта L, мм	Полезная длина $t_{fix}$ , мм	Размер под ключ	Количество в упаковке, шт.
P170403PL	5,5	40	9	SW8	250

**GTX 12** Вит самосверлящий из нержавеющей стали, биметаллический, без шайбы



Артикул	Диаметр винта $d_0$ , мм	Длина винта L, мм	Полезная длина $t_{fix}$ , мм	Размер под ключ	Количество в упаковке, шт.
P170400PL	5,5	40	6	SW8	250

**GTX 12** Вит самосверлящий из нержавеющей стали, биметаллический, с шайбой S14 и прокладкой EPDM



## GTR W Вит самонарезающий для крепления стальных листов



### Свойства

- Самонарезающий винт из закаленной углеродистой стали, с резьбой типа Hi-Lo и шестигранной головкой
- Алюминиевая шайба с герметизирующей прокладкой из EPDM резины
- Максимальная толщина без сверления: 2 x 0,75 мм
- Рекомендуемая скорость вращения инструмента 1000 об/мин, момент затягивания 5 Нм
- Минимальная глубина установки в бетон/дерево 30 мм
- Дополнительная антикоррозионная защита покрытием gRey.coat. Выдерживает тест 1000 часов в соляном тумане и 15 циклов теста Kesternich согласно DIN 50018
- Возможность окраски в цвета по шкале RAL

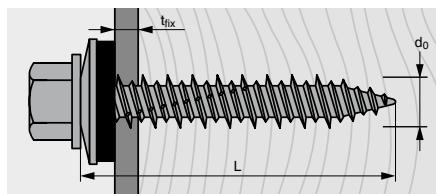

Предназначен для крепления стальных листов к материалам:  
 - дерево  
 - бетон (предварительно проделать отверстие  $\varnothing 5,0$  мм или  $\varnothing 5,5$  мм при высокой прочности бетона)

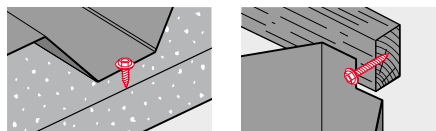

Виты самосверлящие, метизы

Артикул	Диаметр винта $d_0$ , мм	Длина винта L, мм	Полезная длина $t_{fix}$ , мм	Размер под ключ	Количество в упаковке, шт.
P159041A16R0PL	6,4	41	7	SW8	250
P159057A16R0PL	6,4	57	23	SW8	250

**GTR W** Вит самонарезающий с покрытием gRey.coat, с шайбой A16 и прокладкой EPDM





# GT/GTR/GTX SP

Винты для крепления сэндвич-панелей



- Сертификат института строительной техники, участника Европейской организации технического регулирования EOTA.
- Техническое свидетельство о пригодности продукции для применения в строительстве ФАУ «ФЦС».
- Отчет об испытаниях в условиях сейсмической активности.



## Винты GTR SP с керамическим покрытием gRey.coat

Надежная защита от коррозии с сохранением отличных сверлящих свойств.

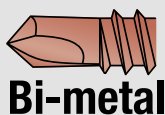

## Винты GTX SP из нержавеющей стали, биметаллические

Для применения в агрессивных коррозионных средах C4 и C5 по EN-ISO-12944.2.

## Тройная защита от коррозии gRey.coat

Специальное тройное керамическое покрытие защищает крепежные элементы от агрессивных воздействий окружающей среды.

### Несколько слоев покрытия:

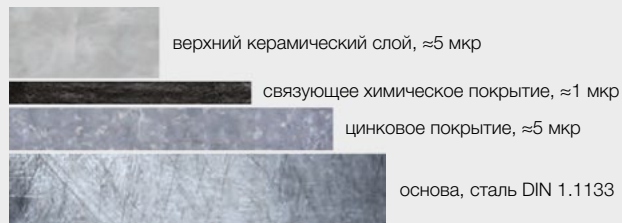

### Специальные свойства покрытия gRey.coat:

- очень высокое сопротивление солям, воде, химикатам
- устойчивость к воздействию температур до 200 °C
- самая высокая стойкость к агрессивным газам
- стойкость 1000 часов в камере соляного тумана
- отсутствие коррозии при контакте с другими металлами

## Винты GTX и GTX SP из нержавеющей стали

Самосверлящие и самонарезающие винты GTX и GTX SP производятся биметаллические.

Сверлящий элемент выполнен из углеродистой стали, а сам винт и головка винта изготовлены из нержавеющей стали.

Эти крепежные элементы аккредитованы Национальным институтом гигиены для их использования в пищевой промышленности.

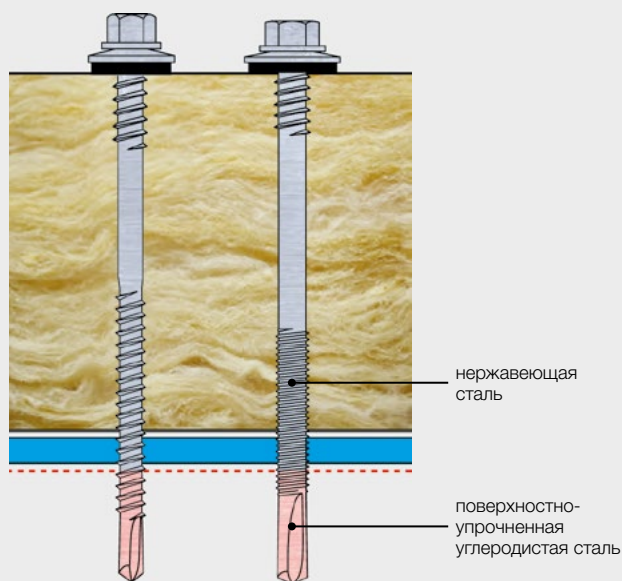





## Свойства

- Самосверлящий винт с двойной резьбой, из закаленной углеродистой стали, с мелкой главной резьбой и шестигранной головкой
- Стальная (GT6SP) и алюминиевая (GTR6SP) шайба с герметизирующей прокладкой из EPDM резины
- Специально разработанный самосверлящий наконечник Drill.point
- Максимальная способность сверления: 6,0 мм
- Минимальная толщина основы: 2,0 мм
- Рекомендуемая скорость вращения инструмента 1500 об/мин, момент затягивания 5 Нм
- Дополнительная антикоррозионная защита покрытием gRey.coat. Выдерживает тест 1000 часов в соляном тумане и 15 циклов теста Kesternich согласно DIN 50018 (для винта GTR 6 SP)
- Отчет об испытаниях для применения в условиях сейсмической активности до 9 баллов
- Возможность окраски в цвета по шкале RAL

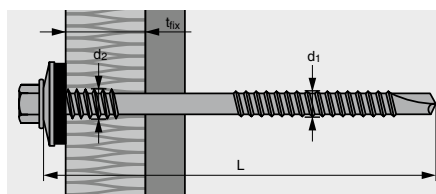

## Применение

Предназначен для крепления сэндвич-панелей к металлическим конструкциям толщиной 2,0–6,0 мм.

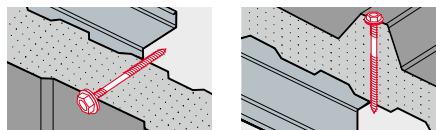

Артикул	Диаметр винта d <sub>1</sub> / d <sub>2</sub> , мм	Длина винта L, мм	Полезная длина t <sub>fix</sub> , мм	Размер под ключ	Количество в упаковке, шт.
P1530900PL	5,5/6,3	90	35–65	SW8	100
P1531100PL	5,5/6,3	110	55–85	SW8	100
P1531250PL	5,5/6,3	125	70–100	SW8	100
P1531500PL	5,5/6,3	150	95–125	SW8	100
P1531750PL	5,5/6,3	175	120–150	SW8	100
P1532000PL	5,5/6,3	200	145–175	SW8	100
P1532300PL	5,5/6,3	230	155–205	SW8	100
P1532750PL	5,5/6,3	275	200–250	SW8	100

**GT6SP** Винт самосверлящий со стальной шайбой Z19 и прокладкой EPDM



Артикул	Диаметр винта d <sub>1</sub> / d <sub>2</sub> , мм	Длина винта L, мм	Полезная длина t <sub>fix</sub> , мм	Размер под ключ	Количество в упаковке, шт.
P153065R0PL	5,5/6,3	65	20–40	SW8	100
P153090R0PL	5,5/6,3	90	35–65	SW8	100
P153110R0PL	5,5/6,3	110	55–85	SW8	100
P153125R0PL	5,5/6,3	125	70–100	SW8	100
P153150R0PL	5,5/6,3	150	95–125	SW8	100
P153175R0PL	5,5/6,3	175	120–150	SW8	100
P153200R0PL	5,5/6,3	200	145–175	SW8	100
P153230R0PL	5,5/6,3	230	155–205	SW8	100
P153275R0PL	5,5/6,3	275	200–250	SW8	100
P153320R0PL	5,5/6,3	320	245–295	SW8	100

**GTR6SP** Винт самосверлящий с покрытием gRey.coat, с алюминиевой шайбой A19 и прокладкой EPDM





## Свойства

- Самосверлящий винт с двойной резьбой, из закаленной углеродистой стали, с мелкой главной резьбой и шестигранной головкой
- Стальная (GT12SP) и алюминиевая (GTR12SP) шайба с герметизирующей прокладкой из EPDM резины
- Специально разработанный самосверлящий наконечник Drill.point
- Максимальная способность сверления: 12,0 мм
- Минимальная толщина основы: 3,0 мм
- Рекомендуемая скорость вращения инструмента 1500 об/мин, момент затягивания 5 Нм
- Дополнительная антикоррозионная защита покрытием gRey.coat. Выдерживает тест 1000 часов в соляном тумане и 15 циклов теста Kesternich согласно DIN 50018 (для винта GTR 12 SP)
- Отчет об испытаниях для применения в условиях сейсмической активности до 9 баллов
- Возможность окраски в цвета по шкале RAL

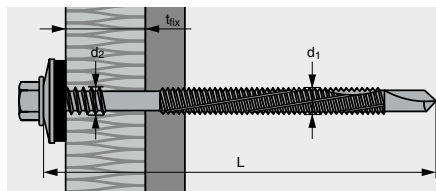

## Применение

Предназначен для крепления сэндвич-панелей к металлическим конструкциям толщиной 3,0–12,0 мм.

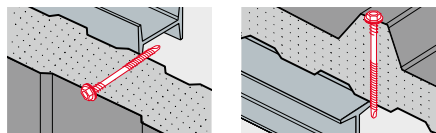

Артикул	Диаметр винта d <sub>1</sub> / d <sub>2</sub> , мм	Длина винта L, мм	Полезная длина t <sub>рез</sub> , мм	Размер под ключ	Количество в упаковке, шт.
P1550700PL	5,5/6,3	70	25–35	SW8	100
P1550900PL	5,5/6,3	90	25–55	SW8	100
P1551100PL	5,5/6,3	110	45–75	SW8	100
P1551300PL	5,5/6,3	130	65–95	SW8	100
P1551400PL	5,5/6,3	140	75–105	SW8	100
P1551500PL	5,5/6,3	150	85–115	SW8	100
P1551600PL	5,5/6,3	160	95–125	SW8	100
P1551750PL	5,5/6,3	175	110–140	SW8	100
P1551850PL	5,5/6,3	185	110–150	SW8	100
P1552000PL	5,5/6,3	200	125–165	SW8	100
P1552300PL	5,5/6,3	230	155–195	SW8	100
P1552850PL	5,5/6,3	285	200–250	SW8	100

## GT 12 SP Вит самосверлящий со стальной шайбой Z19 и прокладкой EPDM



Артикул	Диаметр винта d <sub>1</sub> / d <sub>2</sub> , мм	Длина винта L, мм	Полезная длина t <sub>рез</sub> , мм	Размер под ключ	Количество в упаковке, шт.
P155070R0PL	5,5/6,3	70	25–35	SW8	100
P155090R0PL	5,5/6,3	90	25–55	SW8	100
P155110R0PL	5,5/6,3	110	45–75	SW8	100
P155130R0PL	5,5/6,3	130	65–95	SW8	100
P155140R0PL	5,5/6,3	140	75–105	SW8	100
P155150R0PL	5,5/6,3	150	85–115	SW8	100
P155160R0PL	5,5/6,3	160	95–125	SW8	100
P155175R0PL	5,5/6,3	175	110–140	SW8	100
P155185R0PL	5,5/6,3	185	110–150	SW8	100
P155190R0PL	5,5/6,3	190	115–155	SW8	100
P155200R0PL	5,5/6,3	200	125–165	SW8	100
P155230R0PL	5,5/6,3	230	155–195	SW8	100
P155240R0PL	5,5/6,3	240	165–205	SW8	100
P155285R0PL	5,5/6,3	285	200–250	SW8	100
P155330R0PL	5,5/6,3	330	245–295	SW8	100

## GTR 12 SP Вит самосверлящий с покрытием gRey.coat, с алюминиевой шайбой A19 и прокладкой EPDM





## Свойства

- Самосверлящий винт с двойной резьбой, из нержавеющей стали, биметаллический, с мелкой главной резьбой и шестигранной головкой
- Шайба из нержавеющей стали с герметизирующей прокладкой из EPDM резины
- Специально разработанный самосверлящий наконечник Drill.point
- Максимальная способность сверления: 12,0 мм
- Минимальная толщина основы: 3,0 мм
- Рекомендуемая скорость вращения инструмента 1200 об/мин, момент затягивания 5 Нм
- Возможность окраски в цвета по шкале RAL

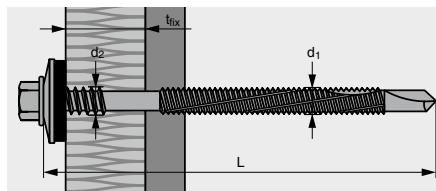

## Применение

Предназначен для крепления сэндвич-панелей к металлическим конструкциям толщиной 3,0–12,0 мм.

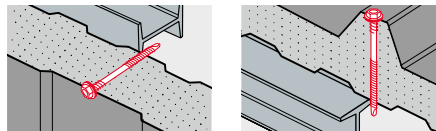

Артикул	Диаметр винта d <sub>1</sub> / d <sub>2</sub> , мм	Длина винта L, мм	Полезная длина t <sub>fix</sub> , мм	Размер под ключ	Количество в упаковке, шт.
P1750950PL	5,5/6,3	95	35–65	SW8	100
P1751250PL	5,5/6,3	125	65–90	SW8	100
P1751500PL	5,5/6,3	150	90–115	SW8	100
P1751750PL	5,5/6,3	175	115–140	SW8	100
P1751850PL	5,5/6,3	185	125–150	SW8	100
P1752100PL	5,5/6,3	210	150–175	SW8	100
P1752350PL	5,5/6,3	235	175–200	SW8	100
P1752500PL	5,5/6,3	250	190–215	SW8	100
P1752750PL	5,5/6,3	275	215–240	SW8	100

**GTX 12SP** Винт самосверлящий из нержавеющей стали, биметаллический, с шайбой S19 и прокладкой EPDM



## GTR 16SP Винт самосверлящий для крепления сэндвич-панелей



### Свойства

- Самосверлящий винт с двойной резьбой, из закаленной углеродистой стали, с мелкой главной резьбой и шестигранной головкой
- Алюминиевая шайба с герметизирующей прокладкой из EPDM резины
- Специально разработанный самосверлящий наконечник Drill.point
- Максимальная способность сверления: 16,0 мм
- Минимальная толщина основы: 4,0 мм
- Рекомендуемая скорость вращения инструмента 1200 об/мин, момент затягивания 6 Нм
- Дополнительная антикоррозионная защита покрытием gRey.coat. Выдерживает тест 1000 часов в соляном тумане и 15 циклов теста Kesternich согласно DIN 50018
- Отчет об испытаниях для применения в условиях сейсмической активности до 9 баллов
- Возможность окраски в цвета по шкале RAL

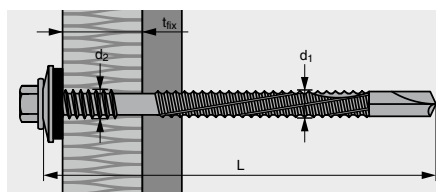

### Применение

Предназначен для крепления сэндвич-панелей к металлическим конструкциям толщиной 4,0–16,0 мм.

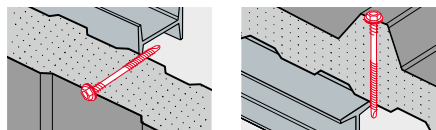

Артикул	Диаметр винта d <sub>1</sub> / d <sub>2</sub> , мм	Длина винта L, мм	Полезная длина t <sub>fix</sub> , мм	Размер под ключ	Количество в упаковке, шт.
P157085R0PL	6,3/7,0	85	35–45	SW8	100
P157105R0PL	6,3/7,0	105	55–65	SW8	100
P157125R0PL	6,3/7,0	125	50–85	SW8	100
P157135R0PL	6,3/7,0	135	60–95	SW8	100
P157155R0PL	6,3/7,0	155	65–110	SW8	100
P157160R0PL	6,3/7,0	160	70–115	SW8	100
P157180R0PL	6,3/7,0	180	90–140	SW8	100
P157190R0PL	6,3/7,0	190	100–150	SW8	100
P157215R0PL	6,3/7,0	215	125–175	SW8	100
P157250R0PL	6,3/7,0	250	160–210	SW8	100
P157280R0PL	6,3/7,0	280	190–240	SW8	100
P157315R0PL	6,3/7,0	315	225–275	SW8	100

**GTR 16SP** Винт самосверлящий с покрытием gRey.coat, с алюминиевой шайбой A19 и прокладкой EPDM



## GTR 25 SP Винт самосверлящий для крепления сэндвич-панелей

### Свойства

- Самосверлящий винт с двойной резьбой, из закаленной углеродистой стали, с мелкой главной резьбой и шестигранной головкой
- Алюминиевая шайба с герметизирующей прокладкой из EPDM резины
- Специально разработанный самосверлящий наконечник Drill.point
- Максимальная способность сверления: 25,0 мм
- Минимальная толщина основы: 4,0 мм
- Рекомендуемая скорость вращения инструмента 1200 об/мин, момент затягивания 6 Нм
- Дополнительная антикоррозионная защита покрытием gRey.coat. Выдерживает тест 1000 часов в соляном тумане и 15 циклов теста Kesternich согласно DIN 50018
- Отчет об испытаниях для применения в условиях сейсмической активности до 9 баллов
- Возможность окраски в цвета по шкале RAL

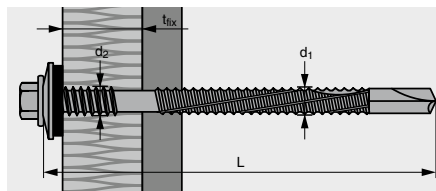

### Применение

Предназначен для крепления сэндвич-панелей к металлическим конструкциям толщиной 4,0–25,0 мм.

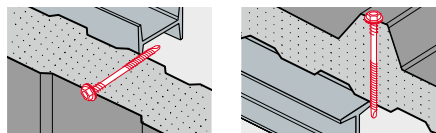

Артикул	Диаметр винта d <sub>1</sub> /d <sub>2</sub> , мм	Длина винта L, мм	Полезная длина t <sub>fix</sub> , мм	Размер под ключ	Количество в упаковке, шт.
P151160R0PL	6,3/7,0	160	49–95	SW8	100
P151200R0PL	6,3/7,0	200	85–135	SW8	100
P151240R0PL	6,3/7,0	240	125–175	SW8	100
P151280R0PL	6,3/7,0	280	165–215	SW8	100

**GTR 25 SP** Винт самосверлящий с алюминиевой шайбой A19 и прокладкой EPDM



## GTR W SP Винт самонарезающий для крепления сэндвич-панелей

### Свойства

- Самонарезающий винт с двойной резьбой, из закаленной углеродистой стали, с главной резьбой типа Hi-Lo и шестигранной головкой
- Алюминиевая шайба с герметизирующей прокладкой из EPDM резины
- Максимальная толщина без сверления: 1 × 0,75 мм
- Рекомендуемая скорость вращения инструмента 1000 об/мин, момент затягивания 5 Нм
- Минимальная глубина установки в бетон/дерево: 30 мм
- Дополнительная антикоррозионная защита покрытием gRey.coat. Выдерживает тест 1000 часов в соляном тумане и 15 циклов теста Kesternich согласно DIN 50018
- Возможность окраски в цвета по шкале RAL

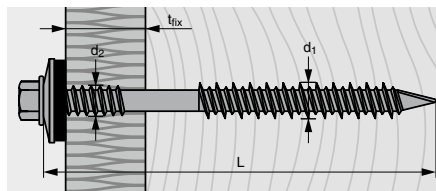

Предназначен для крепления сэндвич-панелей к материалам:  
 - дерево  
 - бетон (предварительно проделать отверстие Ø5,0 мм)

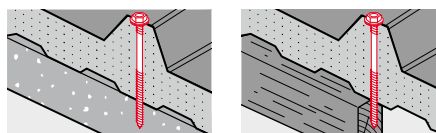

Артикул	Диаметр винта d <sub>1</sub> /d <sub>2</sub> , мм	Длина винта L, мм	Полезная длина t <sub>fix</sub> , мм	Размер под ключ	Количество в упаковке, шт.
P150100R0PL	6,4/7,0	100	40–65	SW8	100
P150120R0PL	6,4/7,0	120	60–85	SW8	100
P150140R0PL	6,4/7,0	140	80–105	SW8	100
P150160R0PL	6,4/7,0	160	100–125	SW8	100
P150190R0PL	6,4/7,0	190	130–155	SW8	100
P150210R0PL	6,4/7,0	210	150–175	SW8	100
P150260R0PL	6,4/7,0	260	200–225	SW8	100
P150310R0PL	6,4/7,0	310	250–275	SW8	100

**GTR W SP** Винт самонарезающий с покрытием gRey.coat, с алюминиевой шайбой A19 и прокладкой EPDM



























МЕТНІЗЫ



	Шуруп универсальный для дерева	268
	Саморез для крепления гипсокартона к дереву	268
	Саморез для крепления гипсокартона к профилю	268
	Саморез самосверлящий для крепления гипсокартона к профилю	268
	Шуруп по DIN 571	269
	Саморез с прессшайбой	269
	Саморез с прессшайбой самосверлящий	269
	Саморез по DIN 7976	269
	Саморез самосверлящий по DIN 7504K	270
	Саморез самосверлящий по DIN 7504N	271
	Саморез самосверлящий по DIN 7504P	272
	Саморез по DIN 7981, нерж. сталь	273
	Саморез по DIN 7982, нерж. сталь	273
	Болт с шестигранной головой по DIN 933	274
	Гайка шестигранная по DIN 934	275
	Гайка переходная длинная по DIN 6334	275
	Шайба стандартная по DIN 125A	275
	Шайба пружинная по DIN 127B	276
	Шайба широкая по DIN 9021	276
	Шпилька резьбовая по DIN 976	277

## Шуруп универсальный для дерева

- Для крепления к дереву / ДСП
- Потайная головка, шлиц Pozī
- Покрытие: оцинкованный, белый



Артикул	Размеры, мм
5230402	3,0 x 12
5230502	3,0 x 16
5230902	3,0 x 20
5231202	3,0 x 25
5231502	3,0 x 30
5231802	3,0 x 35
5232102	3,0 x 40
5240902	3,5 x 20
5241225	3,5 x 25
5241502	3,5 x 30
5241802	3,5 x 35
5242102	3,5 x 40
5242402	3,5 x 45
5242702	3,5 x 50
5250502	4,0 x 16
5250902	4,0 x 20
5251202	4,0 x 25
5251502	4,0 x 30
5251802	4,0 x 35
5252102	4,0 x 40
5252402	4,0 x 45
5252702	4,0 x 50
5252902	4,0 x 55
5253202	4,0 x 60
5260902	4,5 x 20
5261202	4,5 x 25
5261502	4,5 x 30
5261802	4,5 x 35
5262102	4,5 x 40
5262402	4,5 x 45
5262702	4,5 x 50
5263202	4,5 x 60
5263602	4,5 x 70
5264002	4,5 x 80
5271202	5,0 x 25
5271502	5,0 x 30
5271802	5,0 x 35
5272102	5,0 x 40
5272702	5,0 x 50
5273202	5,0 x 60
5273602	5,0 x 70
5274002	5,0 x 80
5282102	6,0 x 40
5282402	6,0 x 45
5282702	6,0 x 50
5283202	6,0 x 60
5283603	6,0 x 70
5284002	6,0 x 80
5284402	6,0 x 90
5284802	6,0 x 100
5285202	6,0 x 110
5285602	6,0 x 120

## Саморез для крепления гипсокартона к дереву

- Для крепления к дереву
- Потайная головка, шлиц PH2
- Покрытие: фосфатирование, цвет черный
- Однозаходная резьба



Артикул	Размеры, мм
5220107	3,5 x 19
5220108	3,5 x 25
5220115	3,5 x 35
5220116	3,5 x 45
5220117	3,5 x 51
5220118	3,5 x 55
5220120	4,2 x 65
5220121	4,2 x 75
5220123	4,8 x 89
5220122	4,8 x 100
5220125	4,8 x 110
5220126	4,8 x 120
5220124	4,8 x 127
5220156	4,8 x 150

## Саморез для крепления гипсокартона к профилю

- Для крепления к металлическому профилю
- Потайная головка, шлиц PH2
- Покрытие: фосфатирование, цвет черный
- Двухзаходная резьба



Артикул	Размеры, мм
5220110	3,5 x 16
5220000	3,5 x 19
5220100	3,5 x 25
5220101	3,5 x 35
5220102	3,5 x 45
5220103	3,5 x 55
5220104	4,2 x 65
5220105	4,2 x 75
5220106	4,2 x 90
5220109	4,8 x 102
5220111	4,8 x 150

## Саморез самосверлящий для крепления гипсокартона к профилю

- Для крепления к профилю толщиной до 2,25 мм
- Потайная головка, шлиц PH2
- Покрытие: фосфатирование, цвет черный



Артикул	Размеры, мм
5220140	3,5 x 25
5220141	3,5 x 35
5220142	3,5 x 45
5220143	3,5 x 55

## Шуруп по DIN 571

- DIN 571, шестигранная головка
- Покрытие: оцинкованный



Артикул	Размеры, мм
61114041	6,0 x 40
61114151	6,0 x 50
61114171	6,0 x 60
61114191	6,0 x 70
61114211	6,0 x 80
61114231	6,0 x 90
61118131	8,0 x 40
61118151	8,0 x 50
61118171	8,0 x 60
61118191	8,0 x 70
61122191	10,0 x 70
61122211	10,0 x 80
61122231	10,0 x 90
61122251	10,0 x 100

## Саморез с прессшайбой

- Для крепления к металлическому профилю
- Полусферическая головка с прессшайбой, шлиц PH2
- Покрытие: оцинкованный
- Возможность окраски в цвета по шкале RAL



Артикул	Размеры, мм
1042420140	4,2 x 14
1042420160	4,2 x 16
1042420190	4,2 x 19
1042420252	4,2 x 25
1042420322	4,2 x 32
1042420412	4,2 x 41
1042420512	4,2 x 51

## Саморез с прессшайбой самосверлящий

- Для крепления к металлическому профилю
- Полусферическая головка с прессшайбой, шлиц PH2
- Покрытие: оцинкованный
- Возможность окраски в цвета по шкале RAL



Артикул	Размеры, мм
1102420140	4,2 x 14
1102420160	4,2 x 16
1102420190	4,2 x 19
1102420250	4,2 x 25
1102420320	4,2 x 32
1102420412	4,2 x 41
1102420510	4,2 x 51
1102420750	4,2 x 75

## Саморез по DIN 7976

- DIN 7976, тип С, шестигранная головка
- Покрытие: оцинкованный



Артикул	Размеры, мм
44433048320	4,8 x 32
44433048380	4,8 x 38
44433048450	4,8 x 45
44433048500	4,8 x 50
44433055190	5,5 x 19
44433055250	5,5 x 25
44433055320	5,5 x 32
44433055380	5,5 x 38
44433055450	5,5 x 45
44433055500	5,5 x 50
44433055550	5,5 x 55
44433055600	5,5 x 60
44433063250	6,3 x 25
44433063320	6,3 x 32
44433063380	6,3 x 38
44433063450	6,3 x 45
44433063500	6,3 x 50
44433063600	6,3 x 60
44433063700	6,3 x 70

## Саморез по DIN 7976

- DIN 7976, тип С, шестигранная головка
- Нержавеющая сталь А2



Артикул	Размеры, мм
44433048322	4,8 x 32
44433048382	4,8 x 38
44433048452	4,8 x 45
44433048502	4,8 x 50
44433055192	5,5 x 19
44433055252	5,5 x 25
44433055322	5,5 x 32
44433055382	5,5 x 38
44433055452	5,5 x 45
44433055502	5,5 x 50
44433055552	5,5 x 55
44433055602	5,5 x 60
44433063252	6,3 x 25
44433063322	6,3 x 32
44433063382	6,3 x 38
44433063452	6,3 x 45
44433063502	6,3 x 50
44433063602	6,3 x 60
44433063702	6,3 x 70

## Саморез самосверлящий по DIN 7504K

- DIN 7504, тип К, шестигранная головка с бортиком
- Покрытие: оцинкованный
- Возможность окраски в цвета по шкале RAL



Артикул	Размеры, мм
44432042160K	4,2 x 16
44432042190K	4,2 x 19
44432042220K	4,2 x 22
44432042250K	4,2 x 25
44432042320K	4,2 x 32
44432042380K	4,2 x 38
44432042450K	4,2 x 45
44432048160K	4,8 x 16 <sup>1)</sup>
44432048190K	4,8 x 19 <sup>1)</sup>
44432048220K	4,8 x 22 <sup>1)</sup>
44432048250K	4,8 x 25 <sup>1)</sup>
44432048320K	4,8 x 32 <sup>1)</sup>
44432048380K	4,8 x 38
44432048450K	4,8 x 45 <sup>1)</sup>
44432048500K	4,8 x 50
44432055190K	5,5 x 19 <sup>1)</sup>
44432055220K	5,5 x 22
44432055250K	5,5 x 25 <sup>1)</sup>
44432055320K	5,5 x 32 <sup>1)</sup>
44432055380K	5,5 x 38 <sup>1)</sup>
44432055450K	5,5 x 45
44432055500K	5,5 x 50 <sup>1)</sup>
44432055600K	5,5 x 60 <sup>1)</sup>
44432063250K	6,3 x 25 <sup>1)</sup>
44432063320K	6,3 x 32 <sup>1)</sup>
44432063380K	6,3 x 38 <sup>1)</sup>
44432063450K	6,3 x 45
44432063500K	6,3 x 50 <sup>1)</sup>
44432063600K	6,3 x 60
44432063700K	6,3 x 70
44432063800K	6,3 x 80
44432063900K	6,3 x 90

Другие типоразмеры по спецзаказу.

<sup>1)</sup> Аналоги GT3, GT5, GT6 без шайбы, см. стр. 254.

## Саморез самосверлящий по DIN 7504K

- DIN 7504, тип К, шестигранная головка с бортиком
- Нержавеющая сталь А2
- Возможность окраски в цвета по шкале RAL



Артикул	Размеры, мм
44432039162K	3,9 x 16
44432039192K	3,9 x 19
44432039222K	3,9 x 22
44432039252K	3,9 x 25
44432039322K	3,9 x 32
44432042162K	4,2 x 16
44432042192K	4,2 x 19
44432042222K	4,2 x 22
44432042252K	4,2 x 25
44432042322K	4,2 x 32
44432042382K	4,2 x 38
44432042452K	4,2 x 45
44432048162K	4,8 x 16
44432048192K	4,8 x 19
44432048222K	4,8 x 22
44432048252K	4,8 x 25
44432048322K	4,8 x 32
44432048382K	4,8 x 38
44432048452K	4,8 x 45
44432048502K	4,8 x 50
44432055192K	5,5 x 19
44432055222K	5,5 x 22
44432055252K	5,5 x 25
44432055322K	5,5 x 32
44432055382K	5,5 x 38
44432055452K	5,5 x 45
44432055502K	5,5 x 50
44432055602K	5,5 x 60
44432063252K	6,3 x 25
44432063322K	6,3 x 32
44432063382K	6,3 x 38
44432063452K	6,3 x 45
44432063502K	6,3 x 50
44432063602K	6,3 x 60
44432063702K	6,3 x 70
44432063802K	6,3 x 80
44432063902K	6,3 x 90

Другие типоразмеры по спецзаказу.

## Саморез самосверлящий по DIN 7504N

- DIN 7504, тип N, полукруглая головка, шлиц PH
- Покрытие: оцинкованный



Артикул	Размеры, мм
44432039160N	3,9 x 16
44432039190N	3,9 x 19
44432039220N	3,9 x 22
44432039250N	3,9 x 25
44432039320N	3,9 x 32
44432042160N	4,2 x 16
44432042190N	4,2 x 19
44432042220N	4,2 x 22
44432042250N	4,2 x 25
44432042320N	4,2 x 32
44432042380N	4,2 x 38
44432042450N	4,2 x 45
44432048160N	4,8 x 16
44432048190N	4,8 x 19
44432048220N	4,8 x 22
44432048250N	4,8 x 25
44432048320N	4,8 x 32
44432048380N	4,8 x 38
44432048450N	4,8 x 45
44432048500N	4,8 x 50
44432055190N	5,5 x 19
44432055220N	5,5 x 22
44432055250N	5,5 x 25
44432055320N	5,5 x 32
44432055380N	5,5 x 38
44432055450N	5,5 x 45
44432055500N	5,5 x 50
44432055600N	5,5 x 60
44432063250N	6,3 x 25
44432063320N	6,3 x 32
44432063380N	6,3 x 38
44432063450N	6,3 x 45
44432063500N	6,3 x 50
44432063600N	6,3 x 60
44432063700N	6,3 x 70
44432063800N	6,3 x 80
44432063900N	6,3 x 90

## Саморез самосверлящий по DIN 7504N

- DIN 7504, тип N, полукруглая головка, шлиц PH
- Нержавеющая сталь A2



Артикул	Размеры, мм
44432039162N	3,9 x 16
44432039192N	3,9 x 19
44432039222N	3,9 x 22
44432039252N	3,9 x 25
44432039322N	3,9 x 32
44432042162N	4,2 x 16
44432042192N	4,2 x 19
44432042222N	4,2 x 22
44432042252N	4,2 x 25
44432042322N	4,2 x 32
44432042382N	4,2 x 38
44432042452N	4,2 x 45
44432048162N	4,8 x 16
44432048192N	4,8 x 19
44432048222N	4,8 x 22
44432048252N	4,8 x 25
44432048322N	4,8 x 32
44432048382N	4,8 x 38
44432048452N	4,8 x 45
44432048502N	4,8 x 50
44432055192N	5,5 x 19
44432055222N	5,5 x 22
44432055252N	5,5 x 25
44432055322N	5,5 x 32
44432055382N	5,5 x 38
44432055452N	5,5 x 45
44432055502N	5,5 x 50
44432055602N	5,5 x 60
44432063252N	6,3 x 25
44432063322N	6,3 x 32
44432063382N	6,3 x 38
44432063452N	6,3 x 45
44432063502N	6,3 x 50
44432063602N	6,3 x 60
44432063702N	6,3 x 70
44432063802N	6,3 x 80
44432063902N	6,3 x 90

## Саморез самосверлящий по DIN 7504P

- DIN 7504, тип P, потайная головка, шлиц PH
- Покрытие: оцинкованный



Артикул	Размеры, мм
44432042160P	4,2 x 16
44432042190P	4,2 x 19
44432042220P	4,2 x 22
44432042250P	4,2 x 25
44432042320P	4,2 x 32
44432042380P	4,2 x 38
44432042450P	4,2 x 45
44432048160P	4,8 x 16
44432048190P	4,8 x 19
44432048220P	4,8 x 22
44432048250P	4,8 x 25
44432048320P	4,8 x 32
44432048380P	4,8 x 38
44432048450P	4,8 x 45
44432048500P	4,8 x 50
44432055190P	5,5 x 19
44432055220P	5,5 x 22
44432055250P	5,5 x 25
44432055320P	5,5 x 32
44432055380P	5,5 x 38
44432055450P	5,5 x 45
44432055500P	5,5 x 50
44432055600P	5,5 x 60
44432063250P	6,3 x 25
44432063320P	6,3 x 32
44432063380P	6,3 x 38
44432063450P	6,3 x 45
44432063500P	6,3 x 50
44432063600P	6,3 x 60
44432063700P	6,3 x 70
44432063800P	6,3 x 80
44432063900P	6,3 x 90

## Саморез самосверлящий по DIN 7504P

- DIN 7504, тип P, потайная головка, шлиц PH
- Нержавеющая сталь A2



Артикул	Размеры, мм
44432039162P	3,9 x 16
44432039192P	3,9 x 19
44432039222P	3,9 x 22
44432039252P	3,9 x 25
44432039322P	3,9 x 32
44432042162P	4,2 x 16
44432042192P	4,2 x 19
44432042222P	4,2 x 22
44432042252P	4,2 x 25
44432042322P	4,2 x 32
44432042382P	4,2 x 38
44432042452P	4,2 x 45
44432048162P	4,8 x 16
44432048192P	4,8 x 19
44432048222P	4,8 x 22
44432048252P	4,8 x 25
44432048322P	4,8 x 32
44432048382P	4,8 x 38
44432048452P	4,8 x 45
44432048502P	4,8 x 50
44432055192P	5,5 x 19
44432055222P	5,5 x 22
44432055252P	5,5 x 25
44432055322P	5,5 x 32
44432055382P	5,5 x 38
44432055452P	5,5 x 45
44432055502P	5,5 x 50
44432055602P	5,5 x 60
44432063252P	6,3 x 25
44432063322P	6,3 x 32
44432063382P	6,3 x 38
44432063452P	6,3 x 45
44432063502P	6,3 x 50
44432063602P	6,3 x 60
44432063702P	6,3 x 70
44432063802P	6,3 x 80
44432063902P	6,3 x 90



## Саморез по DIN 7981, нерж. сталь

- DIN 7981, тип С, полукруглая головка, шлиц PH
- Нержавеющая сталь А2



Артикул	Размеры, мм
44440035132	3,5 x 13
44440035162	3,5 x 16
44440035192	3,5 x 19
44440035222	3,5 x 22
44440035252	3,5 x 25
44440035322	3,5 x 32
44440039132	3,9 x 13
44440039162	3,9 x 16
44440039192	3,9 x 19
44440039252	3,9 x 25
44440039322	3,9 x 32
44440039382	3,9 x 38
44440042132	4,2 x 13
44440042162	4,2 x 16
44440042192	4,2 x 19
44440042252	4,2 x 25
44440042322	4,2 x 32
44440042382	4,2 x 38
44440042452	4,2 x 45
44440042502	4,2 x 50
44440048132	4,8 x 13
44440048162	4,8 x 16
44440048192	4,8 x 19
44440048252	4,8 x 25
44440048322	4,8 x 32
44440048382	4,8 x 38
44440048452	4,8 x 45
44440048502	4,8 x 50
44440055192	5,5 x 19
44440055252	5,5 x 25
44440055322	5,5 x 32
44440055382	5,5 x 38
44440055452	5,5 x 45
44440055502	5,5 x 50
44440063252	6,3 x 25
44440063322	6,3 x 32
44440063382	6,3 x 38
44440063452	6,3 x 45
44440063502	6,3 x 50

Другие типоразмеры по спецзаказу.  
Саморезы по DIN 7981 из оцинкованной стали и нерж. стали А4 по запросу.

## Саморез по DIN 7982, нерж. сталь

- DIN 7982, тип С, потайная головка, шлиц PH
- Нержавеющая сталь А2



Артикул	Размеры, мм
44430290132	2,9 x 13
44430350132	3,5 x 13
44430350162	3,5 x 16
44430350192	3,5 x 19
44430350222	3,5 x 22
44430350252	3,5 x 25
44430350322	3,5 x 32
44430350382	3,5 x 38
44430390132	3,9 x 13
44430390162	3,9 x 16
44430390192	3,9 x 19
44430390252	3,9 x 25
44430390322	3,9 x 32
44430390382	3,9 x 38
44430420132	4,2 x 13
44430420162	4,2 x 16
44430420192	4,2 x 19
44430420252	4,2 x 25
44430420322	4,2 x 32
44430420382	4,2 x 38
44430420452	4,2 x 45
44430420502	4,2 x 50
44430420602	4,2 x 60
44430420702	4,2 x 70
44430480132	4,8 x 13
44430480162	4,8 x 16
44430480192	4,8 x 19
44430480252	4,8 x 25
44430480322	4,8 x 32
44430480382	4,8 x 38
44430480452	4,8 x 45
44430480502	4,8 x 50
44430480602	4,8 x 60
44430480702	4,8 x 70
44430480802	4,8 x 80
44430550192	5,5 x 19
44430550252	5,5 x 25
44430550322	5,5 x 32
44430550382	5,5 x 38
44430550452	5,5 x 45
44430550502	5,5 x 50
44430630252	6,3 x 25
44430630322	6,3 x 32
44430630382	6,3 x 38
44430630452	6,3 x 45
44430630502	6,3 x 50
44430630602	6,3 x 60

Другие типоразмеры по спецзаказу.  
Саморезы по DIN 7982 из оцинкованной стали и нерж. стали А4 по запросу.

## Болт с шестигранной головкой по DIN 933

- Шестигранная головка, полная резьба
- Оцинкованная сталь, класс прочности 8.8



Артикул	Размеры, мм
13406016	M6 x 16
13406020	M6 x 20
13406025	M6 x 25
13406030	M6 x 30
13406035	M6 x 35
13406040	M6 x 40
13406050	M6 x 50
13406060	M6 x 60
13408016	M8 x 16
13408020	M8 x 20
13408025	M8 x 25
13408030	M8 x 30
13408035	M8 x 35
13408040	M8 x 40
13408045	M8 x 45
13408050	M8 x 50
13408060	M8 x 60
13408070	M8 x 70
13408080	M8 x 80
13408090	M8 x 90
13408100	M8 x 100
13408120	M8 x 120
13410020	M10 x 20
13410025	M10 x 25
13410030	M10 x 30
13410035	M10 x 35
13410040	M10 x 40
13410045	M10 x 45
13410050	M10 x 50
13410060	M10 x 60
13410070	M10 x 70
13410080	M10 x 80
13410090	M10 x 90
13410100	M10 x 100
13412035	M12 x 35
13412040	M12 x 40
13412050	M12 x 50
13412060	M12 x 60
13412070	M12 x 70
13412080	M12 x 80
13412090	M12 x 90
13412100	M12 x 100
13416040	M16 x 40
13416050	M16 x 50
13416060	M16 x 60
13416070	M16 x 70
13416080	M16 x 80
13416090	M16 x 90
13416100	M16 x 100
13416120	M16 x 120
13420050	M20 x 50
13420060	M20 x 60
13420070	M20 x 70
13420080	M20 x 80
13420090	M20 x 90
13420100	M20 x 100
13420120	M20 x 120

Другие типоразмеры по спецзаказу.  
Болты с горячеоцинкованным покрытием по спецзаказу.

## Болт с шестигранной головкой по DIN 933

- Шестигранная головка, полная резьба
- Нержавеющая сталь A2

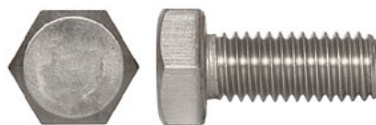

Артикул	Размеры, мм
44400060162	M6 x 16
44400060202	M6 x 20
44400060252	M6 x 25
44400060302	M6 x 30
44400060352	M6 x 35
44400060402	M6 x 40
44400060502	M6 x 50
44400060602	M6 x 60
44400080162	M8 x 16
44400080202	M8 x 20
44400080252	M8 x 25
44400080302	M8 x 30
44400080352	M8 x 35
44400080402	M8 x 40
44400080452	M8 x 45
44400080502	M8 x 50
44400080602	M8 x 60
44400080702	M8 x 70
44400080802	M8 x 80
44400080902	M8 x 90
44400801002	M8 x 100
44400801202	M8 x 120
44400100202	M10 x 20
44400100252	M10 x 25
44400100302	M10 x 30
44400100352	M10 x 35
44400100402	M10 x 40
44400100452	M10 x 45
44400100502	M10 x 50
44400100602	M10 x 60
44400100702	M10 x 70
44400100802	M10 x 80
44400100902	M10 x 90
44400101002	M10 x 100
44400120352	M12 x 35
44400120402	M12 x 40
44400120502	M12 x 50
44400120602	M12 x 60
44400120702	M12 x 70
44400120802	M12 x 80
44400120902	M12 x 90
44400121002	M12 x 100
44400160402	M16 x 40
44400160502	M16 x 50
44400160602	M16 x 60
44400160702	M16 x 70
44400160802	M16 x 80
44400160902	M16 x 90
44400161002	M16 x 100
44400161202	M16 x 120
44400200502	M20 x 50
44400200602	M20 x 60
44400200702	M20 x 70
44400200802	M20 x 80
44400200902	M20 x 90
44400201002	M20 x 100
44400201202	M20 x 120

Другие типоразмеры по спецзаказу.  
Болты из нержавеющей стали A4 по спецзаказу.

## Гайка шестигранная по DIN 934

- Оцинкованная сталь, класс прочности 8



Артикул	Размер, мм
13430005	M5
13430001	M6
13430002	M8
13430003	M10
13430004	M12
13430041	M14
13430005	M16
13430058	M18
13430006	M20
13430062	M22
13430007	M24
13430077	M27
13430008	M30
1343010	M36
13430101	M39

Гайки с горячеоцинкованным покрытием по запросу.  
Гайки по DIN 1587, 985, 6923 по запросу.

## Гайка шестигранная по DIN 934

- Нержавеющая сталь A2



Артикул	Размер, мм
44400200052	M5
44400200062	M6
44400200082	M8
44400200102	M10
44400200122	M12
44400200142	M14
44400200162	M16
44400200182	M18
44400200202	M20
44400200222	M22
44400200242	M24
44400200272	M27
44400200302	M30

Гайки из нержавеющей стали A4 по запросу.

## Гайка переходная длинная по DIN 6334

- Шестигранная гайка, переходная
- Оцинкованная сталь, класс прочности 5



Артикул	Размеры, мм
1824006	M6 x 18
1824008	M8 x 24
1824010	M10 x 30
1824012	M12 x 36
1824016	M16 x 48
1824020	M20 x 60
1824024	M24 x 72

Гайки из нержавеющей стали A2, A4 по спецзаказу.

## Шайба стандартная по DIN 125A

- Оцинкованная сталь



Артикул	Размер, мм
13430105	A5
1343011	A6
1343012	A8
1343013	A10
1343014	A12
13430141	A14
1343015	A16
13430158	A18
1343016	A20
13430162	A22
1343017	A24
13430177	A27
1343018	A30
1343020	A36

## Шайба стандартная по DIN 125A

- Горячеоцинкованная сталь или ТДЦ



Артикул	Размер, мм
1343012F	A8
1343013F	A10
1343014F	A12
1343015F	A16
1343016F	A20
1343017F	A24

## Шайба стандартная по DIN 125A

- Нержавеющая сталь A2



Артикул	Размер, мм
44400300052	A5
44400300062	A6
44400300082	A8
44400300102	A10
44400300122	A12
44400300162	A16
44400300202	A20
44400300242	A24

Шайбы из нержавеющей стали A4 по запросу.

## Шайба широкая по DIN 9021

- Оцинкованная сталь



Артикул	Размер, мм
1343025	A5 (D15)
1343030	A6 (D18)
1343040	A8 (D24)
1343041	A10 (D30)
1343042	A12 (D36)
1343043	A16 (D50)
1343044	A20 (D60)
1343045	A24 (D72)
1343046	A30 (D92)

## Шайба пружинная по DIN 127B

- Оцинкованная сталь



Артикул	Размер, мм
1345030	B6
1345040	B8
1345050	B10
1345060	B12
1345070	B16
1345080	B20
1345085	B24

## Шайба широкая по DIN 9021

- Нержавеющая сталь A2



Артикул	Размер, мм
44400320052	A5 (D15)
44400320062	A6 (D18)
44400320082	A8 (D24)
44400320102	A10 (D30)
44400320122	A12 (D36)
44400320162	A16 (D50)
44400320202	A20 (D60)
44400320242	A24 (D72)
44400320302	A30 (D92)

Шайбы из нержавеющей стали A4 по запросу.

## Шайба пружинная по DIN 127B

- Нержавеющая сталь A2



Артикул	Размер, мм
44400310062	B6
44400310082	B8
44400310102	B10
44400310122	B12
44400310162	B16
44400310202	B20
44400310242	B24

Шайбы из нержавеющей стали A4 по запросу.

**Шпилька резьбовая по DIN 976**

- Оцинкованная сталь, класс прочности 4.8



Артикул	Размеры, мм
.05.1000	M5 x 1000
.06.1000	M6 x 1000
.06.2000	M6 x 2000
.08.1000	M8 x 1000
.08.2000	M8 x 2000
.10.1000	M10 x 1000
.10.2000	M10 x 2000
.12.1000	M12 x 1000
.12.2000	M12 x 2000
.14.1000	M14 x 1000
.16.1000	M16 x 1000
.16.2000	M16 x 2000
.18.1000	M18 x 1000
.20.1000	M20 x 1000
.20.2000	M20 x 2000
.24.1000	M24 x 1000
.24.2000	M24 x 2000
.27.1000	M27 x 1000
.30.1000	M30 x 1000
.30.2000	M30 x 2000
.36.1000	M36 x 1000

**Шпилька резьбовая по DIN 976**

- Горячеоцинкованная сталь или ТДЦ, класс прочности 4.8



Артикул	Размер, мм
.08.1000F	M8 x 1000
.10.1000F	M10 x 1000
.12.1000F	M12 x 1000
.16.1000F	M16 x 1000

**Шпилька резьбовая по DIN 976**

- Оцинкованная сталь, класс прочности 8.8



Артикул	Размеры, мм
.08.1000.88	M8 x 1000
.10.1000.88	M10 x 1000
.12.1000.88	M12 x 1000
.16.1000.88	M16 x 1000
.20.1000.88	M20 x 1000
.24.1000.88	M24 x 1000
.27.1000.88	M27 x 1000
.30.1000.88	M30 x 1000
.36.1000.88	M36 x 1000

Шпильки класс прочности 8.8 с горячеоцинкованным покрытием или ТДЦ по запросу.

**Шпилька резьбовая по DIN 976**

- Нержавеющая сталь A2



Артикул	Размер, мм
44400006012	M6 x 1000
44400008012	M8 x 1000
44400010012	M10 x 1000
44400012012	M12 x 1000
44400016012	M16 x 1000
44400020012	M20 x 1000
44400024012	M24 x 1000
44400027012	M27 x 1000
44400030012	M30 x 1000



# Бурьы, сверрела и биты



## SDS Plus Бур по бетону

Артикул	Диаметр d, мм	Длина L, мм	Рабочая длина L <sub>1</sub> , мм	Количество в упаковке, шт.
FLT055210	5,5	210	150	1
FLT055260	5,5	260	200	1
FLT055310	5,5	310	250	1
FLT055400	5,5	400	310	1
FLT06160	6	160	100	1
FLT06210	6	210	150	1
FLT08160	8	160	100	1
FLT08210	8	210	150	1
FLT08260	8	260	200	1
FLT09210	9	210	150	1
FLT10160	10	160	100	1
FLT10210	10	210	150	1
FLT10260	10	260	200	1
FLT10310	10	310	250	1
FLT10410	10	410	350	1
FLT10460	10	460	400	1
FLT12160	12	160	100	1
FLT12210	12	210	150	1
FLT12310	12	310	250	1
FLT14210	14	210	150	1
FLT14260	14	260	200	1
FLT16210	16	210	150	1
FLT18210	18	210	150	1

## SDS Plus Бур по железобетону

Артикул	Диаметр d, мм	Длина L, мм	Рабочая длина L <sub>1</sub> , мм	Количество в упаковке, шт.
TET06160	6	160	100	1
TET08210	8	210	150	1
TET08260	8	260	200	1
TET10160	10	160	100	1
TET10210	10	210	150	1
TET10260	10	260	200	1
TET10310	10	310	250	1
TET10350	10	350	290	1
TET14260	14	260	200	1

## SDS Max Бур по бетону

Артикул	Диаметр d, мм	Длина L, мм	Рабочая длина L <sub>1</sub> , мм	Количество в упаковке, шт.
MFLT18540	18	540	400	1
MFLT20540	20	540	400	1
MFLT22540	22	540	400	1

## HSS-G Сверло по металлу DIN 338

Артикул	Диаметр d, мм	Длина L, мм	Количество в упаковке, шт.
HG025057	2,5	57	2
HG030065	3,0	65	1
HG032065	3,2	65	1
HG033065	3,3	65	1
HG035070	3,5	70	1
HG036070	3,6	70	1
HG040075	4,0	75	1
HG041075	4,1	75	1
HG042075	4,2	75	1
HG048086	4,8	86	1
HG050086	5,0	86	1
HG051086	5,1	86	1
HG052086	5,2	86	1
HG060093	6,0	93	1
HG070109	7,0	109	1
HG085117	8,5	117	1
HG091125	9,1	125	1
HG100133	10,0	133	1
HG110142	11,0	142	1
HG120151	12,0	151	1
HG130151	13,0	151	1

## HSS-G Сверло по металлу DIN 338 (хвостовик d13)

Артикул	Диаметр d, мм	Длина L, мм	Количество в упаковке, шт.
HRN14160	14	160	1
HRN16178	16	178	1

## HSS-G Сверло по металлу двустороннее

Артикул	Диаметр d, мм	Длина L, мм	Количество в упаковке, шт.
HDE3249	3,2	49	2
HDE3349	3,3	49	2
HDE4155	4,1	55	2
HDE4255	4,2	55	2
HDE5062	5,0	62	2
HDE5262	5,2	62	2

## HSS-E Сверло по металлу DIN 338

Артикул	Диаметр d, мм	Длина L, мм	Количество в упаковке, шт.
HE042075	4,2	75	1
HE052093	5,2	93	1
HE065101	6,5	101	1

## PH2 Бита

Артикул	Тип головки шурупа	Длина L, мм	Количество в упаковке, шт.
PH2050	PH2	50	1
PH2110	PH2	110	1

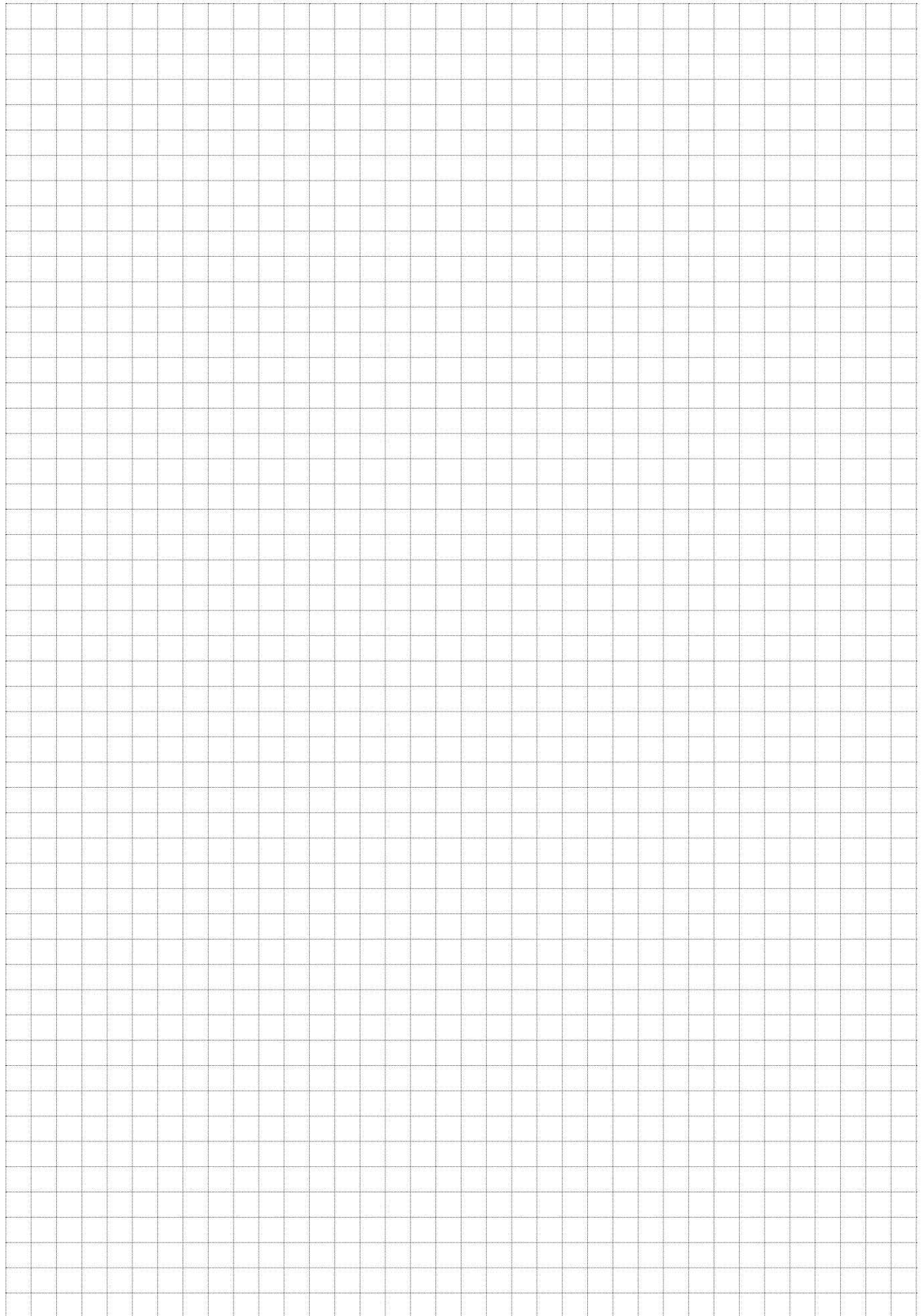

Данные в каталоге содержат всю необходимую информацию для правильного подбора крепежного изделия.

Техническая информация опубликована на основе оригинальных каталогов фирм производителей, а также данных технических свидетельств, сертификатов, стандартов, отчетов независимых лабораторий.

Данные каталога могут быть изменены без предварительного уведомления.

ГК «АМ-ГРУПП» не несет ответственности за опечатки в данном издании.

**Разработано**

ГК «АМ-ГРУПП», 2025 г.

**Дизайн и верстка**

Artish Pub



## Москва

поселение Московский,  
поселок Ульяновского лесопарка, вл.1

Отдел продаж

+7 (495) 221-07-74

Региональный отдел

+7 (495) 221-07-75

## Санкт-Петербург

ул. Степана Разина, д. 9  
+7 (812) 418-36-30

## Казань

ул. Техническая, д. 17  
+7 (843) 296-06-84

## Екатеринбург

пер. Проходной, д. 5А  
+7 (343) 317-23-00

## Севастополь

ул. Камышовое ш., д. 5,  
+7 (978) 745-18-13

## Иркутск

ул. Красноказачья,  
д. 115, офис 101  
+7 (3952) 55-44-12

## Ростов-на-Дону

Родионова-Несветайская-  
Новошахтинск, 3-й километр, 2,  
хутор Ленинанкан  
+7 (938) 123-66-46

## Новосибирск

ул. Николая Островского,  
д. 111, корп. 11  
+7 (383) 289-80-15

## Воронеж

ул. Солнечная,  
д. 31А, офис 205  
+7 (473) 232-43-02

## Пермь

ул. Берег Камы,  
37/3  
+7 (922) 331-85-78

## Самара

ул. Песчаная, д. 1,  
БЦ Галант  
+7 (927) 208-25-82

## Красноярск

ул. Кардачинская,  
д. 16А  
+7 (391) 224-95-22

## Хабаровск

ул. Серышева,  
д. 72, офис 110  
+7 (4212) 75-35-10